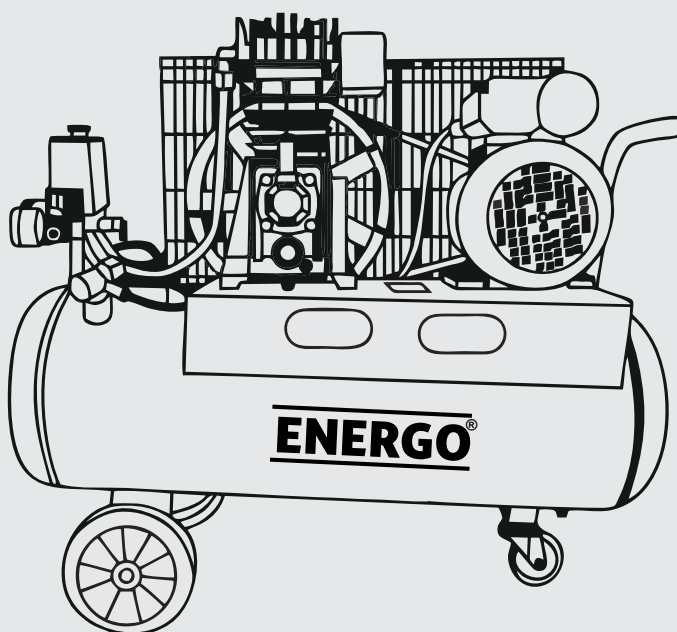

COMPRESOR CU PISTON ANTRENARE CUREA

CP-100/375-AC

Cod: 206500

**ATENȚIE:**

Citiți cu atenție
instrucțiunile de
utilizare înainte
de a utiliza
echipamentul
pentru prima
dată. Păstrați
acest manual
pentru referințe
ulterioare.



**Manual de utilizare și
întreținere**



CITIȚI MANUALUL DE UTILIZARE

Înainte de a amplasa, exploata și regla compresorul, citiți cu atenție Manualul de Utilizare.



RISC DE ELECTROCUTARE

Atenție: înainte de a efectua orice lucrare de reparație sau reglaj asupra compresorului, asigurați-vă că acesta nu este conectat la priza de alimentare cu electricitate.



RISC DE SUPRAÎNCĂLZIRE

Atenție: anumite componente ale compresorului se pot supraîncălzi în timpul funcționării.



RISC DE PORNIRE AUTOMATĂ

Atenție: după o pană de curent, compresorul poate reporni automat.

INFORMAȚII UTILE

Înainte de a începe exploatarea compresorului, vă rugăm să, citiți cu atenție acest manual și să vă asigurați că ați înțeles toate instrucțiunile, măsurile de precauție indicate și avertismentele enunțate în Manualul de Utilizare. Majoritatea accidentelor apărute în timpul lucrărilor de exploatare și întreținere a compresorului sunt cauzate de nerespectarea unor reguli elementare de siguranță sau a avertismentelor. Accidentele pot fi evitate prin preîntâmpinarea tuturor situațiilor de risc și prin respectarea tuturor procedurilor de siguranță. Principalele norme de siguranță sunt enumerate în secțiunea “Măsuri de Siguranță” a acestui Manual de Utilizare, precum și în secțiunile care conțin instrucțiuni de exploatare și întreținere. Factorii de risc care trebuie luați în considerare pentru a evita defectarea utilajului, precum și pentru evitarea rănirii lucrătorilor, sunt marcați cu “AVERTISMENT”, atât pe compresor, cât și în acest Manual de Utilizare. Nu utilizați acest compresor într-o modalitate nespacificată de constructor, decât dacă vă asigurați că utilizarea în maniera respectivă este sigură atât pentru dvs., cât și pentru ceilalți lucrători.

EXPRIMAREA AVERTISEMENTELOR:

“AVERTISMENT”: indică potențiale riscuri care, în cazul în care sunt ignorate, pot avea drept consecință rănirea lucrătorilor.

“ATENȚIE”: indică existența unor riscuri care, în cazul în care sunt ignorate, pot avea drept consecință rănirea ușoară a lucrătorilor sau pot deteriora compresorul.

“NOTĂ”: subliniază informații esențiale.

MĂSURI DE SIGURANȚĂ

INSTRUCȚIUNI DE UTILIZARE A COMPRESORULUI

AVERTISMENT:

UTILIZAREA NEADECVATĂ SAU CU NERESPECTAREA CONDIȚIILOR DE SIGURANȚĂ ÎN EXPLOATAREA COMPRESORULUI POATE CAUZA MOARTEA SAU VĂTĂMAREA CORPORALĂ GRAVĂ
CITIȚI CU ATENȚIE TOATE INSTRUCȚIUNILE DE MAI JOS

1. NU ATINGEȚI COMPONENTELE AFLATE ÎN MIȘCARE

Nu vă apropiați cu mâinile, degetele sau alte părți ale corpului, de componentele compresorului aflate în mișcare.

2. NU UTILIZAȚI COMPRESORUL DACĂ NU ESTE ECHIPAT CU TOATE SCUTURILE DE PROTECȚIE

Nu utilizați compresorul în cazul în care scuturile de protecție și celelalte elemente de siguranță nu sunt instalate corect și în bună stare de funcționare (ex. carenaje, curea de transmisie, supapă de siguranță).

În cazul în care lucrările de întreținere și reparații necesită, scoaterea scuturilor de protecție sau a celorlalte elemente de siguranță, înlocuiți-le sau montați-le la loc, după caz, înainte de a pune compresorul în funcțiune.

3. FOLOSIȚI ÎNTOTDEAUNA OCHELARI DE PROTECȚIE

La exploatarea compresorului, folosiți întotdeauna ochelari de protecție sau alte elemente de protecție a ochilor. Jetul de aer comprimat nu trebuie niciodată îndreptat spre alte persoane și spre nici o parte a corpului.

4. PROTEJAȚI-VĂ ÎMPOTRIVA ȘOCURILOR ELECTRICE

Nu atingeți cu nici o parte a corpului elementele care prezintă împământare, cum ar fi conducte, rezervor sau părți din metal conectate la pământ, și nu pătrunde-i în raza de acțiune a acestora. Nu utilizați compresorul în medii care prezintă umezeală.

5. DECONECTAȚI COMPRESORUL

Înainte de efectuarea oricărei lucrări de întreținere, reparație, inspectare, curățare, înlocuire sau verificare a oricăror componente ale compresorului, deconectați compresorul de la sursa de curent electric și goliți rezervorul de aer comprimat.

6.EVITAȚI PORNIREA INVOLUNTARĂ A COMPRESORULUI

Nu transportați compresorul în timp ce este conectat la sursa de curent sau dacă în rezervor se mai află încă aer comprimat. Asigurați-vă că butonul presostatului se află în poziția "OFF" înainte de conectarea compresorului la sursa de alimentare cu electricitate.

7.DEPOZITAȚI COMPRESORUL ÎN CONDIȚII ADECVATE

Când nu utilizați compresorul, depozitați-l într-o încălzită, uscată. Nu-l lăsați la îndemâna copiilor.

8.MENȚINEȚI CURĂȚENIA LA LOCUL DE MUNCĂ

Locurile de muncă aflate în dezordine facilitează producerea accidentelor. Prin urmare, toate uneltele, resturile și piesele de mobilier necesare trebuie îndepărtate din incinta compresorului. Păstrați locul de muncă bine aerisit. Nu folosiți compresorul în prezența de lichide inflamabile sau gaz. Compresorul poate produce scântei pe timpul funcționării. Nu folosiți compresorul în situații în care se pot găsi vopsele, benzine, substanțe chimice, adezivi și orice alt material combustibil sau exploziv.

9.NU PERMITEȚI ACCESUL COPIILOR ÎN APROPIEREA COMPRESORULUI

Nu permiteți contactul persoanelor neavizate cu prelungitorul cablului de alimentare cu electricitate al compresorului sau pătrunderea acestora în raza de acțiune a compresorului. Toate persoanele străine trebuie să fie ținute la o distanță de siguranță de zona de lucru.

10.ECHIPAMENTUL PERSONALULUI

Nu purtați îmbrăcăminte largă sau bijuterii. Acestea pot fi antrenate de părțile mobile ale compresorului. Persoanele cu părul lung trebuie să lucreze numai cu capul acoperit.

11.NU TRAGEȚI DE CABLUL DE ALIMENTARE

Nu trageți de cablul de alimentare pentru a-l deconecta de la priza de curent. Feriți cablul de alimentare de căldură, uleiuri și muchii tăioase. Nu călcați cablul electric și nu îl striviți cu greutate inadecvate.

12.LUCRĂRILE DE ÎNTREȚINERE TREBUIE EFECTUATE CU GRIJĂ

Respectați instrucțiunile de lubrifiere a compresorului. Verificați cablurile de alimentare cu electricitate în mod regulat și, în cazul în care se constată defecțiuni, solicitați asistență din partea unei echipe specializate pentru remedierea defecțiunii respective. Verificați și prelungitoarele cablurilor în mod regulat și, în cazul în care se constată defecțiuni, înlocuiți-le imediat.

13. UTILIZAREA CABLURILOR ELECTRICE ÎN SPAȚII DESCHISE

În cazul în care compresorul este utilizat în spații deschise, folosiți numai prelungitoare de alimentare cu electricitate dedicate folosirii în aceste condiții.

14.FIȚI ATENȚI ÎN PERMANENȚĂ

Fiți în permanență atenți la ceea ce faceți. Respectați cu strictețe regulile elementare de protecția muncii. Nu utilizați compresorul în stare de oboseală. Nu utilizați compresorul în stare de ebrietate, sub influența drogurilor sau a unor medicamente care vă produc stări de somnolență.

15.VERIFICAȚI COMPONENTELE DEFECTE ȘI PIERDERILE DE AER

Înainte de pornirea compresorului, trebuie verificate scuturile de protecție, precum și orice alte componente care pot fi defecte, pentru a vă asigura că funcționează corect și că îndeplinesc funcțiile pentru care au fost concepute. Verificați echilibrarea componentelor mobile și elementele de fixare ale acestora, starea componentelor, instalarea corectă a acestora, posibilele scurgeri de aer, precum și orice alte defecțiuni care pot afecta buna funcționare a compresorului. Orice scut de protecție, precum și orice altă componentă a compresorului care se constată a fi defectă trebuie reparată sau înlocuită de către un specialist autorizat, dacă nu se indică altfel în acest Manual de Utilizare. Presostatele defecte trebuie de asemenea înlocuite numai de către personal autorizat. **NU UTILIZAȚI COMPRESORUL DACĂ PRESOSTATUL NU FUNCȚIONEAZĂ CORECT.**

16.UTILIZAȚI COMPRESORUL NUMAI ÎN CONFORMITATE CU INDICAȚIILE CONȚINUTE ÎN ACEST MANUAL DE UTILIZARE.

Compresorul este o mașină care produce aer comprimat. Nu folosiți niciodată, compresorul pentru funcții diverse de cele specificate în manualul de instrucțiuni.

17.MANIPULAȚI CORECT COMPRESORUL

Puneți în funcțiune compresorul conform instrucțiunilor specificate în acest manual. Nu permiteți accesul copiilor în apropierea compresorului sau manipularea compresorului de către aceștia, de către persoane neautorizate precum și de către persoane nefamiliarizate cu acest tip de utilaj.

18.TOATE ȘURUBURILE, BOLȚURILE ȘI ELEMENTELE DE CARCASĂ TREBUIE SĂ FIE BINE FIXATE

Toate șuruburile, bolțurile și elementele de carcasă trebuie să fie bine fixate. Verificați-le periodic.

19.MENȚINEȚI CURĂȚENIA FANTELOR DE AERISIRE ALE MOTORULUI

Fantele de aerisire ale motorului trebuie menținute curate pentru a permite circulația liberă a aerului în orice moment. De asemenea, curățați orice depunere de praf.

20.UTILIZAȚI COMPRESORUL NUMAI LA TENSIUNEA INDICATĂ

Utilizați compresorul numai la tensiunea indicată pe plăcuțe. În cazul în care utilizați compresorul la tensiuni superioare, numărul de rotații ale motorului se va mări, putând distruge blocul compresor sau putând arde motorul.

21.NU UTILIZAȚI COMPRESORUL DACĂ ESTE DEFECT SAU FUNCȚIONEAZĂ ANORMAL

În cazul în care se constată funcționarea anormală a compresorului, apariția unor zgomote ciudate sau a unor defecte de orice alt fel, deconectați compresorul și solicitați intervenția unei echipe specializate de depanare.

22.NU CURȚAȚI COMPONENTELE DIN PLASTIC CU SOLVENȚI

Solvenții cum ar fi benzina, tinerul, gazul, alcoolul sau tetraclorura de carbon pot deteriora sau produce crăpături la componentele de plastic. Prin urmare, nu se recomandă curățirea componentelor de plastic cu solvenți, ci cu apă și detergent, care se aplică cu ajutorul unei cârpe moi.

23.FOLOSIȚI NUMAI PIESE DE SCHIMB ORIGINALE

Folosirea altor piese de schimb decât cele originale poate determina funcționarea defectuoasă a compresorului sau rănirea lucrătorilor. Piese de schimb originale pot fi procurate de la dealer.

24.NU MODIFICAȚI COMPRESORUL

Nu modificați parametrii tehnici ai compresorului. Pentru orice reparație, solicitați asistența unei echipe specializate de depanare. Orice modificare neautorizată poate determina funcționarea defectuoasă a compresorului sau rănirea deșeurilor care nu au experiența tehnică necesară efectuării corecte a reparațiilor.

25.DECONECTAȚI PRESOSTATUL CÂND COMPRESORUL ESTE OPRIT

Când compresorul este oprit, comutați presostatul în poziția "OFF", deconectați-l de la sursa de alimentare cu electricitate și deschideți robinetul de evacuare pentru golirea rezervorului de aer comprimat.

26.NU ATINGEȚI SUPRAFEȚELE ÎNCINSE

Pentru a reduce la maximum riscul de arsuri, nu atingeți tuburile, buteliile, motoarele și tobele de evacuare.

27.NU ÎNDREPTAȚI JETUL DE AER CĂTRE CORP

Pentru prevenirea oricărui accident, nu îndreptați jetul de aer către persoane sau animale.

28.EVACUAREA REZERVORULUI

Evacuați rezervorul după fiecare patru ore de utilizare. Deschideți robinetul de evacuare și înclinați compresorul în cazul în care este necesar, pentru evacuarea apei acumulate.

29.NU OPRIȚI COMPRESORUL PRIN SCOATEREA CABLULUI DE ALIMENTARE

Utilizați pozițiile (ON/OFF) ale butonului presostatului pentru oprirea acestuia.

30.CIRCUIT PNEUMATIC

Utilizați tuburi, unelte pneumatice recomandabile care suportă o presiune superioară sau egală cu presiunea maximă de exercițiu a compresorului.

PIESELE DE SCHIMB

Pentru reparații utilizați numai piese de schimb originale identice cu cele înlocuite. Toate lucrările de reparații trebuie efectuate numai de către personal specializat.

MĂSURI DE SIGURANȚĂ

INSTRUCȚIUNI DE ÎMPĂMÂNTARE

Compresorul trebuie să aibă împământare în timpul funcționării, pentru a proteja lucrătorii împotriva electrocutării. Compresorul monofazic este echipat cu un cablu bipolar și cu fișă de conectare cu trei știfturi, destinat prizei cu împământare. Compresorul trifazic este furnizat cu un cablu electric fără priză. Este necesar ca legătura să fie efectuată, de către un tehnician specializat. Nu demontați niciodată compresorul și nici nu efectuați alte legături în presostat. Orice reparație trebuie efectuată doar de către centrele de asistență autorizate sau de către alte centre calificate. Nu uitați niciodată că firul verde (sau verde-galben) al cablului de alimentare cu electricitate este destinat împământării. Nu conectați firul verde (sau verde-galben) al cablului de alimentare cu electricitate la o conexiune aflată sub tensiune. Înainte de a înlocui fișa cablului de alimentare, conectați cablul la o împământare. În caz de neclarități, chemați un electrician calificat pentru a controla împământarea.

PRELUNGITOR

Utilizați doar prelungitoare prevăzute cu fișe de conectare cu trei știfturi pentru împământare. Cablurile defecte sau deteriorate trebuie înlocuite imediat. Asigurați-vă că prelungitoarele sunt în stare bună. La folosirea prelungitoarelor, asigurați-vă că acestea au capacitatea de a rezista la consumuri mari de energie. Conductibilitatea cablurilor destinate consumurilor de energie inferioare este redusă, în comparație cu necesitățile compresorului, și se supraîncălzesc. În tabelul de mai jos puteți consulta o clasificare a capacităților cablurilor în raport cu dimensiunea acestora și cu indicațiile referitoare la amperaj. În cazul în care aveți îndoieli, utilizați cablul de tipul și valoarea imediat următoare. Cu cât cifra corespunzătoare grosimii este mai mică, cu atât cablul rezistă, la puteri mai mari.

Tabelul 1: VALORI VALABILE PENTRU LUNGIME DE MAXIMUM 20 METRI , CABLU MONOFAZIC

Valoarea constantă	KW	220/230V mm ²
0,75 - 1	0.65 - 0.7	1.5
1,5	1.1	2.5
2	1.5	2.5
2,5 - 3	1.8 - 2.2	4

Diametrul prelungitorului la compresoarele trifazice trebuie să, fie proporțional cu lungimea. Pentru detalii, consultați tabelul 2.

Tabelul 2: VALORI VALABILE PENTRU LUNGIME DE MAXIMUM 20 METRI , CABLU TRIFAZIC

Valoarea constantă	KW	220/230V mm ²	
2 - 3 - 4	1,5 - 2,2 - 3	2,5	1,5
5,5	4	4	2
7,5	5,5	6	2,5
10	7,5	10	4

AVERTISMENT

Evitați orice risc de electrocutare. Nu utilizați niciodată compresorul al cărui cablu de racordare sau prelungitorul acestuia este deteriorat sau uzat. Verificați frecvent toate cablurile utilizate. Nu utilizați compresorul în zone umede sau cu apă sau în orice alte locații unde riscul de electrocutare este ridicat.

PĂSTRAȚI ACESTE INSTRUCȚIUNI DE UTILIZARE ȘI ÎNTREȚINERE PENTRU A FI CONSULTATE ȘI DE CĂTRE ALȚI UTILIZATORI EXPLOATARE ȘI ÎNTREȚINERE

NOTĂ: Informațiile conținute în acest Manual de Utilizare sunt menite să asigure utilizarea și întreținerea compresorului în condiții de siguranță. Anumite ilustrații conținute în acest Manual de Utilizare pot releva detalii sau componente diferite de cele ale compresorului achiziționat de dvs.

INSTALARE

După ce ați scos compresorul din ambalaj (fig. 1) și v-ați asigurat de perfectă sa integritate și de faptul că, nu a suferit daune pe parcursul transportului, efectuați următoarele operațiuni: la compresoarele cu rezervor montați roțile și racordul de cauciuc pe rezervoarele unde nu sunt deja montate, respectând instrucțiunile din fig. 2.

În cazul în care roțile sunt gonflabile, presiunea de umflare a acestora trebuie să fie de maxim 1,6 bari (24 PSI). La compresoarele care nu sunt prevăzute cu rezervoare de aer comprimat, montați ventuzele (fig. 2B).

Amplasați compresorul pe o suprafață plan, sau cu o înclinație maxim, de 10 grade (fig. 3), într-o încălț bine ventilată, protejată împotriva factorilor atmosferici și care nu este expus, pericolului de explozie. În cazul în care suprafața pe care se amplasează compresorul este înclinată și netedă, verificați dacă există tendința de deplasare în plan orizontal a compresorului, în timpul funcționării. În cazul în care compresorul se deplasează în timpul funcționării, blocați roțile cu piedici. În cazul în care suprafața de amplasare a compresorului constă dintr-o consolă sau un prag, asigurați-vă că acestea sunt stabile și că nu există riscul căderii în timpul funcționării. Pentru asigurarea unei ventilații adecvate și a răcirii eficiente a componentelor compresorului, atâta compresorul, cât și scutul curelei de transmisie, dacă există, trebuie să se găsească la o distanță de 50-100 cm de orice perete (fig. 4-4A). Compresoarele montate pe rezervor, prevăzute cu picioare fixe, nu trebuie fixate rigid pe suprafața de amplasare. În cazul în care doriți fixarea rigidă, vă recomandăm montarea a patru suporturi de amortizare a vibrațiilor.

INSTRUCȚIUNI DE UTILIZARE

-Asigurați transportul adecvat al compresorului. Nu-l răsturnați și nu-l ridicați cu ajutorul cârligelor sau al cablurilor (fig. 5 - 6).

-În cazul compresoarelor lubrificate cu ulei, înlocuiți dopul de plastic aflat pe scut (fig. 7-8) cu joja (fig. 9) sau cu o răsufătoare (fig. 10), care vă este oferită împreună cu broșura care conține instrucțiunile. Verifica-i nivelul uleiului cu ajutorul marcajelor de pe joja (fig. 9) sau prin fanta de observare a nivelului în baia de ulei (fig. 11).

CONEXIUNILE ELECTRICE

Compresoarele monofazice sunt alimentate cu electricitate printr-un cablu electric, prevăzut cu o fișă de conectare cu două știfturi, plus împământarea. Conectarea compresorului la o sursă de curent împământat, este importantă (fig. 12). Compresoarele trifazice (L1+L2+L3+PE) trebuie instalate de personal specializat. Compresoarele trifazice sunt livrate fără fișe de conectare la sursa de curent. Montați pe cablu o fișă de de conectare prevăzută cu garnitură de etanșare și guler fixate cu șurub (fig. 13), respectând valorile din tabelul de mai jos:

CP	Kw	Voltaj alimentare/fază	Tip fișă alimentare
2 - 3 - 4	1,5 - 2,2 - 3	230/400/3	16A 3 știfturi + împământare
5,5 - 7,5 - 10	4 - 5,5 - 7,5	230/400/3	32A 3 știfturi + împământare

IMPORTANT

Nu utilizați niciodată împământarea în locul liniei nule. Împământarea trebuie astfel instalată încât să corespundă standardelor de siguranță (EN 60204). Fișa de conectare a cablului de alimentare cu electricitate nu trebuie utilizată ca întrerupător, ci trebuie fixată într-o priză prevăzută cu un comutator diferențial potrivit (termoîntrerupător).

PUNEREA ÎN FUNCȚIUNE A COMPRESORULUI

Verificați dacă, valorile parametrilor din rețeaua de alimentare cu electricitate corespund celor indicate pe plăcuța cu date referitoare la acestea (fig. 14), toleranța admisibilă este de $\pm 5\%$.

COMPRESOR CU REZERVOR

La prima punere în funcțiune a compresoarelor cu rezervoare de aer comprimat care funcționează cu curent trifazic, verificați cu atenție direcția de rotație a ventilatorului de răcire, comparând cu direcția indicată, de săgeată înscrisă pe scutul curelei de transmisie sau pe carcasa de protecție. Rotiți sau apăsați întrerupătorul amplasat spre extremitatea superioară până în poziția „0” (în funcție de tipul de presostat instalat pe utilajul respectiv) (fig. 15). Introduceți fișa de alimentare în priză (fig. 12-13) și porniți compresorul, rotind butonul presostatului în poziția „I”. Compresorul este complet automatizat și este controlat de presostat, care îl decuplează în situația în care presiunea în rezervor atinge valoarea maximă și îl repornește când presiunea devine minimă. Diferența de presiune dintre valorile maxime și minime este de obicei de 2 bari (29 PSI). De exemplu: compresorul se oprește când presiunea ajunge la 8 bari (116 PSI - presiunea maximă, de funcționare) și repornește automat când presiunea în rezervor scade la 6 bari (87 PSI). După conectarea compresorului la rețeaua de alimentare cu electricitate, încărcăți presiunea maxim, în rezervor și verificați modul exact de funcționare al compresorului.

IMPORTANT

Electrocompresoarele trebuie conectate la o priză de alimentare cu electricitate protejată de un comutator diferențial potrivit (termoîntrerupător). Motoarele de compresoare sunt prevăzute cu un termoîntrerupător amperometric automat care poate fi acționat și ajustat și manual, amplasat în afara carcasei.

În cazul în care termoîntrerupătorul este decuplat, așteptați câteva minute și apoi reajustați-l manual (fig. 20).

În cazul compresoarelor trifazice, termoîntrerupătorul este automat și este montat în interiorul presostatului.

În cazul în care termoîntrerupătorul este blocat, presostatul este eliberat și fixat în poziția „0” (“OFF”).

Așteptați câteva minute și apoi comutați presostatul în poziția „I” (“ON”). La compresoarele prevăzute cu panou de comandă, termoîntrerupătorul este instalat în interiorul panoului de comandă. În cazul în care termoîntrerupătorul este blocat, respectați următoarele proceduri:

-fixați comutatoarele panoului de comandă în poziția „0”, deschideți capacul și apăsați pushbutton-ul 1 al termoîntrerupătorului. Închideți capacul panoului de comandă, și reporniți compresorul, respectând operațiunile descrise în paragraful “Pornirea compresoarelor prevăzute cu panou de comandă”. Același set de instrucțiuni trebuie respectat și în cazul compresoarelor care funcționează, la 60 Hz.

REGLAREA PRESIUNII DE FUNCȚIONARE (fig. 21)

Nu este obligatorie utilizarea permanentă a presiunii maxime de funcționare. Dimpotrivă, dispozitivul pneumatic utilizat necesită adesea presiuni mai mici. La compresoarele prevăzute cu un reductor de presiune, presiunea de funcționare trebuie să fie reglată, la parametrii corecți. Eliberați prin tragere butonul reductorului de presiune, reglați presiunea la valoarea corectă prin întoarcerea butonului respectiv în sensul acelor de ceasornic, pentru a mări presiunea, și în sens invers acelor de ceasornic pentru a o micșora (fig. 21).

La obținerea presiunii optime, blocați butonul prin apăsare.

LUCRĂRI DE ÎNTREȚINERE

Înainte de efectuarea oricăror operațiuni de întreținere sau reparații, asigurați-vă că:

- principalul comutator de alimentare “ON/OFF” este în poziția “0”;
- presostatul sau comutatorul de alimentare este în poziția “0”;
- nu există aer sub presiune în rezervorul de aer (numai pentru modelul cu rezervor);

Compresorul formează condens care se acumulează în rezervor. Condensul trebuie să fie evacuat din rezervor cel puțin o dată pe săptămână prin deschiderea robinetului de evacuare (fig. 22) amplasat sub rezervor (în cazul compresoarelor prevăzute cu rezervor). Verificați existența aerului comprimat în butelie, pentru că aerul poate țâșni afară cu putere. Se recomandă introducerea unei presiuni de cel mult 1-2 bari.

CURĂȚIREA FILTRULUI

După fiecare 50 de ore de funcționare este utilă demontarea filtrului de aspirare și curățarea elementului filtrant suflând cu aer comprimat. Vă recomandăm de asemenea înlocuirea elementului de filtrare cel puțin o dată pe an, în cazul în care în compresorul funcționează într-un mediu curat și înlocuirea frecventă în cazul în care se lucrează într-un mediu cu impurități.

SCHIMBAREA - COMPLETAREA ULEIULUI

În elementul de pompare, după primele 100 de ore de funcționare. Deșurubați dispozitivul de scurgere a uleiului de pe carcasa compresorului, scurgeți uleiul și montați dispozitivul la loc. (fig. 35-36).

Turnați uleiul în orificiul din partea superioară a carcasei (fig. 37) până când ajunge la nivelul indicat pe jojă (fig. 9) sau pe indicator (fig. 11). Turnați ulei în orificiul din partea superioară a tobei de evacuare (fig. 38), în componentele antrenate cu curea de transmisie concepute spre a fi umplute în zona respectivă.

Verificați săptămânal nivelul uleiului în elementul de pompare (fig. 11) pentru eventuale completări.

În cazul în care compresorul funcționează, într-un mediu cu $-5/+40^{\circ}\text{C}$ este acela că nu-și pierde caracteristicile de ungere la temperaturile menționate anterior, atât în perioada de vară cât și de iarnă.

Uleiul nu trebuie evacuat în canalizare sau în locuri neamenajate.

Uleiul trebuie schimbat în conformitate cu datele din următorul tabel:

TIPUL DE ULEIORE DE FUNCȚIONARE FIAC OIL SYNTHESIS

Uleiuri de sinteză.....500

Uleiuri sintetice

A GIP Sint 2000 Evolution - BP Visco 5000 - ESSO Ultron - MOBIL Mobil 1 - Total DACNIS 100 -

NUOVA STILMOIL ArroW 5W50 400

Alte tipuri:

ulei mineral multigrad SAE15 W40.....100

REMEDIEREA MICILOR DEFECȚIUNI

Pierderea aerului prin ventilul de dedesubtul presostatului (existent numai la compresoarele cu rezervor)

Această defecțiune se datorează etanșării incorecte a ventilului de reținere. Pentru remediere, se procedează astfel (fig. 23):

-Se evacuează complet aerul sub presiune din rezervor.

-Se scot panourile carcasei prin deșurubarea celor patru șuruburi de prindere (fig. 23-24) (tipul "F").

-Se deșurubează panoul hexagonal al ventilului (A) (fig. 25).

-Se curăță cu grijă micul disc de cauciuc (B) și locașul său (fig. 25). Montați-l la loc în poziția inițială.

Pierderea aerului (tipul "E" - "D") Pierderea aerului poate fi datorată etanșării precare a unuia dintre ștuțuri.

Verificați toate ștuțurile udându-le cu apă cu săpun.

Compresorul funcționează însă nu încarcă:

Seria de compresoare "E" - "D" (fig. 26)

-Defecțiunea poate fi datorată deteriorării unui ventil sau a unei garnituri de etanșare (B1-B2).

Înlocuiți componenta deteriorată.

- Defecțiunea poate fi de asemenea datorată deteriorării ventilelor (C1-C2) sau a unei garnituri de etanșare (B1-B2). Înlocuiți componenta deteriorată (fig. 27).

Seria de compresoare 31L427 (fig. 28)

- Defecțiunea poate fi datorată deteriorării ventilelor (C1-C2) sau a unor garnituri de etanșare (B1).

Înlocuiți componenta deteriorată (fig. 28).

Compresoare cu arbore și roată, de transmisie (fig. 27)

- Defecțiunea poate fi datorată, nefuncționării corecte a ventilelor F1 și F2 sau a unei etanșări (D1-D2).

Înlocuiți componenta deteriorată. Verificați dacă nivelul apei condensate în rezervor nu este prea mare (fig. 34).

Compresorul nu pornește

În cazul în care compresorul nu pornește, asigurați-vă că:

- tensiunea din rețeaua de alimentare nu este diferită de cea indicată pe plăcuța de pe carcasa compresorului (fig. 8);

- nu se utilizează prelungitoare cu grosimea sau lungimea inadecvată;

- temperatura în incinta în care funcționează compresorul nu este prea scăzut, (sub 0°C);

- linia de alimentare cu electricitate este eficientă (fișa de alimentare este conectată corect,

magnetotermoîntrerupătorul este în bun, stare de funcționare, siguranțele nu sunt arse).

-S-a blocat termoîntrerupătorul? (seria de compresoare "B-C").

- Lubrifierea este corectă? (fig. 11)

Compresorul nu se oprește (în cazul compresoarelor prevăzute cu rezervor).

În cazul în care compresorul nu se oprește la atingerea presiunii maxime, se va bloca ventilul de siguranță al rezervorului. Contactați cea mai apropiată unitate de depanare pentru remedierea defecțiunii.

AVERTISMENT

- Nu deșurubați nici o conexiune a rezervorului când acesta se află sub presiune. Înainte de efectuarea oricărei operațiuni asigurați-vă că, rezervorul este depresurizat.

- Nu găuriți, nu sudați și nu deformați intenționat rezervorul de aer comprimat.

- Nu efectuați nici o lucrare asupra compresorului înainte de a-l decupla de la priza de alimentare cu electricitate.

- Pentru o funcționare eficientă, temperatura mediului în care este amplasat compresorul trebuie să fie $0/+25^{\circ}\text{C}$ (maximum 45°C).

- Nu udați compresorul cu jet de apă sau lichide inflamabile

- Nu amplasați obiecte inflamabile în apropierea compresorului.
- La oprirea temporară, în timpul perioadei de funcționare, comutați presostatul sau butonul "ON/OFF" în poziția "0" ("OFF") (oprit).
- Nu îndreptați niciodată jetul de aer comprimat către oameni sau animale (fig. 30).
- Nu transportați compresorul atunci când rezervorul se află sub presiune.
- Atenție! Unele componente ale compresorului, cum ar fi toba de evacuare sau furtunurile de refulare pot atinge temperaturi înalte, prin urmare nu le atingeți pentru a nu vă răni (fig. 31).
- Transportați compresorul prin ridicare sau tragere cu dispozitive de prindere sau de manipulare adecvate (fig. 32).
- Nu permiteți accesul copiilor și animalelor în zona de funcționare a compresorului.
- În cazul în care compresorul este utilizat pentru vopsire:
 - a) nu utilizați compresorul în incinte închise sau lângă surse de foc deschis;
 - b) asigurați-vă că mediul în care lucrați este bine aerisit;
 - c) protejați-vă căile respiratorii și ochii cu o mască de protecție (fig. 33-33A).
- Nu utilizați compresorul în cazul în care cablul de alimentare cu electricitate sau fișa de conectare a acestuia sunt deteriorate.
- Contactați cea mai apropiată, unitate de depanare pentru înlocuirea pieselor deteriorate cu componente originale.
- În cazul în care compresorul este amplasat pe o consolă sau un prag deasupra solului, asigurați-vă că acestea sunt stabile și că, nu există riscul căderii în timpul funcționării.
- Pentru a evita rănirea dvs. sau deteriorarea compresorului, nu introduceți obiecte sau mâna prin grătarul de protecție.
- Nu utilizați compresorul pentru a amenința oameni sau animale, pentru a evita rănirea acestora.
- Întotdeauna scoateți fișa de racord din priza de curent, la terminarea activității.

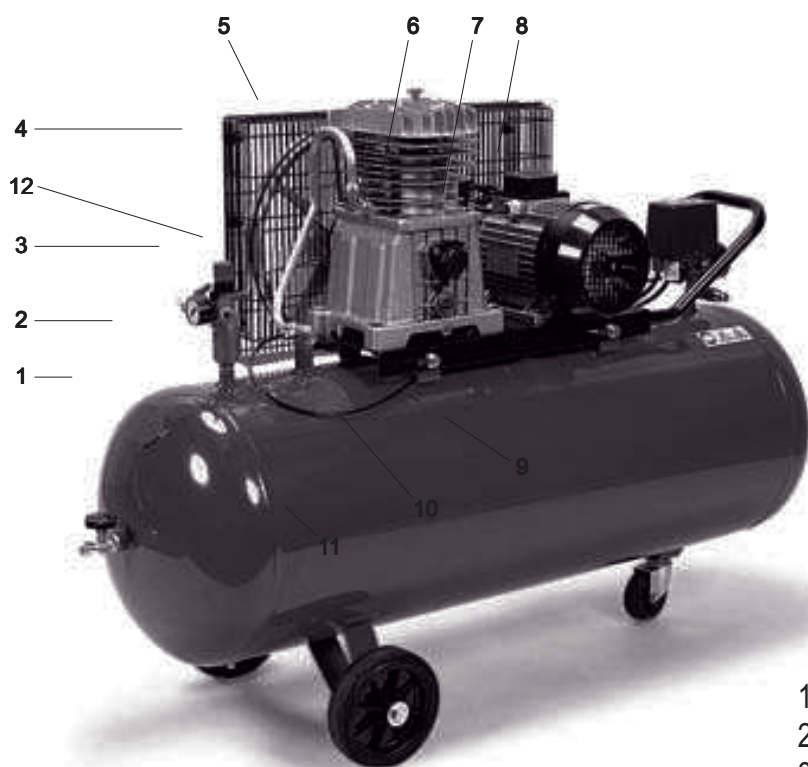

1. Evacuare directă aer comprimat
2. Rezervor
3. Reductor de presiune
4. Protecție cureaua de transmisie
5. Grup compresor
6. Motor electric
7. Presostat
8. Manometru
9. Roată cu pivot
10. Scurgere condens
11. Volant
12. Supapde control

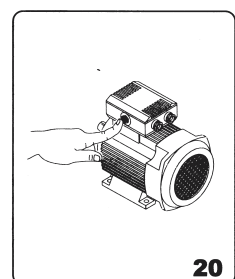
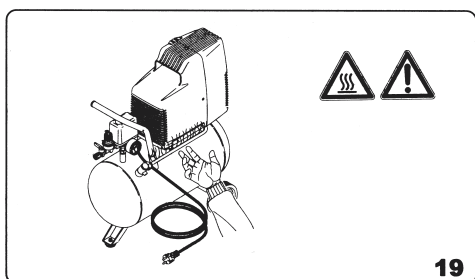
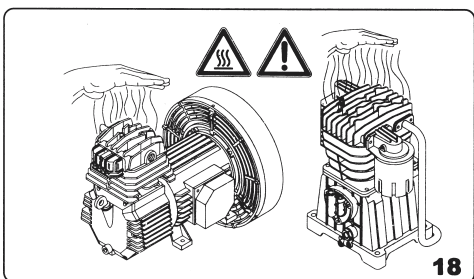
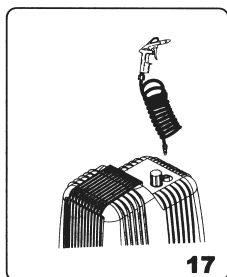
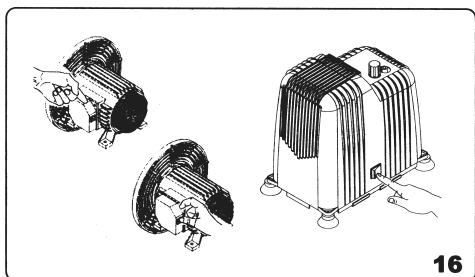
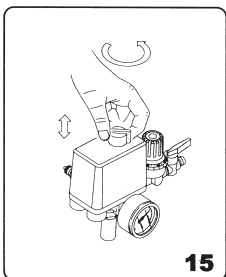
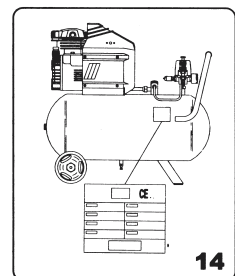
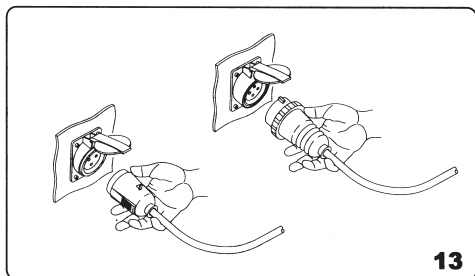
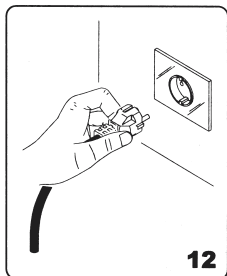
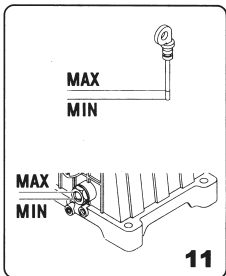
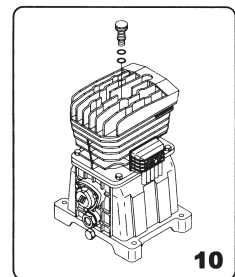
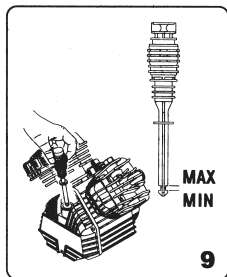
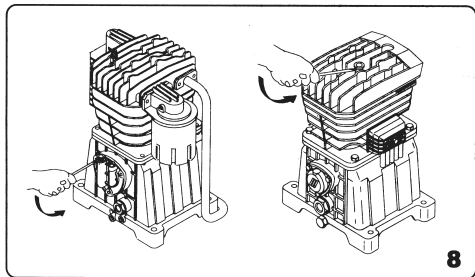
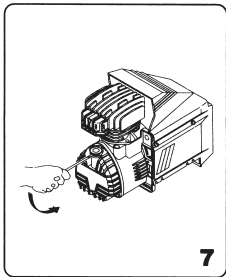
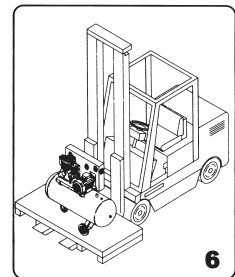
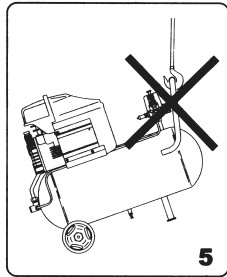
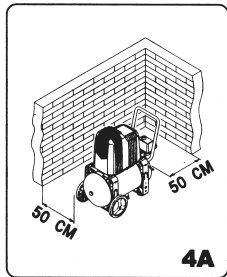
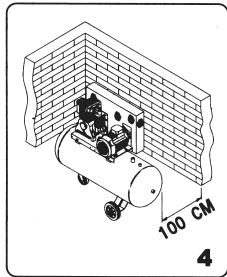
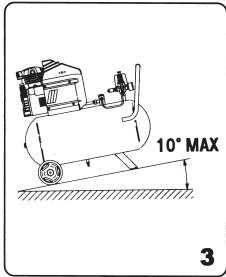
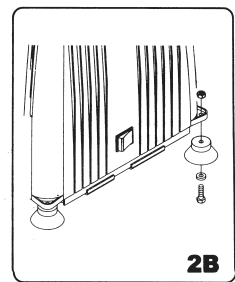
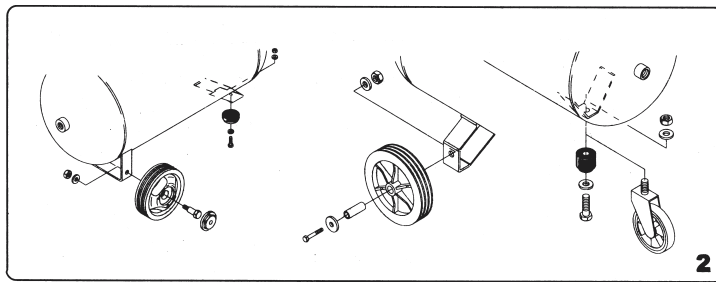
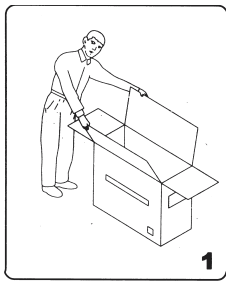

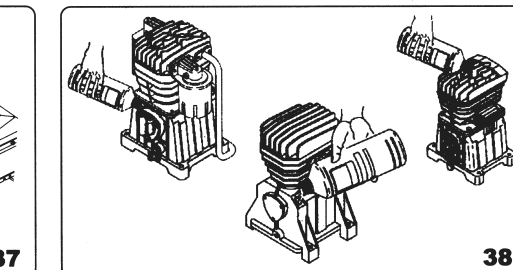
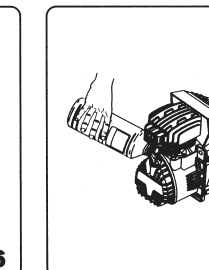
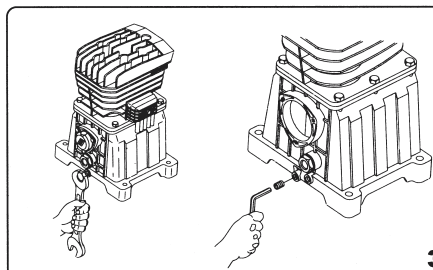
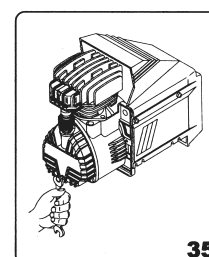
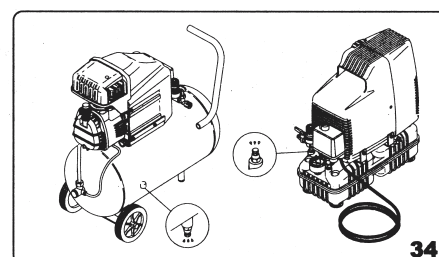
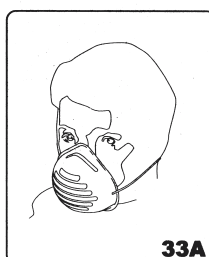
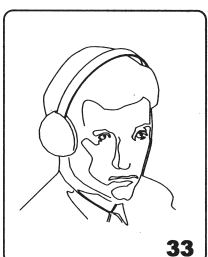
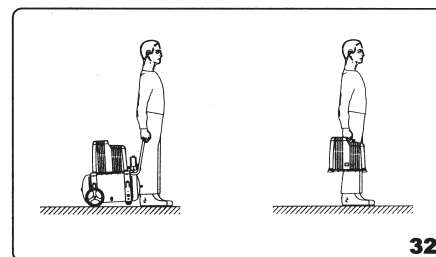
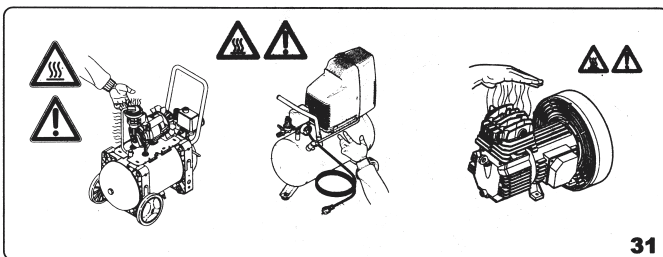
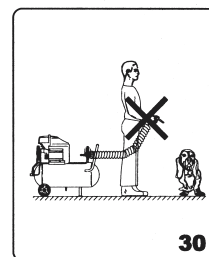
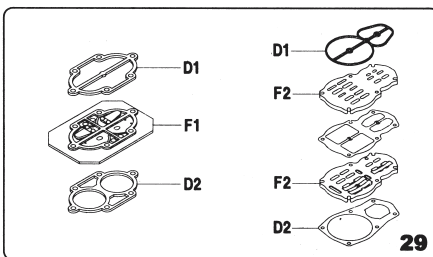
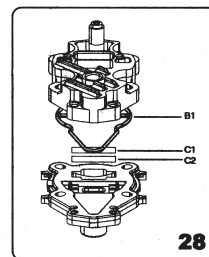
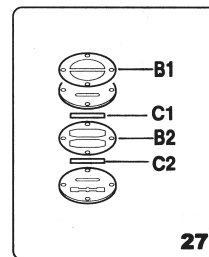
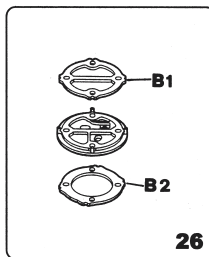
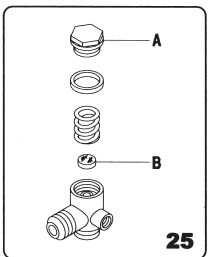
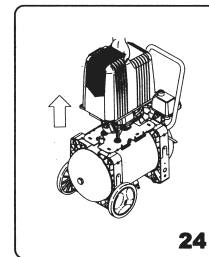
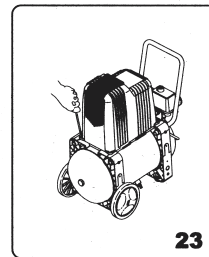
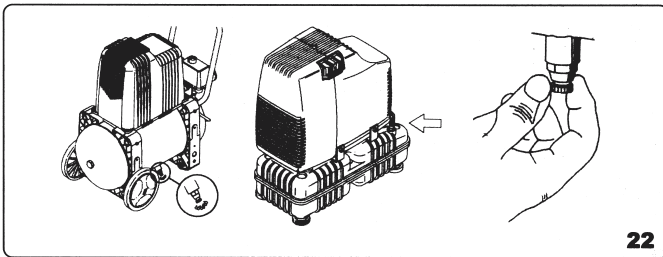
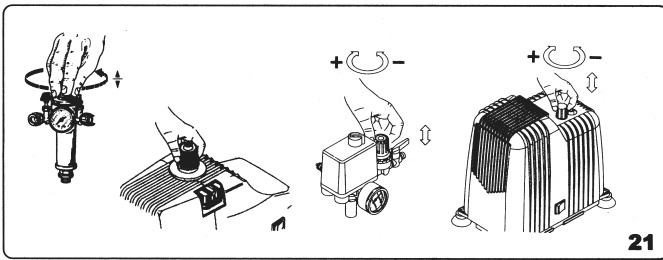



ISET S.r.l. Unipersonale

Sediu social și birouri

Via Donatori di sangue, 9 - 46024 Moglia (MN)

Tel. și fax +39 (0)376 598963

www.iset-italia.eu iset@iset-italia.com

Cap. Soc. I.V.

€ 10.200,00

Cod. Fisc. și Nr. inreg. Reg.

02 332 750 369

Comertului

REA

02 332 750 369

Cap. Soc. I.V.

MN 0221098

CERTIFICAT

Certificat - Certificado - Сертификат - Zertifikat - 證書

- 1) **SOLICITANT:** (care comercializează în cele din urmă produsul)
Zhejiang Kito Technology Co.,Ltd.
No.39 Chenguang Road,East New District,Wenling City, Taizhou, Zhejiang, China
- 2) **CERTIFICAT NR.:** ISETC.003120210118
REFERINȚĂ TEHNICĂ: OViS202012-037M, OViS202012-037E
(Zhejiang European African Testing & Certification Co.,Ltd.)
- 3) **MARCA ISET:**



- 4) **ATENȚIONARE PRIVIND MARCAREA CE** (Instrucțiuni pentru solicitantul care introduce produsul pe piața UE):



Eticheta marcatului CE din partea stângă nu trebuie să aibă o înălțime mai mică de 5 mm. Marcajul CE și declarația de conformitate CE sunt obligații ale producătorului sau ale solicitantului care introduce produsul pe piață. Acesta este responsabil pentru inițierea procedurii de marcare și certificare CE, conform legislației în vigoare. Numai pentru produsele care sunt incluse în mod obligatoriu în directive sau regulamente specifice va fi necesară desemnarea unui organism notificat.

- 5) **TIPUL PRODUSULUI:** Compresor de aer
MODEL(E): Z-0.036, Z-0.08, Z-0.12, Z-0.17,Z-0.2,Z-0.25, Z-0.3,V-0.12, V-0.17, V-0.25,V-0.48, V-0.6, V-0.67,W-0.36, W-0.6, W-0.67,W-0.9, H2055, H2065, H2070, H2080,H2090
- 6) **LISTA DIRECTIVELOR / REGLEMENTĂRIILOR / STANDARDELOR** (așa cum sunt declarate de producător)
Directiva 2006/42/CE a utilajelor, Directiva 2014/35/UE pentru joasă tensiune, 2014/30/UE pentru compatibilitate electromagnetică, EN ISO12100:2010, EN 1012-1:2010, EN 60204-1:2018, EN IEC 61000-6-1:2019, EN 61000-6-3:2007+A1:2011+AC:2012, EN IEC 61000-3-2:2019, EN 61000-3-3:2013+A1:2019
- 7) **NOTĂ:** Prezentul document nu face referire la nicio evaluare care ar putea fi considerată ca fiind inclusă în domeniul de aplicare al activităților acoperite de standardul BS EN ISO/IEC 17065:2012 sau de Regulamentul european 765/2008.
- 8) **OBSERVAȚIE:** Certificatul se eliberează la cererea voluntară a Clientului și îi conferă solicitantului dreptul de a utiliza și aplica marca ISET pe produsele sale, chiar dacă nu implică nicio evaluare a siguranței și conformității produsului. ISET declară că singurul domeniu de aplicare al evaluării este verificarea existenței declarației emise de producător sau de un solicitant pe propria sa răspundere.
- 9) **DATA ELIBERĂRII:** 18/01/2021 **DATA EXPIRĂRII:** 17/01/2026
- 10) **SEMNĂTURA:** Xiao Ming (ss. indescifrabil) (ștampilă rotundă „ISET SRL”)

(În numele reprezentantului legal)

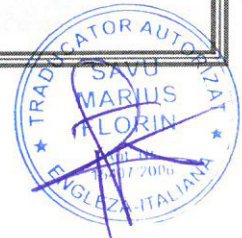

Subsemnatul SAVU MARIUS FLORIN, traducător autorizat de Ministerul Justiției cu nr. 15407/2006, Ordinul Ministerului Justiției nr. 496/02.02.2006, certific exactitatea acestei traduceri cu textul înscrisului în limba engleză pe care l-am vizat.



**Declarație de conformitate UE
conform Directivei 2014/68/UE
pentru echipament sub presiune**

Nr. JB202107001

Producătorul

Taizhou Luqiao Jia Ben Pump Casting Factory

**Adresa: No.73 Industrial Zone, Pengjie Town, Luqiao, Taizhou, Zhejiang, 318057,
R.P.China**

Tel.: +86-576-82730186 Fax: +86-576-82730156

Declară prin prezenta că echipamentul sub presiune

Descriere:	<i>supapă de siguranță</i>
Data producției:	2021.06.22
Cantitate producție	10000 buc.
Nr. tip, serie, identificare:	AX22-10
Denumire comercială:	supapă de siguranță
presiune max. permisă PS:	10 bar
temperatură min./max. permisă TS:	-20 / +120 °C
Diametru DN:	5,85 mm
Presiune test PT:	15 bar
Data testului de presiune:	2021.07.02
Mediu test presiune:	<i>Apă</i>
Grup fluid-fluid:	Grup 2

este conform cu cerințele Directivei pentru echipamente sub presiune 2014/68/UE.

Proceduri aplicate de evaluare a conformității:	<i>Modul B+D</i>
Standarde și specificații tehnice aplicate:	<i>EN ISO 4126-1:2013</i>
Alte Directive UE aplicate:	-----

Organisme notificate angajate:

Supravegherea sistemului QS:

Examinare / inspecții / test

în timpul producției:

D

TUV SUD Industries Service GmbH
Westendstrasse 199
80686 Munchen, Germania

Certificate incluse

Certificat examinare proiectare UE nr.:

Certificat examinare tip UE nr.:

Z-IS-DDB-MUC-XXXXXX

Certificat de conformitate UE nr.:

Semnat: (ss. indescifrabil) (Director)

Loc: (indescifrabil)

Data: 2021.07.10

Subsemnatul SAVU MARIUS FLORIN, traducător autorizat de Ministerul Justiției cu nr. 15407/2006, Ordinul Ministerului Justiției nr. 496/02.02.2006, certific exactitatea acestei traduceri cu textul înscrisului în limba engleză pe care l-am vizat.



Producător: ZHEJIANG KITO TECHNOLOGY CO.,LTD

Adresa: NO.39 CHENGUANG ROAD, EAST NEW DISTRICT, WENLING CITY, TAIZHOU, ZHEJIANG, CHINA

DECLARAȚIE DE CONFORMITATE CE

Declarăm prin prezenta pe propria răspundere că produsul recipient pentru aer comprimat:

Tip:	- CW100/10;
Capacitate	- 100 litri;
Presiunea maximă	- 11 bar;
Presiunea nominală	- 10 bar;
Temperatura de lucru	- 0÷ +150 °C ;
Anul fabricației:	- 2021
Interval de serii:	- 00001-00050

este fabricat cu respectarea standardului EN286-1 și îndeplinește cerințele impuse de Directiva UE 2014/29/UE- anexa II, modul B+C1 referitoare la recipientele simple sub presiune. Pentru acest model de recipient precum și pentru modelele derivate din acesta a fost emis Certificatul de de examinare de tip UE nr. SPVMB.001, emis de EUROCERT SA, 89 CHLOIS AND LIKOVRSIS 144 52 METAMORFOSI ATTIKIS, ATENA, GRECIA no. 1128. Recipientul a trecut testul hidraulic unde a fost supus unei presiuni de 15,8 bari, care este de 1.5 ori mai mare decât de presiunea nominală.

Producător
ZHEJIANG KITO TECHNOLOGY CO.,LTD
Semnătură și ștampilă autorizată,

Data emiterii: 05/08/2021
Wenling, Zheijiang

INSTRUCȚIUNI DE UTILIZARE,

Grosimea mantalei și a capacelor este de 3.0 mm.

Asigurați-vă că grosimea minimă a mantalei nu va fi mai mică de 3.0 mm și că grosimea minimă a tablei capacelor nu va fi mai mică de 2.5 mm. Coroziunea maximă acceptată prin proiect este de 2.5 mm.

Caracteristici tehnice

Tip:	CW100/10
Capacitate:	100 litri
Presiunea nominală:	10 bari
Presiunea maximă	11 bari

Instrucțiuni de utilizare:

- acest recipient este destinat doar pentru aer comprimat, pentru variații lente ale presiunii;
- nu depășiți presiunea maximă de lucru și limitele de temperatură când utilizați acest recipient;
- recipientul trebuie utilizat numai cu o supapă de siguranță cu presiunea setată la valoarea de lucru a recipientului. Această supapă trebuie verificată cel puțin odată pe an;
- purjați recipientul zilnic și inspectați anual interiorul acestuia;
- compresorul trebuie utilizat în spații ventilate și nu trebuie expus la surse de căldură sau utilizat în vecinătatea substanțelor inflamabile. Recipientele trebuie verificate periodic (anual)

pentru stabilirea nivelului de coroziune. Dacă compresorul este de tip uscat (fără ulei), verificarea buteliei se va face mai des;
-păstrați curată suprafața exterioară a recipientului;
-nu loviți recipientul și nu aduceți în contact cu acesta materiale abrazive.
Nu modificați sau deteriorați în nici un fel structura recipientului.

Subsemnatul SAVU MARIUS FLORIN, traducător autorizat de Ministerul Justiției cu nr. 15407/2006, Ordinul Ministerului Justiției nr. 496/02.02.2006, certific exactitatea acestei traduceri cu textul înscrisului în limba engleză pe care l-am vizat.



ENERGO[®]

IMPORTATOR ȘI DISTRIBUTOR

S.C. TRITON S.R.L.

Adresa: B-dul Aurel Vlaicu, Nr. 217, Constanța

www.triton.com.ro

Email: office@triton.com.ro

Telefon : 0241/693.210

Fax : 0241/615.725