

W 22-180 MVT
W 22-230 MVT
WE 22-180 MVT
WE 22-230 MVT
WE 22-230 MVT Quick

W 24-180 MVT
W 24-230 MVT
WE 24-180 MVT
WE 24-230 MVT
WE 24-230 MVT Quick
WEA 24-180 MVT Quick
WEA 24-230 MVT Quick
WEPB 24-230 MVT Quick
WEPBA 24-180 MVT Quick
WEPBA 24-230 MVT Quick

W 26-180 MVT
W 26-230 MVT
WE 26-230 MVT Quick
WEA 26-230 MVT Quick
WEPBA 26-230 MVT Quick



ro Instrucțiuni originale 6

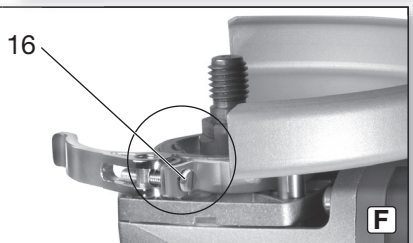
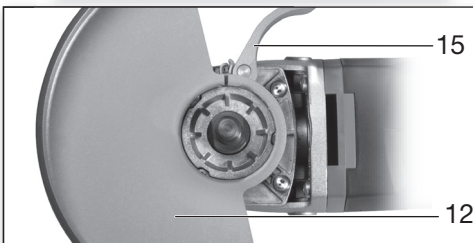
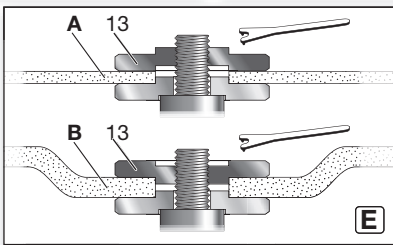
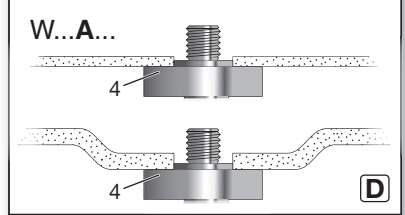
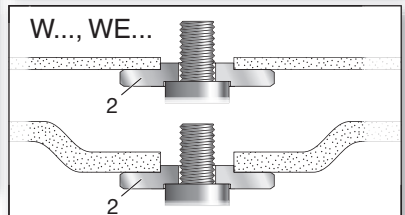
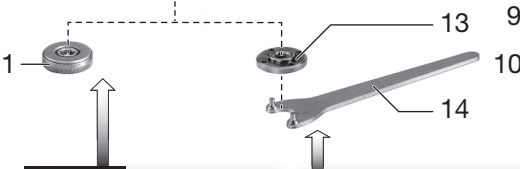
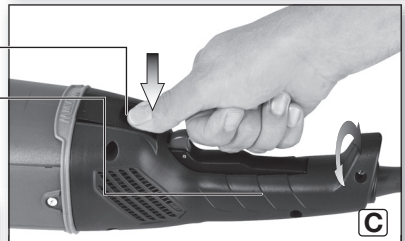
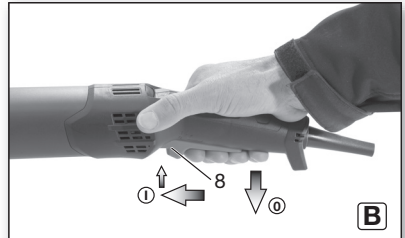
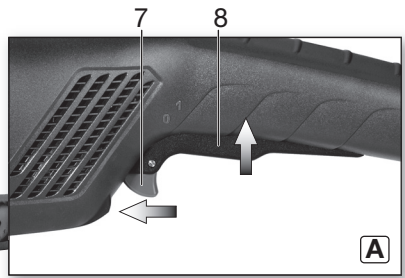
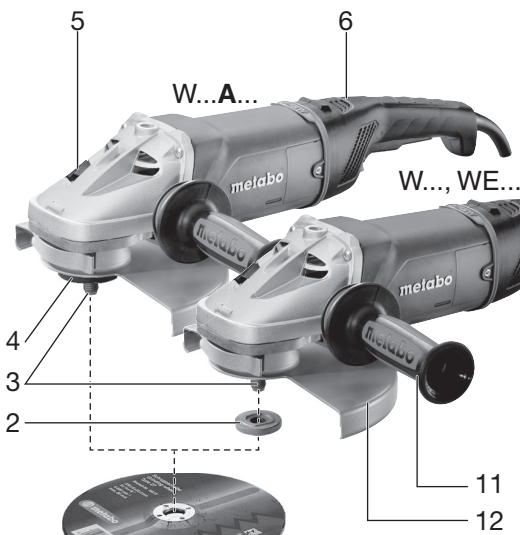

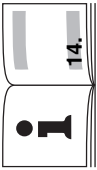
	WEPBA 24-180 MVT Quick *1) 06480..		Quick	Quick
	WEPBA 24-230 MVT Quick *1) 06481..		Quick	Quick
WEPBA 26-230 MVT Quick *1) 06482..		Quick	Quick	Quick
WEPBA 24-230 MVT Quick *1) 06482..		Quick	Quick	Quick
Quick				
D_{max}	mm (in)	180 (7)	230 (9)	230 (9)
t_{max1}; t_{max2}; t_{max3}	mm (in)	10; 8; 8	$(\frac{3}{8}; \frac{5}{16}; \frac{5}{16})$	12; 8; 8 ($\frac{1}{2}; \frac{5}{32}; \frac{5}{16}$)
M / I	- / mm (in)	M 14 / 24 ($\frac{15}{16}$)		
n	min ⁻¹ (rpm)	8450	6600	6600
P₁	W	2400	2400	2400
P₂	W	1600	1600	1600
m	kg (lbs)	6,0 (13,3)	6,2 (13,6)	6,0 (13,2)
a_{h,SG}/K_{h,SG}	m/s ²	3,9 / 1,5	3,9 / 1,5	3,7 / 1,5
a_{h,DS}/K_{h,DS}	m/s ²	< 2,5 / 1,5	< 2,5 / 1,5	< 2,5 / 1,5
L_{pA}/K_{pA}	dB(A)	94 / 3	94 / 3	94 / 3
L_{wA}/K_{wA}	dB(A)	105 / 3	105 / 3	105 / 3

WEA...

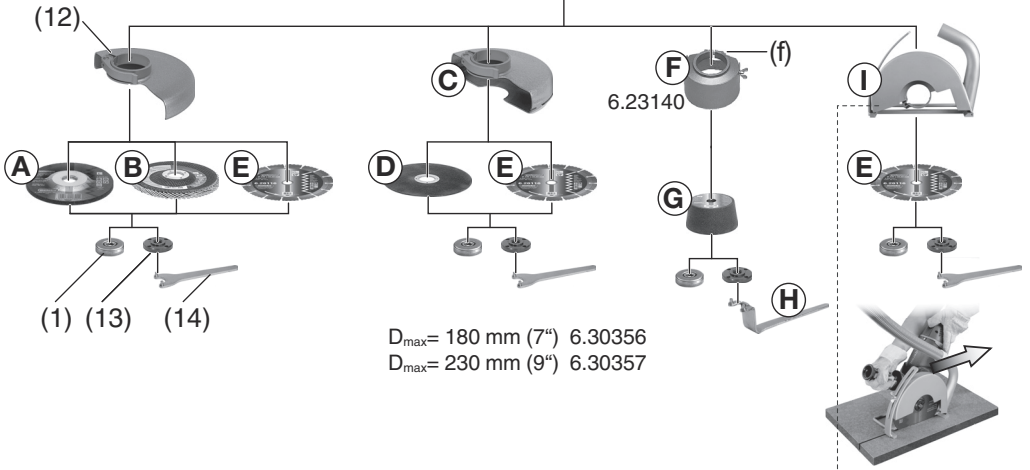
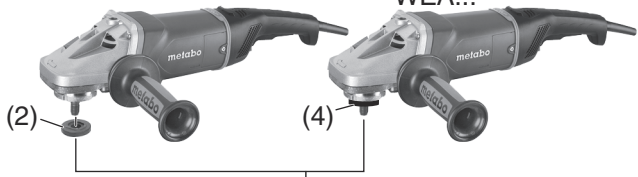

D_{max}= 180 mm (7") 6.30356
 D_{max}= 230 mm (9") 6.30357

D_{max}= 180 mm (7") 6.31166
 D_{max}= 230 mm (9") 6.31167

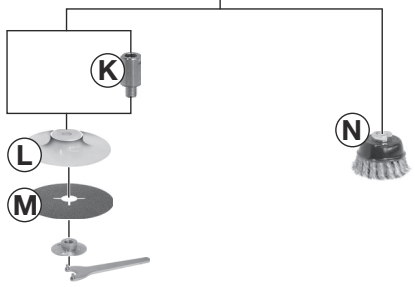
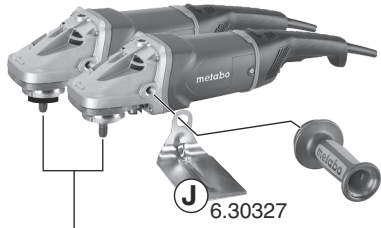

- (P) (M 14) 6.30706
- (Q) (M 14) 6.30800



Instrucțiuni originale

1. Declarație de conformitate

Declarăm pe propria răspundere că aceste polizoare unghiulare, identificate prin intermediul modelului și numărului de serie *1), corespund tuturor prevederilor corespunzătoare ale directivelor *2) și ale normelor *3). Documentele tehnice la *4) - consultați pagina 3.

2. Utilizarea conform destinației

Polizoarele unghiulare cu accesorii originale Metabo sunt adecvate pentru șlefuire, șlefuire cu șmirghel, lucrul cu perii de sârmă și tăierea abrazivă de metal, beton, piatră și materiale similare, fără utilizarea apei.

Utilizatorul este responsabil pentru toate daunele cauzate de utilizarea neconformă cu destinația.

În general, toate prevederile aprobate pentru prevenirea accidentelor și indicațiile aferente de siguranță trebuie respectate.

3. Indicații generale referitoare la siguranță



Pentru protecția dumneavoastră și a unelei dumneavoastră electrice, respectați pasajele de text marcate cu acest simbol!



AVERTISMENT – Pentru reducerea riscului de rănire, citiți manualul de utilizare.



AVERTISMENT Vă rugăm să citiți toate indicațiile și instrucțiunile privind siguranța! *Nerespectarea indicațiilor privind siguranța și a instrucțiunilor pot cauza șoc electric, incendiu și/sau răniri grave.*

Păstrați indicațiile privind siguranța și instrucțiunile pentru consultarea ulterioară.

Predați mai departe unealta dumneavoastră electrică doar împreună cu aceste documente.

4. Indicații speciale privind siguranța

4.1 Indicații comune privind siguranța pentru șlefuire, șlefuire cu șmirghel, lucrul cu perii de sârmă și tăiere abrazivă:

Aplicație

a) **Această unealtă electrică trebuie utilizată ca polizor, polizor cu șmirghel, perie de sârmă și mașină de tăiere abrazivă. Respectați toate indicațiile privind siguranța, instrucțiunile, prezentările și datele pe care le primiți împreună cu aparatul.** Dacă nu respectați următoarele instrucțiuni, se poate ajunge la electrocutare, foc și/sau răniri grave.

b) **Această unealtă electrică nu este prevăzută pentru lustruire.** Utilizările, pentru care unealta electrică nu este prevăzută, pot cauza situații periculoase și răniri.

c) **Nu utilizați accesorii care nu au fost prevăzute și recomandate de producător special pentru această unealtă electrică.** Chiar dacă accesorii se pot fixa la unealta dvs. electrică, acest lucru nu garantează o utilizare sigură.

d) **Turația admisă a unelei de utilizare trebuie să fie cel puțin la fel de mare ca turația maximă menționată pe unealta electrică.** Accesorii care se rotesc mai rapid decât este permis, se pot rupe și părți ale acestora pot fi aruncate în exterior.

e) **Diametrul exterior și grosimea unelei de utilizare trebuie să corespundă dimensiunilor unelei dvs. electrice.** Unelele de utilizare dimensionate incorect nu pot fi ecranate sau controlate suficient.

f) **Unelele de utilizare cu bucsă cu filet trebuie să se potrivească exact pe filetul arborelui portpiatră. La unelele de utilizare montate prin intermediul flanșei, diametrul găurii unelei de utilizare trebuie să se potrivească la diametrul de prindere al flanșei.** Unelele electrice, care nu se fixează exact la unealta electrică, se rotesc neuniform, vibrează foarte puternic și pot duce la pierderea controlului.

g) **Nu utilizați unele de utilizare deteriorate. Înainte de fiecare utilizare, controlați unelele de utilizare, precum discurile de șlefuit, dacă prezintă crăpături și fisuri, platourile de șlefuit dacă prezintă fisuri, dacă sunt uzate sau puternic uzate, perile de sârmă dacă prezintă fire desprinse sau rupte. Dacă unealta electrică sau unealta de utilizare cade, verificați dacă este deteriorată sau utilizați o unealtă de utilizare nedeteriorată. Dacă ați controlat și ați utilizat unealta de utilizare, dumneavoastră și persoanele aflate în apropiere trebuie să stați în afara zonei unelei rotative de utilizare și să lăsați aparatul să funcționeze timp de un minut la turație maximă.** Unelele de utilizare deteriorate se rup de cele mai multe ori în timpul perioadei de testare.

h) **Purtați echipament individual de protecție. În funcție de aplicație, utilizați protecție completă a feței, protecție a ochilor sau ochelari de protecție. Dacă este adecvat, purtați mască anti-praf, protecție auditivă, încălțăminte de protecție sau șorț special, care ține la distanță de dumneavoastră particulele de șlefuit și de material. Ochii trebuie protejați împotriva corpurilor străine aruncate spre exterior, care rezultă la diferite aplicații. Maska anti-praf sau de protecție a respirației trebuie să filtreze praful rezultat în timpul utilizării. Dacă sunteți expuși zgomotului puternic îndelungat, puteți suferi de pierderea auzului.**

i) **Atenție la păstrarea unei distanțe sigure a celorlalte persoane față de zona dvs. de lucru. Fiecare, care intră în zona de lucru, trebuie să poarte echipament de protecție personală.**

Bucățile rupte din piesă sau uneltele de utilizare rupte pot fi azvărlite și pot cauza răniri și în afara zonei directe de lucru.

j) **Țineți unealta electrică numai de părțile izolate ale mânerului, atunci când executați lucrări, la care unealta de utilizare ar putea intra în contact cu cabluri electrice ascunse sau cu cablul de rețea propriu.** Contactul cu un cablu conducător de tensiune poate pune sub tensiune și componentele metalice ale aparatului și poate duce la electrocutare.

k) **Păstrați la distanță cablul de rețea de uneltele rotative de utilizare.** Dacă pierdeți controlul asupra aparatului, cablul de rețea poate fi tăiat sau prins și mâna sau brațul dvs. poate intra în unealta rotativă de utilizare.

l) **Nu așezați niciodată unealta electrică, înainte ca unealta de utilizare să se fi oprit complet.** Unealta de utilizare rotativă poate ajunge în contact cu suprafața de așezare, putându-se pierde controlul asupra uneltei electrice.

m) **Nu lăsați unealta electrică să funcționeze, în timp ce o transportați.** Îmbrăcămintea dumneavoastră poate fi prinsă prin contactul accidental cu unealta rotativă de utilizare și unealta de utilizare poate pătrunde în corpul dumneavoastră, rănindu-vă.

n) **Curățați regulat canalele de ventilație ale uneltei dvs. electrice.** Sufianta motorului trage praful în carcasă și o acumulare puternică de praf metalic poate cauza pericole electrice.

o) **Nu utilizați unealta electrică în apropierea materialelor inflamabile.** Scântelele pot aprinde aceste materiale.

p) **Nu utilizați unelte de utilizare, care necesită agent de răcire lichid.** Utilizarea apei sau a altui agent de răcire lichid poate cauza o electrocutare.

4.2 Reculul și indicații corespunzătoare de siguranță

Reculul este reacția bruscă ca urmare a unei unelte rotative de utilizare agățate sau blocate, precum discurile de șlefuit, platourile de șlefuit, periile de sârmă etc. Agățarea sau blocarea duce la oprirea bruscă a uneltei rotative de utilizare. Astfel, o unealtă electrică necontrolată este accelerată contra sensului de rotație al uneltei de utilizare la locul de blocare.

Dacă, de exemplu, un disc de șlefuit s-a agățat sau s-a blocat în piesă, marginea discului de șlefuit, care este introdusă în piesă, se poate prinde și astfel discul de șlefuit se poate rupe sau poate cauza un recul. Discul de șlefuit se mișcă apoi spre utilizator sau departe de acesta, în funcție de sensul de rotație al discului la locul de blocare. În plus, discurile de șlefuit se pot rupe.

Un recul este urmare a unei utilizări greșite sau defectuoase a uneltei electrice. Acesta se poate împiedica prin măsuri adecvate de precauție, așa cum se descrie mai jos.

a) **Țineți bine unealta electrică și mențineți-vă corpul și mâinile într-o poziție care să poată permite absorbția puterii reculului. Utilizați**

întotdeauna mânerul suplimentar, dacă există, pentru a avea un control pe cât posibil de mare asupra forței de recul sau a momentelor de reacție la turație înaltă. Utilizatorul poate stăpâni forțele de recul și de reacție prin măsuri adecvate de precauție.

b) **Nu aduceți mâna niciodată în apropierea uneltelor rotative de utilizare.** Unealta de utilizare se poate mișca peste mâna dvs. în momentul reculului.

c) **Evitați cu corpul dvs. zona în care unealta electrică se mișcă în cazul unui recul.** Reculul acționează scula electrică în direcție opusă mișcării discului de șlefuit la locul de blocare.

d) **Lucrați cu o atenție deosebită în zona colțurilor, canturilor ascuțite etc. Evitați ca uneltele de utilizare să ricoșeze din piesă și să se blocheze.** Unealta rotativă de utilizare are tendința la colțuri, canturi ascuțite sau, când ricoșează, să se blocheze. Acest lucru cauzează o pierdere a controlului sau un recul.

e) **Nu utilizați pânăză de fierăstrău cu lanț sau pânăză de fierăstrău dințată.** Astfel de unelte de utilizare cauzează frecvent un recul sau pierderea controlului asupra uneltei electrice.

4.3 Indicații speciale privind siguranța pentru șlefuire și tăiere abrazivă:

a) **Utilizați exclusiv corpuri abrazive admise pentru unealta dumneavoastră electrică și apărătoarea prevăzută pentru aceste discuri polizoare.** Discurile polizoare, care nu sunt prevăzute pentru unealta electrică, nu pot fi ecranate suficient și sunt nesigure.

b) **Discurile abrazive îndoite trebuie montate astfel încât suprafața abrazivă să se afle sub cantul apărătoarei.** Un disc abraziv montat greșit, care depășește în înălțime cantul apărătoarei, nu poate fi ecranat corespunzător.

c) **Apărătoarea trebuie montată în siguranță pe unealta electrică și potrivită pentru siguranță maximă, astfel încât partea cea mai mică a corpului abraziv să indice deschis către utilizator.** Apărătoarea contribuie la protejarea utilizatorului față de fragmente, contactul întâmplător cu corpul abraziv, precum scântelele, care pot aprinde îmbrăcămintea.

d) **Corpurile abrazive trebuie să fie utilizate numai pentru posibilitățile de utilizare recomandate. De exemplu: nu șlefuiți niciodată cu suprafața laterală a unui disc de tăiere.** Discurile abrazive sunt destinate abraziunii materialului cu marginea discului. Acțiunea laterală a forței asupra discului abraziv poate cauza ruperea acestuia.

e) **Utilizați întotdeauna o flanșă de strângere nedeteriorată la dimensiunea și forma corectă pentru discul de șlefuire selectat de dumneavoastră.** Flanșele adecvate susțin discul de șlefuit și reduc astfel pericolul unei ruperi a discului de șlefuit. Flanșele pentru discurile de tăiere se pot deosebi de flanșele pentru alte discuri de șlefuit.

f) **Nu utilizați discuri de șlefuit uzate ale uneltelor electrice mai mari.** Discurile de șlefuit pentru unelte electrice mai mari nu sunt configurate pentru turații mai mari ale uneltelor electrice mai mici și se pot rupe.

4.4 Indicații de siguranță suplimentare speciale pentru tăierea abrazivă:

a) **Evitați o blocare a discului de tăiere sau o presiune prea mare de apăsare. Nu executați tăieri la adâncimi foarte mari.** O supraîncărcare a discului de tăiere sporește solicitarea acestuia, susceptibilitatea de îndoire sau blocare și, astfel, posibilitatea unei recul sau a unei rupei a discului polizor.

b) **Evitați zona din fața și din spatele discului rotativ de tăiere.** Dacă îndepărtați de dvs. discul de tăiere în piesă, unealta electrică cu discul rotativ poate fi aruncată direct spre dumneavoastră în cazul unui recul.

c) **Dacă discul de tăiere este blocat sau dumneavoastră întrerupeți lucrul, opriți aparatul și țineți-l ferm până când discul se oprește. Nu încercați să scoateți din tăietură discul de tăiere aflat încă în mișcare, în caz contrar poate avea loc un recul.** Stabiliți și remediați cauza blocării.

d) **Nu porniți unealta electrică din nou, atât timp cât aceasta se află în piesă. Lăsați discul de tăiere să atingă mai întâi turația lui maximă, înainte de a continua tăierea cu precauție.** În caz contrar discul se poate prinde, poate sări din piesă sau poate cauza un recul.

e) **Sustineți plăcile sau piesele mari, pentru a reduce riscul unui recul din cauza unui disc de tăiere blocat.** Piesele mari se pot îndoi sub propria lor greutate. Piesa trebuie susținută pe ambele părți ale discului, atât în apropierea tăieturii de separare, cât și la margine.

f) **Fiți deosebit de precaut la „tăieturile buzunar” în pereții existenți sau în alte zone nevizibile.** Discul de tăiere introdus poate cauza un recul la tăierea în conductele de gaz sau apă, cablurile electrice sau alte obiecte.

4.5 Indicații speciale privind siguranța pentru șlefuirea cu șmirghel:

a) **Nu utilizați foi de șlefuire supradimensionate, ci respectați indicațiile producătorului pentru dimensiunea foilor de șlefuit.** Foile de șlefuit care ies în afara platoului de șlefuire, pot cauza răni, precum și blocarea, ruperea foilor de șlefuire sau pot cauza un recul.

4.6 Indicații speciale privind siguranța pentru lucrul cu peria de sârmă:

a) **Aveți în vedere că peria de sârmă pierde bucăți de sârmă și în timpul utilizării obișnuite. Nu suprasolicitați sârmele prin apăsare prea mare.** Bucățile de sârmă care sunt aruncate în exterior pot pătrunde foarte ușor prin îmbrăcămintea subțire și/sau piele.

b) **Dacă se recomandă o apărătoare, nu permiteți ca apărătoarea și peria de sârmă să**

se poată atinge. Periile de platou și oală se pot mări în diametru ca urmare a presiunii de apăsare și a forțelor centrifugale.

4.7 Alte instrucțiuni de siguranță:



AVERTIZARE – Purtați întotdeauna ochelari de protecție.

Utilizați straturi intermediare elastice, atunci când acestea sunt puse la dispoziție împreună cu materialul abraziv și dacă acestea sunt solicitate.

Respectați indicațiile producătorului uneltei sau accesoriilor! Protejați discurile de unsoare și loviturile! Discurile de șlefuit trebuie păstrate și manipulate cu grijă conform indicațiilor producătorului.

Nu utilizați niciodată discuri abrazive de tăiere pentru rectificarea prin degroșare! Discurile abrazive de tăiere nu trebuie depuse presiunii laterale.

Piesa trebuie așezată fix și asigurată împotriva alunecării, de exemplu, cu ajutorul dispozitivelor de prindere. Piesele mari trebuie susținute suficient.

Dacă se utilizează unelte de utilizare cu bucsă cu filet, capătul arborelui nu va atinge placa perforată a uneltei de șlefuit. Aveți grijă ca filetul uneltei de utilizare să fie suficient de lung încât să corespundă lungimii arborelui. Filetul uneltei de utilizare trebuie să corespundă filetului arborelui. Pentru lungimea arborelui și filetul arborelui, consultați pagina 3 și capitolul 14. Date tehnice.

Se recomandă purtarea unei instalații staționare de aspirat. Întotdeauna conectați în amonte un întrerupător de protecție împotriva curentilor vagabonzi (întrerupător FI) (RCD) cu un curent de declanșare maxim de 30 mA. La deconectarea polizorului unghiular prin întrerupător de protecție împotriva curentilor vagabonzi (întrerupător FI), mașina trebuie verificată și curățată. Consultați capitolul 9. Curățarea.

Nu este permisă utilizarea uneltelor deteriorate, nerotunde, respectiv vibrante.

Evitați deteriorarea conductelor de gaz sau apă, a cablurilor electrice și a pereților de susținere (statică).

Înainte de efectuarea oricărei activități de reglare, reechipare sau întreținere, scoateți ștecărul din priză.

Un mâner suplimentar deteriorat sau fisurat trebuie să fie înlocuit. Nu utilizați o mașină cu mâner suplimentar defect.

O apărătoare deteriorată sau fisurată trebuie să fie înlocuită. Nu utilizați o mașină cu apărătoare defectă.

Nu conectați mașina în cazul în care componentele sau dispozitivele de protecție lipsesc sau sunt defecte.

Mașini cu pornire lină (sesizabil la „WE...” pe plăcuța de fabricație): dacă mașina accelerează foarte rapid la turația maximă la pornire, există un defect electronic. Alte funcții electronice relevante din motive de siguranță nu mai sunt disponibile. Solicitați imediat reparația mașinii (consultați capitolul 12.)

Nu fixați piese mici. De exemplu, fixați într-o menghină.

Reducerea poluării cu praf:

 Particulele, care rezultă în timpul lucrului cu această mașină, pot conține substanțe care pot cauza cancer, reacții alergice, boli respiratorii, malformații congenitale sau alte tulburări de reproducere. Aceste substanțe ar putea fi, de exemplu: plumb (din vopseaua cu conținut de plumb), praf mineral (din cărămizi, beton ș.a.), substanțe suplimentare pentru tratarea lemnului (cromat, agent de îngrijire a lemnului), anumite tipuri de lemn (precum praful de stejar sau fag), metal, azbest.

Riscul depinde de durata expunerii la mediul poluat a utilizatorului sau a persoanelor aflate în apropierea acestuia.

Nu permiteți particulelor să ajungă în corp. Pentru a reduce poluarea cu aceste substanțe: asigurați o bună aerisire a zonei de lucru și purtați echipament de protecție adecvat, precum măștile de protecție respiratorie, care sunt capabile să filtreze particulele microscopice.

Respectați directivele valabile pentru materialul, personalul, cazul de aplicare și locul dumneavoastră de utilizare (de exemplu, prevederi de protecția a muncii, eliminare).

Pentru a evita depunerile în mediul înconjurător, colectați particulele rezultate la locul producerii acestora.

Pentru lucrările speciale utilizați accesoriul corespunzător (consultați capitolul 11.) În acest mod, mai puține particule ajung în atmosferă în mod necontrolat.

Utilizați un dispozitiv adecvat de aspirare a prafului.

Pentru a reduce poluarea cu praf, trebuie să:

- nu direcționați particulele rezultate și curentul de aer uzat al mașinii spre dumneavoastră, spre persoanele aflate în apropiere sau spre praful depus,
- utilizați o instalație de aspirare și/sau un dispozitiv de filtrare a aerului,
- Păstrați zona de lucru bine aerisită și curată prin aspirare. Măturați sau aspirați praful.
- Aspirați sau spălați îmbrăcămintea de protecție. Nu le suflați, nu le scuturați sau nu le periați.

5. Vedere generală

Consultați pagina 2.

- 1 Piuliță de strângere Quick *
- 2 Flanșă de sprijin *
- 3 Arbore
- 4 W...A...: Flanșă suport cu autostabilizator (nedetașabil) *
- 5 Buton de blocare a arborelui
- 6 Afișaj semnal electronic *
- 7 Opritor (împotriva conectării accidentale, eventual pentru conectare permanentă) *
- 8 Întrerupător cu buton (pentru conectare/deconectare)
- 9 Buton (pentru rotirea mânerului principal)
- 10 Mâner principal

- 11 Mâner suplimentar / mâner suplimentar cu amortizarea vibrației
- 12 Apărătoare
- 13 Piuliță de strângere *
- 14 Cheie cu două găuri *
- 15 Închizător cu strângere (pentru reglarea manuală a apărătorii)
- 16 Șurub (pentru reglarea forței de strângere a închizătorului cu strângere)

* în funcție de dotare / nu este inclus(ă) în setul de livrare

6. Punerea în funcțiune

 Înainte de punerea în funcțiune, comparați dacă tensiunea de rețea și frecvența de rețea specificate pe plăcuța de tip corespund cu datele rețelei dumneavoastră de alimentare cu energie electrică.

 Întotdeauna conectați în amonte un întrerupător de protecție împotriva curentilor vagabonzi (întrerupător FI) (RCD) cu un curent de declanșare maxim de 30 mA.

Utilizați numai cablu prelungitor cu secțiune transversală minimă de 1,5 mm². Cablurile prelungitoare trebuie să fie adecvate consumului de energie al mașinii (comparați datele tehnice). La utilizarea unei role de cablu, derulați întotdeauna cablul integral.

6.1 Montarea mânerului suplimentar

 Lucrați numai cu mânerul suplimentar montat (11) înșurubați manual mânerul suplimentar în orificiul filetat stâng, central sau drept (în funcție de necesitate).

6.2 Montarea apărătoarei (pentru lucrările cu discuri de șlefuit)

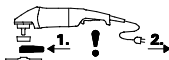
 Înainte de punerea în funcțiune: montați apărătoarea.

 În cazul lucrărilor cu discuri de degroșat, trebuie utilizată apărătoarea (12) din motive de siguranță.

 În cazul lucrărilor cu discuri de tăiere se va utiliza apărătoarea specială pentru tăiere abrazivă (consultați capitolul 11. Accesorii).

Consultați pagina 2, figura F.

- Deschideți închizătorului cu strângere (15).
- Așezați apărătoarea (12) în poziția indicată.
- Rotiți apărătoarea astfel încât zona închisă să indice spre utilizator.
- Închideți închizătorul cu strângere.
- Dacă este necesar, măriți forța de strângere a închizătorului cu strângere prin strângerea șurubului (16) (cu închizătorul de strângere deschis).

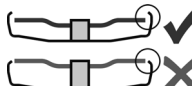
 Utilizați numai unelte de utilizare care să depășească înălțimea apărătorii cu cel puțin 3,4 mm.

6.3 Mâner principal rotativ

 Lucrați numai cu mânerul principal (10) blocat.
Consultați pagina 2, figura C.

- Apăsați butonul (9).
- Mânerul principal (10) poate fi rotit acum în ambele părți la 90° și blocat.
- Verificați fixarea sigură: mânerul principal (10) trebuie să fie blocat și nu trebuie să fie posibilă rotirea acestuia.

6.4 Conexiune rețea

Prizele de rețea trebuie să fie asigurate cu siguranțe fuzibile inerte sau întrerupător automat.

Mașini cu „WE...” pe plăcuța de identificare:

(Cu limitare automată încorporată a curentului de pornire (pornire lină).) Prizele de rețea pot fi asigurate și cu siguranțe fuzibile cu acțiune rapidă sau întrerupătoare automate.

7. Montarea discului de șlefuit

 Înaintea tuturor lucrărilor de reechipare: scoateți ștecărul din priză. Mașina trebuie să fie deconectată și arborele oprit.

 Din motive de siguranță, la lucrările cu discuri de tăiere se va utiliza apătoarea pentru tăierea abrazivă (consultați capitolul 11. Accesorii).

7.1 Blocarea arborelui

 Apăsați butonul de blocare a arborelui (5) numai atunci când arborele este oprit.

- Apăsați butonul de blocare a arborelui (5) și rotiți manual arborele (3), până când butonul de blocare a arborelui se blochează perceptibil.

7.2 Așezarea discului de șlefuit

Consultați pagina 2, figura D.

Mașini cu denumirea W 2..., WE 2...:

- Așezați flanșa de sprijin (2) pe arbore. Aceasta este așezată corect atunci când nu permite rotirea pe arbore.
- Așezați discul de șlefuit pe flanșa de sprijin (2), conform indicației din figura D.
Discul de șlefuit trebuie să fie așezat uniform pe flanșa de sprijin.

Mașini cu denumirea W...A 2...:

 Flanșa de sprijin cu autostabilizator (4) este montată fix pe arbore. Nu este necesară o flanșă de sprijin detașabilă, cum se obișnuiește la alte polizoare unghiulare.

 Suprafețele de contact ale flanșei de sprijin cu autostabilizator (4), discul de șlefuit și piulița de strângere Quick (1) respectiv piulița de strângere (13) trebuie să fie curate. Curățați dacă este cazul.

- Așezați discul de șlefuit pe flanșa de sprijin cu autostabilizator (4). Discul de șlefuit trebuie să fie așezat uniform pe flanșa de sprijin cu autostabilizator.

7.3 Fixarea/desfacerea piuliței de strângere Quick (în funcție de dotare)



Fixarea piuliței de strângere Quick (1):

 Dacă unealta de utilizare are grosimea mai mare de 8 mm în zona de strângere, nu este permisă utilizarea piuliței de strângere Quick! Utilizați atunci piulița de strângere (13) cu cheia pentru piulițe cu două găuri (14).

 Utilizați numai o piuliță de strângere Quick perfectă și nedeteriorată: săgeata trebuie să indice spre adâncitura de pe inelul exterior (Consultați figura, pagina 2).

- Blocați arborele (consultați capitolul 7.1).
- Așezați piulița de strângere Quick (1) pe arbore (3). Consultați figura, pagina 2.
- Fixați manual piulița de strângere Quick în sensul acelor de ceas.
- Strângeți piulița de strângere Quick prin rotirea puternică a discului de șlefuit în sensul acelor de ceas.

La mașinile cu denumirea W...B... se simte o rezistență mărită pe ultimii 180°.

Desfacerea piuliței de strângere: (1) Quick:

- Blocați arborele (consultați capitolul 7.1).
- Desfaceți piulița de strângere Quick (1) în sens contrar acelor de ceas.

7.4 Fixarea/desfacerea piuliței de strângere (în funcție de dotare)



Fixarea (13) piuliței de strângere:

Cele 2 părți ale piuliței de strângere sunt diferite. Înșurubați piulița de strângere pe arbore astfel: Consultați pagina 2, figura E.

- **A) În cazul discurilor de șlefuit subțiri:**
Gulerul piuliței de strângere (13) indică în sus, pentru ca discul de șlefuit subțire să poată fi strâns sigur.

- **A) În cazul discurilor de șlefuit groase:**
Gulerul piuliței de strângere (13) indică în jos, pentru ca piulița de strângere să poată fi montată sigur pe arbore.

- Blocați arborele. Strângeți piulița de strângere (13) cu cheia pentru piulițe cu două găuri (14) în sensul acelor de ceas.

La mașinile cu denumirea W...B... se simte o rezistență mărită pe ultimii 180°.

Desfacerea piuliței de strângere:

- Blocați arborele (consultați capitolul 7.1).
Deșurubați piulița de strângere (13) cu cheia pentru piulițe cu două găuri (14) în sens contrar acelor de ceas.

8. Utilizare

8.1 Pornire/Oprire



Țineți aparatul întotdeauna ferm cu ambele mâini.

 Porniți mașina numai atunci când o aduceți lângă piesă.

 Evitați pornirea accidentală: opriți întotdeauna mașina atunci când ștecărul este scos din priză sau a intervenit o pană de curent.

 La conectarea permanentă, mașina funcționează în continuare, atunci când aceasta a căzut din mână. De aceea, țineți întotdeauna mașina ferm cu ambele mâini de mânerule prevăzute, adoptați o poziție sigură și lucrați concentrat.

 Evitați ca mașina să antreneze sau să aspire praf și așchii. După oprire, scoateți mașina din funcțiune atunci când motorul este oprit complet.

Consultați pagina 2, figura A.

Conectare instantanee:

Conectare: Împingeți opritorul (7) pe direcția săgeții, după care apăsați întrerupătorul cu buton (8).

Deconectare: eliberați (8) întrerupătorul cu buton.

Conectare permanentă (în funcție de dotare):

Conectare: Împingeți opritorul (7) în sensul indicat de săgeată, după care apăsați și mențineți apăsat întrerupătorul cu buton (8). Mașina este acum conectată. Apăsați acum încă odată opritorul (7) în sensul indicat de săgeată pentru a bloca întrerupătorul cu buton (8) (conectare permanentă).

Deconectare: apăsați întrerupătorul cu buton (8) și eliberați.

Mașinile cu denumirea W...B:

Conectare momentană (funcție de siguranță „om mort”)

Consultați pagina 2, figura B.

Conectare: Împingeți întrerupătorul cu buton (8) spre față, după care apăsați în sus întrerupătorul cu buton (8).

Deconectare: eliberați (8) întrerupătorul cu buton.

8.2 Instrucțiuni de lucru

Slefuire:

Apăsați moderat mașina și mișcați-o înainte și înapoi pe suprafață, pentru ca suprafața de prelucrare a piesei să nu devină prea fierbinte. Slefuirea prin degroșare: pentru un bun rezultat, lucrați la un unghi de atac de 30° - 40°.

Tăiere abrazivă:

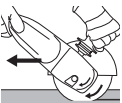

La tăierea abrazivă **lucrați întotdeauna în sens contrar (consultați figura)**. În caz contrar, există pericolul ca mașina să sară necontrolat din tăietură.

Lucrați cu avans moderat, adaptat materialului de prelucrat. Nu teșiți muchiile, nu apăsați, nu balansați.

Slefuire cu șmirghel:

Apăsați moderat mașina și mișcați-o înainte și înapoi pe suprafață, pentru ca suprafața de prelucrare a piesei să nu devină prea fierbinte.

Lucrul cu perii de sârmă:

Apăsați moderat mașina.

9. Curățare



Curățarea motorului: La prelucrare, în interiorul uneltei

electrice se pot depune particule. Aceasta afectează răcirea uneltei electrice. Depunerile conductibile pot deteriora izolația de protecție a uneltei electrice și pot provoca pericole electrice.

Aspirați regulat, frecvent și temeinic unealta electrică prin toate canalele de aerisire din față și din spate sau suflați cu aer comprimat. Deconectați în prealabil unealta electrică de la alimentarea cu energie electrică și purtați în același timp ochelari de protecție și mască anti-praf.

Buton (9) de reglare a mânerului: ocazional, aspirați sau suflați cu aer comprimat butonul (în stare apăsată, în toate cele 3 poziții ale mânerului principal). Deconectați în prealabil unealta electrică de la alimentarea cu energie electrică și purtați în același timp ochelari de protecție și mască anti-praf.

10. Remedierea defecțiunilor

Mașini cu „WE...” pe plăcuța de identificare:

- **Protecție împotriva suprasarcinii: afișajul semnalului electronic (6) luminează, iar turația crește PUTERNIC.** Temperatura motorului este prea mare! Lăsați mașina să funcționeze în gol, până la răcirea mașinii și stingerea afișajului semnalului electronic.
- **Protecție împotriva suprasarcinii: afișajul semnalului electronic (6) luminează, iar turația scade UȘOR.** Mașina este suprasolicitată. Continuați să lucrați cu sarcină redusă până la stingerea afișajului semnalului electronic.
- **Deconectare electronică de siguranță: afișajul semnalului electronic (6) luminează, iar mașina s-a DECONNECTAT automat.** În cazul unei viteze prea mari de creștere a curentului (de exemplu, când apare la o blocare bruscă sau un recul), mașina se deconectează. Opriți mașina de la întrerupătorul cu buton (8). După aceea, reconectați mașina și lucrați mai departe normal. Evitați alte blocări. Vezi capitolul 4.2.
- **Protecție împotriva repornirii: afișajul semnalului electronic (6) LUMINEAZĂ INTERMITENT, iar mașina nu funcționează.** S-a declanșat protecția împotriva repornirii. Dacă ștecărul se află în priză când mașina este conectată sau alimentarea cu energie electrică este restabilită după o întrerupere, mașina nu pornește. Opriți și reporniți mașina.
- **La conectare, mașina accelerează foarte rapid la turația maximă,** adică limitarea automată a curentului de pornire (pornire lină) nu funcționează. Dacă alte funcții electronice relevante din motive de siguranță nu mai sunt disponibile, există un defect electronic. Solicitați imediat reparația mașinii (consultați capitolul 12.)

W 22-180 MVT, W 22-230 MVT, W 24-180 MVT,

W 24-230 MVT, W 26-180 MVT, W 26-230 MVT:

- Procesele de conectare generează căderi de tensiune de scurtă durată. În condiții de rețea

nefavorabile pot interveni prejudicieri ale altor aparate. În cazul unei impedențe a rețelei mai mici de 0,2 Ohmi, nu sunt de așteptat defecțiuni.

11. Accesorii

Utilizați numai accesoriile originale Metabo.

Utilizați doar accesoriile, care îndeplinesc cerințele și datele de identificare specificate în acest manual de utilizare.

Montați accesoriile în siguranță. Dacă mașina este utilizată într-un suport: fixați sigur mașina. Pierderea controlului poate conduce la vătămări.

Consultați pagina 4.

- A Disc de degroșare (Utilizați numai cu apărătoare montată)
- B Platou cu lamele de șlefuit (Utilizați numai cu apărătoare montată)
- C Apărătoare pentru tăiere abrazivă.
- D Disc de tăiere (Utilizați numai cu apărătoare pentru tăiere abrazivă montată)
- E Discuri de tăiere cu diamant (Utilizați numai cu apărătoare sau apărătoare pentru tăiere abrazivă montată)
- F Apărătoare pentru piatră abrazivă în formă de oală (Așezați pe mașină și fixați cu șurub (f). Fixați piatra abrazivă în formă de oală conform descrierii din capitolul 7.. La nevoie, utilizați o cheie tubulară curbată cu două capete. Reglați apărătoarea cu șuruburile-fluture, astfel încât piatra abrazivă în formă de oală să iasă în afară cu maximum 3 mm.)
- G Pietre abrazive în formă de oală (La lucrările cu pietre abrazive în formă de oală, trebuie utilizată apărătoarea specială pentru pietre abrazive în formă de oală din motive de siguranță.)
- H Cheie tubulară curbată cu două capete (pentru fixarea/desfacerea piuliței de strângere (13) la pietrele abrazive în formă de oală)
- I Apărătoare pentru tăiere abrazivă cu sănii de ghidare (Așezați pe mașină și fixați cu șurub.) (Cu ștuțuri pentru aspirarea prafului generat la tăierea plăcilor de piatră cu un aparat de aspirație adecvat.)
- J Protecția mâinilor (Pentru montare sub mânerul suplimentar lateral.)
- K Piesă de prelungire (Pentru lucrul cu platouri de sprijin. Mărește distanța dintre arbore și platoul de sprijin cu aproximativ 35 mm)
- L Platou de sprijin pentru discuri de șlefuit pe fibră vulcanică (Montați numai cu piulița de strângere pentru platouri de sprijin livrată o dată cu produsul.) (Utilizați numai cu apărătoare pentru mâini montată.)
- M Discuri de șlefuit pe fibră vulcanică (Utilizați numai cu apărătoare pentru mâini montată.)
- N Perie de sârmă de oțel (Utilizați numai cu apărătoare pentru mâini montată.)
- O Suport pentru debitarea metalului
- P Piuliță de strângere (13)
- Q Piuliță de strângere Quick (1)

Pentru a vedea programul complet de accesorii, accesați www.metabo.com sau consultați catalogul principal.

12. Reparații



Reparațiile la uneltele electrice trebuie efectuate doar de către un electrician calificat!

Este permisă înlocuirea unui cablu de conexiune la rețea numai cu un cablu de conexiune la rețea original de la Metabo, disponibil prin departamentul de service al Metabo.

La mașinile cu denumirea W...B... trebuie să se înlocuiască și garnitura de frână la schimbarea setului de cărbuni.

Pentru uneltele electrice Metabo care necesită reparații, vă rugăm să contactați reprezentanța dumneavoastră Metabo. Pentru adrese, accesați www.metabo.com.

Listele cu piese de schimb pot fi descărcate de pe www.metabo.com

13. Protecția mediului

Praful rezultat din șlefuire poate conține substanțe toxice: eliminați în mod corespunzător.

Respectați prevederile naționale pentru eliminarea ecologică și pentru reciclarea mașinilor, ambalajelor și a accesoriilor ieșite din uz.



Doar pentru țările UE: Se interzice aruncarea uneltelor electrice la deșeurile menajere! În conformitate cu Directiva 2012/19/UE privind deșeurile de echipamente electrice și electronice și transpunerea în dreptul național, deșeurile de echipamente electrice și electronice trebuie să fie colectate separat și introduse în măsurile de reciclare ecologică.

14. Date tehnice

Explicațiile datelor pot fi găsite la pagina 3. Ne rezervăm dreptul de a face modificări cu scopul unei îmbunătățiri tehnice.

- D_{\max} = diametrul maxim al uneltei de utilizare
- $t_{\max,1}$ = grosimea maxim admisă a uneltei de utilizare în zona de strângere, la utilizarea piulițelor de strângere (13)
- $t_{\max,2}$ = grosimea maxim admisă a uneltei de utilizare în zona de strângere, la utilizarea piulițelor de strângere Quick (1)
- $t_{\max,3}$ = disc de degroșare/disc de tăiere: grosimea maxim admisă a uneltei de utilizare
- M = Filet arbore
- l = Lungimea arborelui de șlefuit
- n = Turație la mersul în gol (turație maximă)
- P_1 = Putere absorbită nominală
- P_2 = Putere de ieșire
- m = Greutate fără cablu de rețea

Valori de măsură stabilite în conformitate cu EN 60745.

- Mașina din clasa de protecție II
- ~ Curent alternativ

Datele tehnice menționate sunt supuse toleranțelor admise (în conformitate cu standardele aplicabile).



Valori emisii

Aceste valori permit estimarea emisiilor uneltei electrice și compararea cu diferite unelte electrice. În funcție de condițiile de utilizare, starea uneltei electrice sau uneltelor de utilizare, nivelul real de poluare poate să crească sau să scadă. Pentru estimare, luați în considerare pauzele de lucru și situațiile cu un nivel scăzut de poluare. Pe baza valorilor estimate adaptate corespunzător, stabiliți măsuri de protecție corespunzătoare pentru utilizator, de ex. măsuri organizatorice.

Valoarea totală a vibrațiilor (suma vectorială a celor trei direcții) emisă în conformitate cu EN 60745:

$a_{h, SG}$ = Valoarea emisiilor vibrațiilor (șlefuirea suprafețelor)

$a_{h, DS}$ = Valoarea emisiilor vibrațiilor (șlefuire cu platou de șlefuit)

$K_{h, SG/DS}$ = Incertitudine (vibrație)

Nivel de zgomot tipic evaluat la clasa A:

L_{pA} = nivel de presiune acustică

L_{WA} = nivel de putere acustică

K_{pA}, K_{WA} = incertitudine



Purtați antifoane!

17030008_ro_0919

Metabowerke GmbH
Metabo-Allee 1
72622 Nuertingen
Germany
www.metabo.com

metabo[®]
PROFESSIONAL POWER TOOL SOLUTIONS