

DEWALT®

D25032

D25033

D25133

D25134

D25143

D25144

D25263

www.DEWALT.com

Dansk (<i>oversat fra original brugsvejledning</i>)	4
Deutsch (<i>übersetzt von den originalanweisungen</i>)	12
English (original instructions)	21
Español (<i>traducido de las instrucciones originales</i>)	29
Français (<i>traduction de la notice d'instructions originale</i>)	38
Italiano (<i>tradotto dalle istruzioni originali</i>)	46
Nederlands (<i>vertaald vanuit de originele instructies</i>)	54
Norsk (<i>oversatt fra de originale instruksjonene</i>)	63
Português (<i>traduzido das instruções originais</i>)	71
Suomi (<i>käännetty alkuperäisestä käyttöohjeesta</i>)	80
Svenska (<i>översatt från de ursprungliga instruktionerna</i>)	88
Türkçe (<i>orijinal talimatlardan çevrilmiştir</i>)	96
Ελληνικά (<i>μετάφραση από τις πρωτότυπες οδηγίες</i>)	104

Fig. A

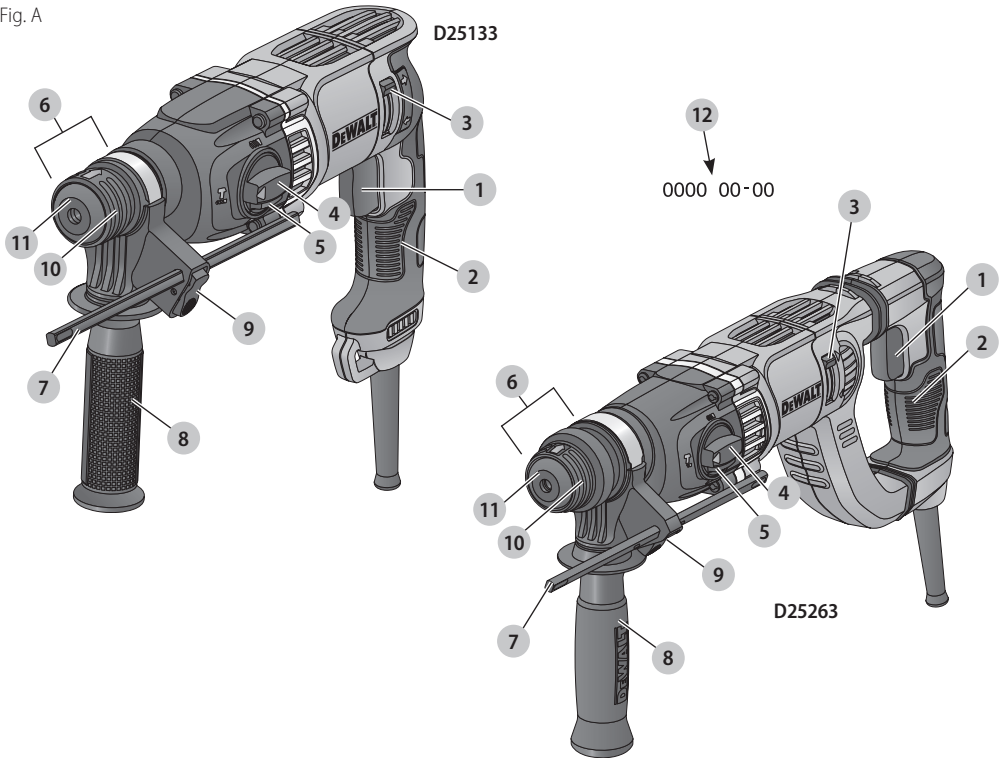

Fig. B

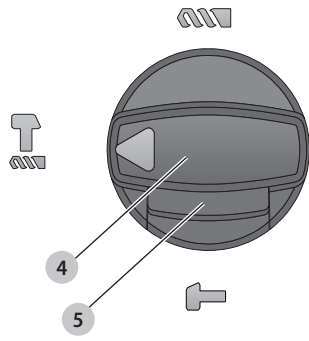

Fig. C

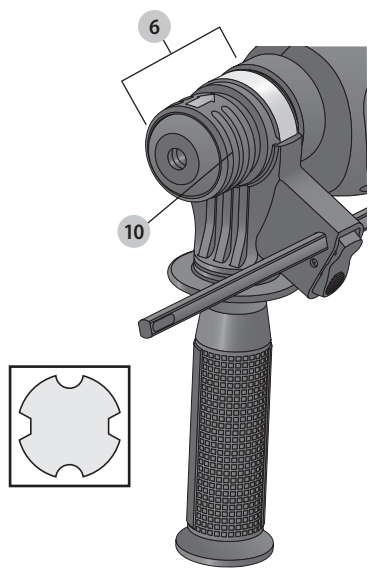

Fig. D

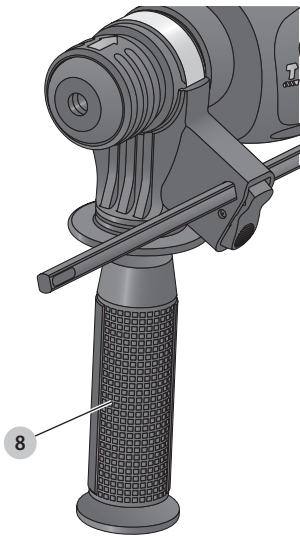

Fig. E

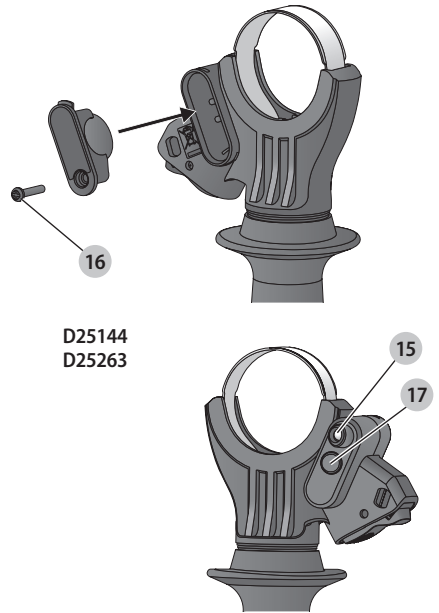

Fig. F

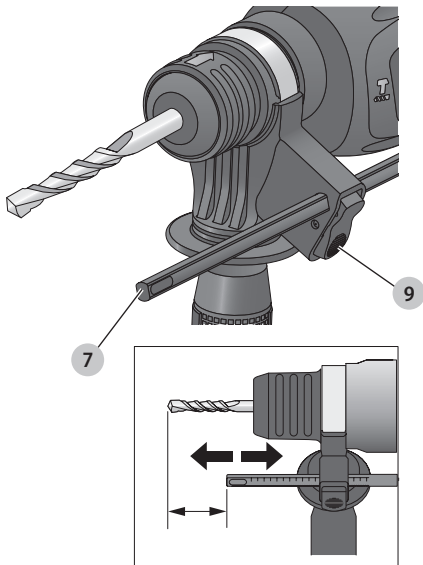

Fig. G

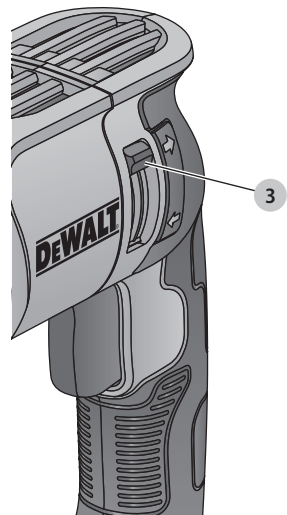

Fig. H

D25134
D25144

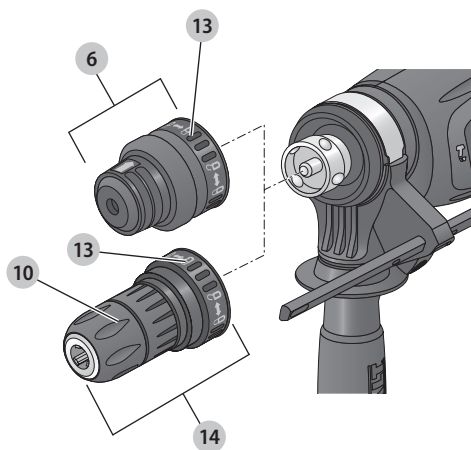
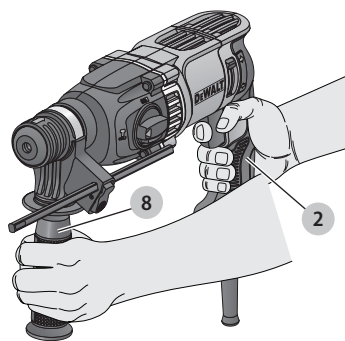

Fig. I



KRAFTIGT ROTERENDE HAMMERBOR

D25032, D25033, D25133, D25134, D25143, D25144, D25263

Tillykke!

Du har valgt et DEWALT-værktøj. Mange års erfaring, ihærdig produktudvikling og innovation gør DEWALT én af de mest pålidelige partnere for professionelle brugere af elværktøj.

Tekniske Data

		D25032	D25033	D25133	D25134	D25143	D25144	D25263
Spænding	V	230	230	230	230	230	230	230
Type		1/10	1/10	1/10	1/10	1	1/10	1
Frekvens	Hz	50	50	50	50	50	50	50
Effektforbrug	W	710	710	800	800	900	900	900
Tomgangshastighed	min ⁻¹	0–1550	0–1550	0–1500	0–1500	0–1450	0–1450	0–1450
Ingen belastningsslag pr. min	bpm	0–5680	0–5680	0–5500	0–5540	0–5350	0–5350	0–5350
Enkelt slagsenergi (EPTA 05/2009)	J	2,0	2,0	2,6	2,8	3,0	3,0	3,0
Maksimal borekapacitet i stål/træ/beton	mm	13/30/22	13/30/22	13/30/26	13/30/26	13/30/28	13/30/28	13/30/28
Mejslingspositioner		—	44	44	48	48	48	48
Kerneboringskapacitet i blød mursten	mm	50	50	50	65	65	65	65
Værktøjsholder		SDS Plus	SDS Plus	SDS Plus	SDS Plus	SDS Plus	SDS Plus	SDS Plus
Kravediameter	mm	43	43	43	54	54	54	54
Vægt	kg	2,5	2,5	2,6	3,0	3,1	3,1	3,1

Støjværdier og vibrationsværdier (triax vector sum) i henhold til EN60745-2-6:

L _{PA} (emissions lydtryksniveau)	dB(A)	87	87	89	90	91	91	91
L _{WA} (lydtryksniveau)	dB(A)	98	98	100	101	102	102	102
K _{WA} (usikkerhed for det angivne lydniveau)	dB(A)	3	3	3	3	3	3	3

Boring i metal

Vibrationsemissionsværdi a _{h,D} =	m/s ²	<2,5	<2,5	<2,5	<2,5	<2,5	<2,5	<2,5
Usikkerhed K =	m/s ²	1,5	1,5	1,5	1,5	1,5	1,5	1,5

Boring i beton

Vibrationsemissionsværdi a _{h,D} =	m/s ²	13,6	13,6	15,4	15,7	14,9	14,9	9,8
Usikkerhed K =	m/s ²	1,5	1,5	1,5	1,5	1,5	1,5	1,5

Mejsling

Vibrationsemissionsværdi a _{h,Cheq} =	m/s ²	—	12,5	14,9	14,3	13,8	13,8	8,1
Usikkerhed K =	m/s ²	—	1,5	1,5	1,5	1,5	1,5	1,5

Skruing uden slag

Vibrationsemissionsværdi a _h =	m/s ²	<2,5	<2,5	<2,5	<2,5	<2,5	<2,5	<2,5
Usikkerhed K =	m/s ²	1,5	1,5	1,5	1,5	1,5	1,5	1,5

Vibrationsemissionsniveauet, der er angivet i dette vejledningsark, er målt i overensstemmelse med en standardiseret test, der er angivet i EN60745 og kan anvendes til at sammenligne et værktøj med et andet. Det kan anvendes til en foreløbig eksponeringsvurdering.

ADVARSEL: Det angivne vibrationsemissionsniveau repræsenterer værktøjets hovedanvendelsesområder. Hvis værktøjet anvendes til andre formål, med andet tilbehør eller vedligeholdes dårligt, kan vibrationsemissionen imidlertid variere. Det kan forøge eksponeringsniveauet over den samlede arbejdsperiode markant.

Et estimat af eksponeringsniveauet for vibration bør også tage højde for de gange, værktøjet slukkes, eller når det kører men ikke bruges til at arbejde. Det kan mindske eksponeringsniveauet over den samlede arbejdsperiode markant.

Identificér yderligere sikkerhedsforanstaltninger for at beskytte operatøren mod vibrationens effekter, som f.eks.: vedligehold værktøjet og tilbehøret, hold hænderne varme, organisation af arbejdsmonstre.

EF-Konformitetserklæring

Maskindirektiv



KRAFTIGT ROTERENDE HAMMERBOR D25032, D25033, D25133, D25134, D25143, D25144, D25263

DeWALT erklærer, at produkterne beskrevet under **Tekniske data** er udformet i overensstemmelse med:

2006/42/EF, EN60745-1:2009+A11:2010, EN60745-2-6:2010.

Disse produkter overholder også direktivet 2014/30/EU og 2011/65/EU. Kontakt DeWALT på følgende adresse for yderligere oplysninger eller se bagsiden af manualen.

Undertegnede er ansvarlig for kompilering af den tekniske fil og udsteder denne erklæring på vegne af DeWALT.

Markus Rompel
Direktør for maskinteknik
DeWALT, Richard-Klinger-Strasse 11,
D-65510, Idstein, Tyskland
27.03.2017



ADVARSEL: Læs instruktionsvejledningen for at reducere risikoen for personskader.

Definitioner: sikkerhedsretningslinjer

Nedenstående definitioner beskriver sikkerhedsniveauet for hvert enkelt signalord. Læs vejledningen og vær opmærksom på disse symboler.



FARE: Angiver en umiddelbart farlig situation, der medmindre den undgås, **vil** resultere i **død eller alvorlig personskade**.



ADVARSEL: Angiver en potentielt farlig situation, der medmindre den undgås, **kanne** resultere i **død eller alvorlig personskade**.



FORSIGTIG: Angiver en potentielt farlig situation, der medmindre den undgås, **kan** resultere i **mindre eller moderat personskade**.

BEMÆRK: Angiver en handling, der **ikke er forbundet med personskade**, men som **kan** resultere i **produktskade**.



Angiver risiko for elektrisk stød.



Angiver brandfare.

Generelle sikkerhedsadvarsler for elværktøjer



ADVARSEL: Læs alle sikkerhedsadvarsler, instruktioner, illustrationer og specifikationer, der følger med dette elværktøj. Manglende overholdelse af alle nedenstående instruktioner kan medføre elektrisk stød, brand og/eller alvorlig personskade.

GEM ALLE ADVARSLER OG INSTRUKTIONER TIL SENERE BRUG

Termen "elværktøj" i advarslerne refererer til dit elektroniske (ledning) eller batteribetjente (trådløse) elværktøj.

1) Sikkerhed i Arbejdsområdet

- Sørg for, at arbejdsområdet er rent og godt oplyst.** Rodede eller mørke områder giver anledning til ulykker.
- Undlad at benytte elektrisk værktøj i en eksplosionsfarlig atmosfære, som f.eks. ved tilstedeværelsen af brændbare væsker, gasser eller støv.** Elværktøj danner gnister, der kan antænde støv eller dampe.
- Hold børn og omkringstående på afstand, når der anvendes elektrisk værktøj.** Distractioner kan medføre, at du mister kontrollen.

2) Elektrisk Sikkerhed

- Stik på elektrisk værktøj skal passe til stikkontakten.** Stikket må aldrig modificeres på nogen måde. **Undlad at bruge adapterstik sammen med jordforbundet elektrisk værktøj.** Umodificerede stik og dertil passende stikkontakter reducerer risikoen for elektrisk stød.
- Undgå kropskontakt med jordforbundne overflader, såsom rør, radiatorer, komfurer og køleskabe.** Der er øget risiko for elektrisk stød, hvis din krop er jordforbundet.
- Undlad at udsætte elektrisk værktøj for regn eller våde forhold.** Hvis der trænger vand ind i et elektrisk værktøj, øges risikoen for elektrisk stød.
- Undlad at udsætte ledningen for overlast. Brug aldrig ledningen til at bære, trække værktøjet eller**

trække det ud af stikkontakten. Hold ledningen borte fra varme, olie, skarpe kanter og bevægelige dele. Beskadigede eller sammenfiltrede ledninger øger risikoen for elektrisk stød.

- e) **Når elektrisk værktøj benyttes udendørs, skal der anvendes en forlængerledning, som er egnet til udendørs brug.** Brug af en ledning, der er egnet til udendørs brug, reducerer risikoen for elektrisk stød.
- f) **Hvis det ikke kan undgås at betjene et elektrisk værktøj i et fugtigt område, benyt en strømforsyning, der er beskyttet af en fejlstrømsafbryder.** Ved at benytte en fejlstrømsafbryder reduceres risikoen for elektrisk stød.

3) Personlig Sikkerhed

- a) **Vær opmærksom, pas på hvad du foretager dig, og brug sund fornuft, når du benytter et elektrisk værktøj. Betjen ikke værktøjet, hvis du er træt, påvirket af narkotika, alkohol eller medicin.** Et øjeblikvis uopmærksomhed under anvendelse af et elektrisk værktøj kan forårsage alvorlig personskade.
- b) **Brug personligt sikkerhedsudstyr. Bær altid beskyttelsesbriller.** Sikkerhedsudstyr, såsom støvmaske, skridsikre sikkerhedssko, sikkerhedshjelm eller høreværn, brugt når omstændighederne foreskriver det, reducerer omfanget af personskader.
- c) **Undgå utilsigtet start. Sørg for, at der er slukket for kontakten, inden værktøjet tilsluttes en strømkilde og/eller batterienhed, samles op eller bæres.** Når elektrisk værktøj bæres med fingeren på kontakten eller tilsluttes, når kontakten er tændt, giver det anledning til ulykker.
- d) **Fjern eventuelle justerings- eller skruenøgler, før det elektriske værktøj startes.** En skruenøgle eller anden nøgle, der bliver siddende på en roterende del af elektrisk værktøj, kan give anledning til personskade.
- e) **Undlad at række for langt. Hold hele tiden en god fodstilling og balance.** Dette giver bedre kontrol af det elektriske værktøj, når uventede situationer opstår.
- f) **Bær hensigtsmæssig påklædning. Bær ikke løst tøj eller smykker. Hold dit hår, tøj og handsker væk fra bevægelige dele.** Løstsiddende tøj, smykker eller langt hår kan blive fanget i bevægelige dele.
- g) **Hvis der anvendes støvudsugnings- eller støvsamlingsudstyr, skal dette tilsluttes og anvendes rigtigt.** Anvendelse af støvsamlingsudstyr kan begrænse farer forårsaget af støv.

4) Anvendelse og Vedligeholdelse af Elektrisk Værktøj

- a) **Undlad at bruge magt over for det elektriske værktøj. Brug det værktøj, der er bedst egnet til det arbejde, der skal udføres.** Værktøjet vil klare opgaven bedre og mere sikkert med den ydelse, som det er beregnet til.
- b) **Undlad at benytte elektrisk værktøj, hvis kontakten ikke tænder og slukker for det.** Alt elektrisk værktøj,

der ikke kan kontrolleres med kontakten, er farligt og skal repareres.

- c) **Træk stikket ud af stikkontakten og/eller batterienheden fra det elektriske værktøj, før det elektriske værktøj justeres, dets tilbehør udskiftes, eller det stilles til opbevaring.** Sådanne forebyggende sikkerhedsforanstaltninger mindsker risikoen for, at værktøjet startes utilsigtet.
- d) **Opbevar elektrisk værktøj uden for rækkevidde af børn, og tillad ikke personer, som ikke er bekendt med dette elektriske værktøj eller disse instruktioner, at betjene værktøjet.** Elektrisk værktøj er farligt i hænderne på personer, som ikke er instrueret i brugen deraf.
- e) **Vedligeholdelse af elektrisk værktøj. Undersøg om bevægelige dele sidder skævt, binder eller er gået itu såvel som andre forhold, der kan påvirke betjeningen af værktøjet. Hvis det elektriske værktøj er beskadiget, skal det repareres før brug.** Mange ulykker er forårsaget af dårligt vedligeholdt værktøj.
- f) **Hold skæreværktøj skarpe og rene.** Ordentligt vedligeholdt skæreværktøj med skarpe skærekanten har mindre tilbøjelighed til at binde og er lettere at styre.
- g) **Brug elektrisk værktøj, tilbehør, bor, osv. i overensstemmelse med disse instruktioner, idet der tages hensyn til arbejdsforholdene og den opgave, som skal udføres.** Brug af elektrisk værktøj til andre opgaver end dem, det er beregnet til, kan resultere i en farlig situation.

5) Service

- a) **Elektrisk værktøj skal serviceres af en kvalificeret servicetekniker, som udelukkende benytter identiske reservedele.** Derved sikres det, at værktøjets driftssikkerhed opretholdes.

Yderligere specifikke sikkerhedsregler for roterende hamre

- **Brug hørebekyttelse.** Støjeksposering kan forårsage høreskader.
- **Brug de ekstra håndtag, der følger med værktøjet.** Manglende kontrol kan medføre personskade.
- **Hold elværktøjet på de isolerede håndtagsflader, når der skal saves i emner, hvor skæreværktøjet kan berøre skjulte ledninger eller sit eget kabel.** Kontakt med en strømførende ledning vil gøre blottagte metaldele på værktøjet strømførende og give stød til brugeren.
- **Brug klemmer eller andre praktiske metoder til at fastgøre og støtte arbejdsområdet til et stabilt underlag.** Det er ustabil at holde arbejdsområdet i hånden eller mod kroppen og kan medføre manglende kontrol.
- **Anvend sikkerhedsbriller eller anden øjenbeskyttelse.** Under betjening af hammeren kan der hvirvle savsmuld rundt. Flyvende partikler kan forårsage permanent øjenskade. Brug en støvmaske eller et åndedrætsværn til støvfrembringende

handlinger. Ørebeskyttelse vil være nødvendigt under de fleste betjeninger.

- **Hold godt fast på værktøjet hele tiden. Forsøg ikke at betjene værktøjet uden at holde det med begge hænder.** Det anbefales altid at anvende sidehåndtaget. Betjening af værktøjet med én hånd kan medføre manglende kontrol. Det kan også udgøre en fare at bryde igennem eller støde på hårde materialer, såsom en armeringsstang. Fastgør sidehåndtaget godt før brug.
- **Betjen ikke værktøjet i længere tid ad gangen.** Vibration som følge af hammerens bevægelse kan medføre skade på dine hænder og arme. Anvend handsker som en ekstra pude og begræns udsættelsen ved at tage mange pauser.
- **Forsøg ikke selv at reparere dele.** Mejselreparation bør udføres af en autoriseret specialist. Ukorrekt reparerede mejsler kan forårsage personskade.
- **Anvend handsker, når du betjener værktøjet eller skifter delene.** Blotlagte metaldele på værktøjet og delene kan blive ekstremt varme under betjening. Små dele af ødelagt materiale kan skade bare hænder.
- **Læg aldrig værktøjet fra dig, før delene er helt stoppet.** Det kan forårsage personskade at fjerne delene.
- **Slå ikke på fastsiddende dele med en hammer for at løse dem.** Metallfragmenter eller materialespåner kan løsnes og forårsage personskade.
- **Mejsler, der er en smule slidte, kan hvæsses ved hjælp af slibning.**
- **Hold strømledningen borte fra den roterende del. Vikl ikke ledningen om kroppen.** En elektrisk ledning, der er bundet om en roterende del, kan forårsage personskade og manglende kontrol.



ADVARSEL: Vi anbefaler brug af en reststrømsanordning med en reststrømskapacitet på 30mA eller mindre.

Restrisici

På trods af overholdelsen af de relevante sikkerhedsregler og brug af sikkerhedsudstyr kan visse restrisici ikke undgås. Disse omfatter:

- Hørenedsættelse.
- Risiko for personskade som følge af flyvende partikler.
- Risiko for forbrænding ved at røre ved tilbehør, der bliver varmt under betjening.
- Risiko for personskade som følge af forlænget brug.

Elektrisk sikkerhed

Elmotoren er kun designet til én spænding. Kontrollér altid, at strømforsyningen svarer til spændingen på mærkepladen.



Dit DEWALT-værktøj er dobbeltisoleret i overensstemmelse med EN60745, og derfor er en jordledning ikke påkrævet

Hvis strømledningen er beskadiget, skal den erstattes af en specialfremstillet ledning, der fås gennem DEWALT's serviceorganisation.

Brug af forlængerledning

Der bør ikke benyttes en forlængerledning, medmindre det er absolut nødvendigt. Brug en godkendt forlængerledning, der er egnet til strømforsyningen til din oplader (se **Tekniske data**). Den minimale lederstørrelse er 1,5 mm²; den maksimale længde er 30 m.

Ved brug af en kabeltromle skal kablet altid ruller helt ud.

Pakkens indhold

Pakken indeholder:

- 1 Kraftigt roterende hammerbor
- 1 Sidehåndtag
- 1 Dybdejusteringsstift
- 1 Nøgleløs patron (D25134, D25144)
- 1 Brugsvejledning
- *Kontrollér for eventuelle skader på værktøjet, dele og tilbehør, der kan være opstået under transport.*
- *Tag dig tid til at læse denne vejledning grundigt og forstå den før betjening.*

Mærkning på værktøjet

Følgende piktogrammer er vist på værktøjet:



Læs brugsvejledningen før brug.



Bær høreværn.



Brug øjeværn.

Datokodeposition (Fig. A)

Datokoden **12**, der også inkluderer produktionsåret, er trykt på huset.

Eksempel:

2017 XX XX
Produktionsår

Beskrivelse (Fig. A, E, H)



ADVARSEL: Modificér aldrig elektrisk værktøj eller nogen dele deraf. Det kan medføre materiale- eller personskade.

- 1 Variabel hastigheds-kontakt
- 2 Hoved- håndtag
- 3 Forlæns-/baglæns greb
- 4 Funktionsvælger
- 5 Funktionsvælgerknop
- 6 SDS Plus værktøjsholder
- 7 Dybdejusteringsstang
- 8 Sidehåndtag
- 9 Dybdestangsknap
- 10 Hylster
- 11 Støvdæksel
- 12 Datokode

- 13 Låsekrave (D25134, D25144)
- 14 Patron uden nøgle (D25134, D25144)
- 15 Arbejdslys til sidehåndtag (D25144, D25263)
- 16 Skruer til batterilem (D25144, D25263)
- 17 Tænd-/slukknop til lys (D25144, D25263)

Tilsluttet Brug

D25032 kraftig borehammer er designet til professionelle boreopgaver, slagboring og skruetrækkeropgaver. D25033, D25133, D25134, D25143, D25144 og D25263 kraftige borehamre er designet til professionelle boreopgaver, slagboring, skruetrækkeropgaver og let fræsning.

MÅ IKKE anvendes under våde forhold eller i nærheden af brændbare væsker eller gasser.

Hammerboret er professionelt værktøj.

LAD IKKE børn komme i kontakt med værktøjet. Overvågning er påkrævet, når uerfarne brugere anvender dette værktøj.

- Dette produkt er ikke beregnet til anvendelse af personer (inklusive børn) med nedsatte fysiske, sensoriske eller mentale handicaps; mangel på erfaringer, viden eller færdigheder, medmindre de er under overvågning af en person, der er ansvarlig for deres sikkerhed. Børn må aldrig efterlades alene med dette produkt.

Momentbegrænsningskobling

Alle roterende hammerbor er udstyret med en momentbegrænsende kobling, der reducerer den maksimale momentreaktion, der overføres til operatøren i tilfælde af et fastklemt bor. Denne funktion forhindrer også gearet og den elektriske motor i at standse på grund af overbelastning. Momentbegrænsningskoblingen er fabriksindstillet og kan ikke justeres.

SAMLING OG JUSTERING



ADVARSEL: For at reducere risikoen for personskade skal du slukke for værktøjet og afbryde det fra strømkilden, inden der foretages justeringer, eller der fjernes/monteres tilbehør eller ekstraudstyr. Sørg for, at udløserkontakten er i OFF-position. Utilsluttet start kan medføre kvæstelser.

Valg af funktionstilstand (Fig. B)

Værktøjet kan anvendes i følgende funktionstilstande:

	Roterende boring: til iskrugning og boring i stål, træ og plastik
	Hammerboring: til boring i beton og murværk. Borrotation: inaktiv position anvendes kun til at dreje en flad mejsel i den ønskede position.
	Kun hamring (D25033, D25133, D25134, D25143, D25144, D25263): til let flishugning, mejsling og nedrivningsarbejde. I denne funktion kan værktøjet også anvendes som løftestang til at løse et fastklemt bor

1. Vælg driftsfunktionen ved at trykke på funktionsvalgknop **5** og dreje funktionsvalgkontakten **4**, indtil den peger på symbolet for den ønskede funktion.
2. Udløs funktionsvalgknappen og kontrollér, at funktionsvalgkontakten er låst på plads.



ADVARSEL: Vælg ikke funktionstilstand, når værktøjet kører.

Indstilling af mejselpositionen (Fig. B)

Mejslen kan indekseres og fastlåses i forskellige positioner.

1. Tryk på funktionsvalgknappen **5** og drej funktionsvalgkontakten **4**, indtil den peger på "borrotation/borehammer" positionen.
2. Drej mejslen i den ønskede position.
3. Indstil funktionsvælgeren **4** til positionen "kun hamring".
4. Drej mejslen, indtil den låses i position.

Indsætning og udtagning af SDS

Plus-tilbehør (Fig. C)

Dette værktøj anvender SDS Plus-tilbehør (se indsats i Fig. C for et udsnit af SDS Plus borskraft). Vi anbefaler, at du kun anvender professionelt værktøj.

1. Rengør og smør borskraftet.
2. Indsæt borskift i SDS Plus værktøjsholder **6**.
3. Skub boret ned og drej det en smule, indtil det passer i åbningerne.
4. Træk i boret for at kontrollere, at det er ordentligt låst. Hammerfunktionen kræver, at boret kan bevæges aksialt adskillde centimetre, når det er låst fast i værktøjsholderen.
5. Du afmonterer boret ved at trække værktøjsholderens låsebøsning **10** tilbage og trække boret ud.



ADVARSEL: Anvend altid handsker, når du skifter tilbehør. Det blottagte metaldele på værktøjet og tilbehøret kan blive ekstremt varme under betjening.

Påsatning af sidehåndtaget (Fig. D)

Sidehåndtaget **8** kan tilpasses, så det passer til både venstre- og højrehåandede brugere.



ADVARSEL: Anvend ikke værktøjet, hvis sidehåndtaget ikke er korrekt monteret.

1. Løs sidehåndtaget.
2. **For højrehåandede brugere:** skub sidehåndtagsklemmen over kraven bag værktøjsholderen, håndtag til venstre.
For venstrehåandede brugere: skub sidehåndtagsklemmen over kraven bag værktøjsholderen, håndtag til højre.
3. Drej sidehåndtaget til den ønskede position og fastspænd håndtaget.

Arbejdslygte på sidehåndtag (Fig. E)

D25144, D25263

Sidehåndtaget på D25144 og D25263 har et arbejdslys **15**. Lyset er batteristyret og betjenes med tænd-/slukknop **17**. Sådan udskiftes arbejdslygtens batterier (CR2032 x 2):

1. Tag skruen ud af batterilugen **16**, som vist på Fig. E.
2. Udskift batteriet, så den positive side vender udad.
3. Luk batterirummet, og fastgør skruen.

Indstilling af boreddybde (Fig. F)

1. Indsæt det ønskede bor som beskrevet ovenfor.
2. Tryk på dybdestangsknap **9** og hold den nede.
3. Før dybdejusteringsstiften **7** gennem hullet i dybdestopklemmen.
4. Juster boreddybden som vist.
5. Slip dybdestopklemmen.

Reverseringsgreb (Fig. G)

Forlæns-/baglængsgrebet **3** anvendes til at vende hammerrotationen for udtagning af fastgørelser eller fastklemte bor i kun borfunktionen.

⚠ FORSIGTIG: Vær forberedt på et stærkt reaktivt moment, når der reverseres for at fjerne fastklemte bor.

Du vender hammeren ved at slå strømmen fra og rette forlæns-/baglængsgrebet **3** ind efter den gule pil, der peger bagud.

Du anbringer grebet til fremadrettet drift ved at slå hammeren fra og rette forlæns-/baglængsgrebet **3** ind efter den gule pil, der peger fremad.

Påsætning af patronadapter og patron

Valgfrit tilbehør

D25032, D25033, D25133, D25143, D25263

1. Skru patronen på den gevindskårne ende af patronadapteren.
2. Indsæt den forbundne patron og adapter i værktøjet som var det et standard SDS Plus-bor.
3. For at fjerne patronen skal du gøre, som drejede det sig om udtagning af et standard SDS Plus-bor.

⚠ ADVARSEL: Anvend aldrig standardpatroner i hammerboringstilstanden.

Udskiftning af SDS Plus værktøjsholder med patron uden nøgle (Fig. H)

D25134, D25144

1. Drej låsekraven **13** ind i ulåst position og træk SDS Plus værktøjsholderen **6** ud.
2. Skub patronen uden nøgle **14** på spindlen og drej låsekraven **13** til låst position.

Du udskifter patronen uden nøgle med SDS Plus værktøjsholderen ved først at udtage patronen på samme måde, som værktøjsholderen blev udtaget. Anbring derefter værktøjsholderen på samme måde, som patronen uden nøgle blev placeret og kontrollér, at låsekraven drejes til låst position.

⚠ ADVARSEL: Anvend aldrig standardpatroner i hammerboringstilstanden.

Udskiftning af støvdæksel (Fig. A)

Støvdækslet **11** forhindrer, at der trænger støv ind i mekanismen. Udskift et slidt støvdæksel med det samme.

1. Træk værktøjsholderens låsemuffe **10** tilbage og træk støvdækslet **11** af.
2. Påsæt det nye støvdæksel.
3. Slip værktøjsholderens låsemuffe.

BETJENING

Brugsvejledning

⚠ ADVARSEL: Overhold altid sikkerhedsvejledningen og de gældende regler.

⚠ ADVARSEL: For at reducere risikoen for personskade skal du slukke for værktøjet og afbryde det fra strømkilden, inden der foretages justeringer, eller der fjernes/monteres tilbehør eller ekstraudstyr. Sørg for, at udløserkontakten er i OFF-position. Utilsigtet start kan medføre kvæstelser.

⚠ ADVARSEL:

- Overhold altid sikkerhedsvejledningen og de gældende regler.
- Vær opmærksom på placeringen af rør og ledninger.
- Benyt kun et let tryk på værktøjet (ca. 5 kg). For meget styrke øger ikke borehastigheden, men reducerer værktøjets ydelse og kan forkorte værktøjets levetid.
- Kør ikke boret for langt ind for at undgå skade på støvdækslet.
- Hold altid godt fast på værktøjet med begge hænder og og med en god holdning (Fig. I). Betjen altid værktøjet med sidehåndtaget korrekt monteret.

Korrekt håndposition (Fig. I)

⚠ ADVARSEL: For at reducere risikoen for personskade skal du **ALTID** anvende den rette håndposition som vist.

⚠ ADVARSEL: For at reducere risikoen for alvorlig personskade skal du **ALTID** holde godt fast i tilfælde af en pludselig reaktion.

Korrekt håndposition kræver én hånd på sidehåndtaget **8** og den anden hånd på hovedhåndtaget **2**.

Tænde og slukke (Fig. A)

1. Tryk på den variable hastighedskontakt **1** for at starte værktøjet. Det tryk, der lægges på den variable hastighedskontakt, afgør værktøjets hastighed.
2. For fortsat drift, tryk på og hold den variable hastighedskontakt nede.
3. Slip kontakten for at stoppe værktøjet.

Hammerboring (Fig. A)

Boring med et solidt bor

1. Hold funktionsvalgknappen **5** nede, indstil derefter funktionsvalgknappen **4** til borehammerpositionen.

- Isæt det ønskede bor.
- BEMÆRK:** For det bedste resultat bør du anvende højkvalitetsbor med hårdmetalplade.
- Justér sidehåndtaget **8** som ønsket.
- Indstil boreddybden, hvis det er nødvendigt.
- Marker stedet, hvor hullet skal bores.
- Placér boret på stedet og tænd for værktøjet.
- Sluk altid for værktøjet, når du er færdig med arbejdet, og før du tager stikket ud.

Boring med et kernebor

- Hold funktionsvalgknappen **5** nede, indstil derefter funktionsvalgknappen **4** til borehammerpositionen.
- Justér sidehåndtaget **8** som ønsket.
- Isæt det ønskede kernebor.
- På sæt midterboret i kerneboret.
- Placér centreringsboret på stedet og tryk på tænd-/slukkontakten **1**. Bor, indtil kernen trænger ca. 1 cm ind i betonen.
- Stop boring og fjern midterboret. Anbring kerneboret i hullet og fortsæt med at bore.
- Når der bores i en struktur, der er tykkere end kerneborets dybde, skal du regelmæssigt fjerne den runde cylinder af beton eller kerne inde i boret. For at undgå et uønsket brud på betonen omkring hullet skal du først bore et hul helt gennem strukturen på en diameter af midterboret. Derefter skal du bore det udkernede hul halvvejs fra hver side.
- Sluk altid for værktøjet, når du er færdig med arbejdet, og før du tager stikket ud.

Roterende boring (Fig. A)

- Hold funktionsvalgknappen **5** nede, indstil derefter funktionsvalgknappen **4** til positionen "roterende boring".
- Afhængigt af dit værktøj skal du følge én af følgende instruktioner:
 - D25032, D25033, D25133, D25143, D25263:** På sæt patronadapteren/patronsamlingen.
 - D25134, D25144:** Udskift SDS Plus værktøjsholder med patron uden nøgle.
- Fortsæt som beskrevet for hammerboring.

⚠ ADVARSEL: Anvend aldrig standardpatroner i hammerboringsstanden.

Skruboring (Fig. A)

- Hold funktionsvalgknappen **5** nede, indstil derefter funktionsvalgknappen **4** positionen roterende boring.
- Vælg rotationsretning.
- Afhængigt af dit værktøj skal du følge én af følgende instruktioner:
 - D25032, D25033, D25133, D25143, D25263:** Udskift SDS Plus værktøjsholder med patron uden nøgle
 - D25134, D25144:** Replace the SDS Plus tool holder with the keyless chuck

- Isæt det ønskede skruetrækkerbor. Når der skrues kærvskrues, skal der altid anvendes bor med en glidefølør.
- Tryk forsigtigt på den variable hastighedskontakt **1** for at undgå at beskadige skrukehovedet. Ved baglæns (LH) rotation reduceres værktøjets hastighed automatisk for let udtagning af skruen.
- Når skruen flugter med arbejdsemnet, slip den variable hastighedskontakt for at forhindre, at skrukehovedet trænger ind i arbejdsemnet.

Flishugning og mejsling (Fig. A)

D25033, D25133, D25134, D25143, D25144, D25263:

- Hold funktionsvalgknappen **5** nede, indstil derefter funktionsvalgknappen **4** til positionen "kun hammerfunktion".
- Sæt det passende mejselværktøj i og drej det med hånden for at låse det fast i position.
- Justér sidehåndtaget **8** som ønsket.
- Tænd for værktøjet og begynd med at arbejde.
- Sluk altid for værktøjet, når du er færdig med arbejdet, og før du tager stikket ud.



ADVARSEL:

- Anvend ikke dette værktøj til at blande eller pumpe letantændelige eller eksplosive væsker (benzin, alkohol osv.).
- Bland eller rør ikke brandbare væsker, der er mærket således.

VEDLIGEHOLDELSE

Dit DeWALT-elværktøj er beregnet til langvarig brug med minimal vedligeholdelse. Værktøjets fortsatte tilfredsstillende drift afhænger af korrekt vedligeholdelse og rengøring af værktøjet.



ADVARSEL: For at reducere risikoen for personskade skal du slukke for værktøjet og afbryde det fra strømkilden, inden der foretages justeringer, eller der fjernes/monteres tilbehør eller ekstraudstyr. Sørg for, at udløserkontakten er i OFF-position. Utsigtet start kan medføre kvæstelser.

- Denne maskine kan ikke serviceres af brugeren. Tag værktøjet til en autoriseret DeWALT-reparatør efter ca. 40 timers brug. Hvis der opstår problemer før da, skal du kontakte en autoriseret DeWALT-reparatør.
- Der slukkes automatisk for værktøjet, når kulbørsterne er slidt.

Motorbørster

DeWALT anvender et avanceret børstesystem, der automatisk standser boret, når børsterne er opbrugt. Dette forhindrer alvorlig skade på motoren. Nye børstesamlinger er tilgængelige hos autoriserede DeWALT-servicecentre. Anvend altid identiske reservedele.



Smøring

Dette elektriske værktøj skal ikke smøres yderligere.

Tilbehør og vedhæftelser skal smøres regelmæssigt omkring SDS Plus udstyret.



Rengøring



ADVARSEL: Blæs støv og snavs ud af hovedhuset med tør luft, lige så snart der samler sig snavs i og omkring luftaftrækket. Bær godkendte beskyttelsesbriller og godkendt støvmasker ved udførelse af denne procedure.



ADVARSEL: Brug aldrig opløsningsmidler eller andre kraftige kemikalier til at rengøre værktøjets ikke-metalliske dele. Disse kemikalier kan svække de materialer, der anvendes i disse dele. Brug en klud, der kun er fugtet med vand og mild sæbe. Lad aldrig væske trænge ind i værktøjet, og nedsænk aldrig nogen del af værktøjet i væske.

Valgfrit tilbehør



ADVARSEL: Da andet tilbehør end det, som stilles til rådighed af DEWALT, ikke er afprøvet med dette produkt, kan det være farligt at bruge sådant tilbehør med dette værktøj. For at mindske risikoen for personskade, må dette produkt kun anvendes med tilbehør, som anbefales af DEWALT.

Forskellige typer SDS Plus-bor og -mejsler er tilgængelige som ekstraudstyr.

Kontakt forhandleren for yderligere oplysninger om korrekt tilbehør.

Miljøbeskyttelse



Separate Sammlung. Produkte und Batterien, die mit diesem Symbol gekennzeichnet sind, dürfen nicht im normalen Hausmüll entsorgt werden.

Produkte und Batterien enthalten Materialien, die zurückgewonnen oder recycelt werden können, um den Bedarf an Rohstoffen zu reduzieren. Bitte recyceln Sie elektrische Produkte und Batterien gemäß den lokalen Bestimmungen. Weitere Informationen erhalten Sie unter www.2helpU.com.

HOCHLEISTUNGS-KOMBIHAMMER

D25032, D25033, D25133, D25134, D25143, D25144, D25263

Herzlichen Glückwunsch!

Sie haben sich für ein Gerät von DEWALT entschieden. Langjährige Erfahrung, sorgfältige Produktentwicklung und Innovation machen DEWALT zu einem zuverlässigen Partner für professionelle Anwender von Elektrowerkzeugen.

Technische Daten

		D25032	D25033	D25133	D25134	D25143	D25144	D25263
Spannung	V	230	230	230	230	230	230	230
Type		1/10	1/10	1/10	1/10	1	1/10	1
Frequenz	Hz	50	50	50	50	50	50	50
Leistungsaufnahme	W	710	710	800	800	900	900	900
Leerlaufdrehzahl	min ⁻¹	0–1550	0–1550	0–1500	0–1500	0–1450	0–1450	0–1450
Null-Last-Schläge pro min	bpm	0–5680	0–5680	0–5500	0–5540	0–5350	0–5350	0–5350
Einzelaufrallenergie (EPTA 05/2009)	J	2,0	2,0	2,6	2,8	3,0	3,0	3,0
Max. Bohrleistung in Stahl/Holz/Beton	mm	13/30/22	13/30/22	13/30/26	13/30/26	13/30/28	13/30/28	13/30/28
Meißelpositionen		—	44	44	48	48	48	48
Max. Bohrleistung in Mauerwerk	mm	50	50	50	65	65	65	65
Werkzeugaufnahme		SDS Plus	SDS Plus	SDS Plus	SDS Plus	SDS Plus	SDS Plus	SDS Plus
Spannhalsdurchmesser	mm	43	43	43	54	54	54	54
Gewicht	kg	2,5	2,5	2,6	3,0	3,1	3,1	3,1
Lärmwerte und Vibrationswerte (Triax-Vektorsumme) gemäß EN60745-2-6:								
L _{PA} (Emissions-Schalldruckpegel)	dB(A)	87	87	89	90	91	91	91
L _{WA} (Schallleistungspegel)	dB(A)	98	98	100	101	102	102	102
K _{WA} (Unsicherheit für den angegebenen Schallpegel)	dB(A)	3	3	3	3	3	3	3
Bohren in Metall								
Schwingungsemissionswert a _{h,D} =	m/s ²	<2,5	<2,5	<2,5	<2,5	<2,5	<2,5	<2,5
Messgenauigkeit K =	m/s ²	1,5	1,5	1,5	1,5	1,5	1,5	1,5
Bohren in Beton								
Schwingungsemissionswert a _{h,HD} =	m/s ²	13,6	13,6	15,4	15,7	14,9	14,9	9,8
Messgenauigkeit K =	m/s ²	1,5	1,5	1,5	1,5	1,5	1,5	1,5
Meißeln								
Schwingungsemissionswert a _{h,Cheq} =	m/s ²	—	12,5	14,9	14,3	13,8	13,8	8,1
Messgenauigkeit K =	m/s ²	—	1,5	1,5	1,5	1,5	1,5	1,5
Schrauben ohne Schlag								
Schwingungsemissionswert a _h =	m/s ²	<2,5	<2,5	<2,5	<2,5	<2,5	<2,5	<2,5
Messgenauigkeit K =	m/s ²	1,5	1,5	1,5	1,5	1,5	1,5	1,5

Der in diesem Informationsblatt angegebene Vibrationsemissionswert wurde gemäß einem standardisierten Test laut EN60745 gemessen und kann für einen Vergleich zwischen zwei Geräten verwendet werden. Er kann zu einer vorläufigen Einschätzung der Exposition verwendet werden.

! WARNUNG: Der angegebene Vibrationsemissionswert bezieht sich auf die Hauptanwendung des Gerätes. Wenn das Gerät jedoch für andere Anwendungen, mit anderem Zubehör oder schlecht gewartet eingesetzt wird, kann die Vibrationsemission verschieden sein. Dies kann den Expositionsgrad über die Gesamtbetriebszeit erheblich erhöhen.

Eine Schätzung der Vibrationsstärke sollte auch berücksichtigen, wie oft das Gerät ausgeschaltet wird oder über welche Zeit es zwar läuft, aber nicht wirklich in Betrieb ist. Dies kann die Exposition über die Gesamtbetriebszeit erheblich mindern.

Es sind zusätzliche Sicherheitsmaßnahmen zum Schutze der Betriebsperson vor den Auswirkungen der Vibration in Betracht zu ziehen, z. B.: Wartung des Gerätes und des Zubehörs, Warmhalten der Hände, Organisation des Arbeitsablaufes.

EG-Konformitätserklärung

Maschinenrichtlinie



Hochleistungs-kombihammer D25032, D25033, D25133, D25134, D25143, D25144, D25263

DEWALT erklärt hiermit, dass diese unter **Technische Daten** beschriebenen Produkte die folgenden Vorschriften erfüllen: 2006/42/EG, EN60745-1:2009+A11:2010, EN60745-2-6:2010.

Diese Produkte erfüllen auch die Anforderungen von Richtlinie 2014/30/EU und 2011/65/EU. Für weitere Informationen wenden Sie sich bitte an DEWALT unter der folgenden Adresse oder schauen Sie auf der Rückseite dieser Betriebsanleitung nach.

Der Unterzeichnete ist verantwortlich für die Zusammenstellung des technischen Dossiers und gibt diese Erklärung im Namen von DEWALT ab.

Markus Rempel
Technischer Direktor
DEWALT, Richard-Klinger-Straße 11
D-65510 Idstein, Deutschland
27.03.2017



! WARNUNG: Zur Reduzierung der Verletzungsgefahr bitte die Bedienungsanleitung lesen.

Definitionen: Sicherheitsrichtlinien

Im Folgenden wird die Relevanz der einzelnen Warnhinweise erklärt. Bitte lesen Sie das Handbuch und achten Sie auf diese Symbole.



GEFAHR: Weist auf eine unmittelbar drohende gefährliche Situation hin, die, sofern nicht vermieden, zu tödlichen **oder schweren Verletzungen führt**.



! WARNUNG: Weist auf eine möglicherweise gefährliche Situation hin, die, sofern nicht vermieden, zu tödlichen oder **schweren Verletzungen führen kann**.



! VORSICHT: Weist auf eine möglicherweise gefährliche Situation hin, die, sofern nicht vermieden, **u. U. zu leichten oder mittelschweren Verletzungen führen kann**.

HINWEIS: Weist auf ein Verhalten hin, das **nichts mit Verletzungen zu tun hat**, aber, wenn es nicht vermieden wird, zu **Sachschäden führen kann**.



Weist auf ein Stromschlagrisiko hin.



Weist auf eine Brandgefahr hin.

Allgemeine Sicherheitswarnhinweise für Elektrowerkzeuge



! WARNUNG: Beachten Sie alle Sicherheitshinweise, Anweisungen, Darstellungen und Daten, die Sie mit dem Gerät erhalten. Wenn Sie die folgenden Anweisungen nicht beachten, kann es zu elektrischem Schlag, Feuer und/oder schweren Verletzungen kommen.

BEWAHREN SIE ALLE WARNHINWEISE UND ANWEISUNGEN ZUM SPÄTEREN NACHSCHLAGEN AUF

Der Begriff „Elektrowerkzeug“ in den Warnhinweisen bezieht sich auf Ihr netzbetriebenes Elektrowerkzeug (mit Kabel) oder auf Ihr akkubetriebenes (kabelloses) Elektrowerkzeug.

1) Sicherheit im Arbeitsbereich

- Halten Sie den Arbeitsbereich sauber und gut ausgeleuchtet.** Unaufgeräumte oder dunkle Bereiche begünstigen Unfälle.
- Betreiben Sie das Elektrowerkzeug nicht in explosionsgefährdeten Umgebungen, in denen sich z. B. brennbare Flüssigkeiten, Gase oder Staub befinden.** Elektrowerkzeuge erzeugen Funken, die den Staub oder die Dämpfe entzünden können.
- Halten Sie Kinder und Zuschauer fern, während Sie ein Elektrogerät betreiben.** Ablenkung kann dazu führen, dass Sie die Kontrolle über das Gerät verlieren.

2) Elektrische Sicherheit

- Der Stecker des Elektrogerätes muss in die Steckdose passen. Ändern Sie niemals den Stecker in irgendeiner Form. Verwenden Sie keinerlei Adapterstecker an geerdeten Elektrogeräten.** Unveränderte Stecker und passende Steckdosen mindern die Gefahr eines elektrischen Schlages.

- b) **Vermeiden Sie Körperkontakt mit geerdeten Flächen, wie Rohre, Radiatoren, Herde und Kühlgeräte.** Es besteht eine erhöhte Gefahr für einen elektrischen Schlag, wenn Ihr Körper geerdet ist.
- c) **Setzen Sie Elektrogeräte keinem Regen oder feuchter Umgebung aus.** Wenn Wasser in das Elektrogerät eindringt, erhöht sich die Gefahr eines elektrischen Schlages.
- d) **Überlasten Sie das Kabel nicht. Verwenden Sie niemals das Kabel, um das Elektrogerät zu tragen oder durch Ziehen vom Netz zu trennen. Halten Sie das Kabel fern von Hitze, Öl, scharfen Kanten oder beweglichen Teilen.** Beschädigte oder verhedderte Kabel erhöhen die Gefahr eines elektrischen Schlages.
- e) **Wenn Sie ein Elektrogerät im Freien betreiben, verwenden Sie ein für den Außeneinsatz geeignetes Verlängerungskabel.** Die Verwendung von für den Außeneinsatz geeigneten Kabeln mindert die Gefahr eines elektrischen Schlages.
- f) **Wenn der Betrieb eines Elektrogerätes in feuchter Umgebung unumgänglich ist, verwenden Sie eine durch einen Fehlerstromschutzschalter (FI-Schalter oder Rcd) geschützte Stromversorgung.** Der Einsatz eines Fehlerstromschutzschalters mindert die Gefahr eines elektrischen Schlages.

3) Sicherheit von Personen

- a) **Seien Sie aufmerksam, achten Sie darauf, was Sie tun, und gehen Sie mit Vernunft an die Arbeit mit einem Elektrowerkzeug. Benutzen Sie kein Elektrowerkzeug, wenn Sie müde sind oder unter dem Einfluss von Drogen, Alkohol oder Medikamenten stehen.** Ein Moment der Unachtsamkeit beim Betrieb eines Elektrogerätes kann zu schweren Verletzungen führen.
- b) **Tragen Sie persönliche Schutzausrüstung und immer eine Schutzbrille.** Das Tragen persönlicher Schutzausrüstung, wie Staubmaske, rutschfeste Sicherheitsschuhe, Schutzhelm oder Gehörschutz, je nach Art und Einsatz des Elektrowerkzeuges, verringert das Risiko von Verletzungen.
- c) **Vermeiden Sie unbeabsichtigtes Starten. Vergewissern Sie sich, dass der Schalter in der AUS-Position ist, bevor Sie das Gerät an die Stromversorgung und/oder an den Akku anschließen oder wenn Sie das Gerät aufnehmen oder tragen.** Wenn Sie beim Tragen des Elektrowerkzeuges den Finger am Schalter haben oder das Gerät eingeschaltet an die Stromversorgung anschließen, kann dies zu Unfällen führen.
- d) **Entfernen Sie alle Einstellschlüssel oder Werkzeuge, bevor Sie das Elektrogerät einschalten.** Werkzeuge oder Schlüssel, die an rotierenden Teilen des Elektrogerätes angebracht sind, können zu Verletzungen führen.
- e) **Vermeiden Sie eine abnormale Körperhaltung. Sorgen Sie für einen sicheren Stand und halten Sie jederzeit das Gleichgewicht.** Dadurch können

Sie das Elektrowerkzeug in unerwarteten Situationen besser kontrollieren.

- f) **Tragen Sie geeignete Kleidung. Tragen Sie keine weite Kleidung und keinen Schmuck. Halten Sie Ihre Haare, Kleidung und Handschuhe von beweglichen Teilen fern.** Lose sitzende Kleidung, Schmuck oder lange Haare können sich in den beweglichen Teilen verfangen.
- g) **Wenn Geräte für den Anschluss an eine Staubabsaugung und Staubsammlung vorgesehen sind, vergewissern Sie sich, dass diese richtig angeschlossen sind und verwendet werden.** Der Einsatz von Staubsaugern kann staubbedingte Gefahren mindern.

4) Verwendung und Pflege des Elektrogerätes

- a) **Überlasten Sie das Elektrogerät nicht. Verwenden Sie das für Ihre Arbeit passende Elektrogerät.** Das richtige Gerät wird die Aufgabe besser und sicherer erledigen, wenn es bestimmungsgemäß verwendet wird.
- b) **Benutzen Sie kein Elektrowerkzeug, dessen Schalter defekt ist.** Ein Elektrowerkzeug, das sich nicht mehr ein- oder ausschalten lässt, ist gefährlich und muss repariert werden.
- c) **Trennen Sie den Stecker vom Netz und/oder die Akkus vom Elektrogerät, bevor Sie Einstellungen am Gerät vornehmen, Zubehör wechseln oder es aufbewahren.** Diese Vorbeugemaßnahmen mindern die Gefahr, dass das Elektrogerät unbeabsichtigt startet.
- d) **Bewahren Sie nicht verwendete Elektrogeräte für Kinder unerreikbaar auf und lassen Sie nicht zu, dass Personen ohne Erfahrung mit dem Elektrogerät oder mit diesen Anweisungen das Elektrogerät bedienen.** Elektrogeräte sind in den Händen nicht geschulter Personen gefährlich.
- e) **Warten Sie die Elektrogeräte. Prüfen Sie, ob bewegliche Teile verzogen oder ausgeschlagen, ob Teile gebrochen oder in einem Zustand sind, der den Betrieb des Elektrogerätes beeinträchtigen kann. Bei Beschädigungen lassen Sie das Elektrogerät reparieren, bevor Sie es verwenden.** Viele Unfälle entstehen wegen mangelnder Wartung der Elektrogeräte.
- f) **Halten Sie Schneidwerkzeuge scharf und sauber.** Richtig gewartete Schneidwerkzeuge mit scharfen Klingen blockieren seltener und sind leichter unter Kontrolle zu halten.
- g) **Verwenden Sie Elektrogeräte, Zubehör und Einsätze (Bits) usw. gemäß diesen Anweisungen und unter Berücksichtigung der Arbeitsbedingungen und der Aufgabe.** Wenn Sie das Elektrogerät für Aufgaben verwenden, die nicht bestimmungsgemäß sind, kann dies zu gefährlichen Situationen führen.

5) Service

- a) **Lassen Sie Ihr Elektrowerkzeug nur von qualifiziertem Fachpersonal und nur mit Original-**

Ersatzteilen reparieren. Damit wird sichergestellt, dass die Sicherheit des Gerätes erhalten bleibt.

Zusätzliche besondere

Sicherheitsvorschriften für Bohrhämmer

- **Tragen Sie einen Gehörschutz.** Einfluss von Lärm kann zum Gehörverlust führen.
- **Benutzen Sie die mit dem Werkzeug gelieferten zusätzlichen Griffe.** Kontrollverlust kann zu Verletzungen führen.
- **Halten Sie Elektrowerkzeuge an isolierten Griffflächen, wenn Sie Arbeiten durchführen, bei denen das Schneidwerkzeug verborgene Stromleitungen oder das eigene Kabel berühren könnte.** Der Kontakt mit einer Strom führenden Leitung setzt die exponierten Metallteile des Werkzeugs unter Strom, was zu einem Stromschlag beim Anwender führt.
- **Verwenden Sie Zwingen oder andere praktikable Methoden, um das Werkstück auf einer stabilen Basis zu fixieren und abzustützen.** Wenn Sie das Werkstück mit der Hand oder gegen den Körper halten, ist es nicht stabil. Sie können die Kontrolle über das Werkstück verlieren.
- **Tragen Sie eine Schutzbrille oder sonstigen Augenschutz.** Schlagbohrarbeiten verursachen, dass Splitter herumfliegen. Herumfliegende Teilchen können dauerhafte Augenverletzungen verursachen. Tragen Sie eine Staubmaske oder Atemschutzmaske bei Arbeiten, die Staub verursachen. Gehörschutz kann bei den meisten Anwendungen erforderlich sein.
- **Halten Sie das Werkzeug immer fest im Griff. Versuchen Sie nicht, dieses Werkzeug zu betreiben, ohne es mit beiden Händen zu halten.** Es wird empfohlen, immer den seitlichen Griff zu verwenden. Einhandbetrieb dieses Werkzeugs führt zum Kontrollverlust. Das Durchtrennen von Hartmaterial wie z. B. Armierungsstahl oder das Treffen darauf kann ebenfalls gefährlich sein. Drehen Sie vor dem Betrieb den seitlichen Griff richtig fest.
- **Betreiben Sie dieses Werkzeug nicht über lange Zeiträume.** Die vom Hammerbetrieb verursachten Schwingungen können zu Schäden an Ihren Händen und Armen führen. Verwenden Sie Handschuhe zur zusätzlichen Dämpfung und begrenzen Sie die Exposition, indem Sie häufige Pausen einlegen.
- **Bereiten Sie Einsätze (Bits) nicht selbst wieder auf.** Die Wiederaufbereitung von Meißeln sollte durch eine zugelassene Fachkraft erfolgen. Nicht fachgerecht wiederaufbereitete Meißel können Verletzungen verursachen.
- **Tragen Sie Handschuhe beim Betrieb des Werkzeugs oder beim Wechseln der Einsätze.** Zugängliche Metallteile am Werkzeug und die Einsätze können beim Betrieb extrem heiß werden. Kleine Stückchen von abgebrochenem Material können bloße Hände verletzen.
- **Legen Sie das Werkzeug niemals ab, solange der Einsatz nicht vollständig zum Stillstand gekommen ist.** Sich bewegende Einsätze können Verletzungen verursachen.

- **Schlagen Sie nicht mit dem Hammer auf verklemmte Einsätze, um sie zu lösen.** Es können sich Fragmente von Metall- oder Materialsplintern lösen und Verletzungen verursachen.
- **Leicht abgenutzte Meißel können durch Schleifen wieder geschärft werden.**
- **Halten Sie das Stromkabel vom rotierenden Einsatz fern. Wickeln Sie das Kabel um keinen Teil Ihres Körpers.** Ein um einen sich drehenden Einsatz gewickeltes Stromkabel kann Verletzungen und Kontrollverlust verursachen.



WARNING: Wir empfehlen die Verwendung einer Fehlerstromschutzeinrichtung mit einem Nennfehlerstrom von maximal 30mA.

Restrisiken

Trotz Beachtung der geltenden Sicherheitsvorschriften und des Einsatzes von Schutzvorrichtungen können bestimmte Risiken nicht vermieden werden. Diese sind:

- Beeinträchtigung des Gehörs.
- Verletzungsgefahr durch umherfliegende Teilchen.
- Verbrennungsgefahr durch während des Betriebes heiß werdende Zubehörteile.
- Verletzungsgefahr durch andauernden Gebrauch.

Elektrische Sicherheit

Der Elektromotor wurde für eine einzige Spannung konstruiert. Überprüfen Sie immer, dass die Stromversorgung der Spannung auf dem Typenschild entspricht.



Ihr DeWALT-Gerät ist gemäß EN60745 doppelt isoliert. Es muss deshalb nicht geerdet werden.

Wenn das Stromversorgungskabel beschädigt ist, muss es durch ein speziell ausgestattetes Kabel ersetzt werden, dass bei der DeWALT Kundendienstorganisation erhältlich ist.

(CH) Bei Ersatz des Netzkabels achten Sie auf Verwendung des Schweizer Netzsteckers.

Typ 11 für Klasse II (Doppelisolierung) – Geräte

Typ 12 für Klasse I (Schutzleiter) – Geräte

(CH) Ortsveränderliche Geräte, die im Freien verwendet werden, müssen über einen Fehlerstromschutzschalter angeschlossen werden.

Verwendung eines Verlängerungskabels

Verwenden Sie ein zugelassenes 3-adriges Verlängerungskabel, das für die Leistungsaufnahme dieses Elektrowerkzeugs geeignet ist (siehe **Technische Daten**). Der Mindestquerschnitt der Leitungen beträgt 1,5 mm² und die Höchstlänge beträgt 30 m.

Wenn Sie eine Kabeltrommel verwenden, wickeln Sie das Kabel vollständig ab.

Packungsinhalt

Die Packung enthält:

- 1 Hochleistungs-Bohrhammer
- 1 Seitlicher Griff
- 1 Bohrtiefenanschlag
- 1 Schnellspannfutter (D25134, D25144)
- 1 Betriebsanleitung
- Prüfen Sie das Gerät, die Teile oder Zubehörteile auf Beschädigungen, die beim Transport entstanden sein könnten.
- Nehmen Sie sich Zeit, die Betriebsanleitung vor Inbetriebnahme sorgfältig zu lesen.

Bildzeichen am Werkzeug

Die folgenden Bildzeichen sind am Gerät sichtbar angebracht:



Vor der Verwendung die Betriebsanleitung lesen.



Tragen Sie Gehörschutz.



Tragen Sie Augenschutz.

Lage des Datumscodes (Abb. [Fig.] A)

Der Datumscodes **12**, der auch das Herstelljahr enthält, ist in das Gehäuse geprägt.

Beispiel:

2017 XX XX
Herstelljahr

Beschreibung (Abb. A, E, H)



WARNUNG: Nehmen Sie niemals Änderungen am Elektrowerkzeug oder seinen Teilen vor. Dies könnte zu Schäden oder Verletzungen führen.

- 1 Verstellbarer Drehzahl schalter
- 2 Haupt handgriff
- 3 Vorwärts-/Rückwärtshebel
- 4 Moduswahlschalter
- 5 Modusauswahl taste
- 6 SDS Plus Werkzeughalter
- 7 Tiefeneinstellungsstange
- 8 Seitenhandgriff
- 9 Bohrstangentaste
- 10 Manschette
- 11 Staubabdeckung
- 12 Datumscodes
- 13 Einfassung (D25134, D25144)
- 14 Schlüsselloses Spannfutter (D25134, D25144)
- 15 Seitenhandgriff Arbeitslicht (D25144, D25263)
- 16 Schraube für die Verschlussklappe des Batteriefachs (D25144, D25263)
- 17 Ein-/Aus-Lichtschalter (D25144, D25263)

Bestimmungsgemäße Verwendung

Der D25032 Hochleistungsbohrhammer wurde zum professionellen Bohren, Hammerbohren und für Schraubtechnik entwickelt. Der D25033, D25133, D25134, D25143, D25144 und D25263 Hochleistungsbohrhammer wurden zum professionellen Bohren, Hammerbohren, Schraubtechnik und Leichtzerspannung entwickelt.

NICHT VERWENDEN in nasser Umgebung oder in der Nähe von entflammaren Flüssigkeiten oder Gasen.

Diese Bohrhämmer sind Elektrowerkzeuge für den professionellen.

LASSEN SIE NICHT ZU, dass Kinder in Kontakt mit dem Gerät kommen. Wenn unerfahrene Personen dieses Gerät verwenden, sind diese zu beaufsichtigen.

- Dieses Gerät darf nicht von Personen (einschließlich Kindern) mit eingeschränkten physischen, sensorischen oder mentalen Fähigkeiten oder ohne ausreichende Erfahrung oder Kenntnisse verwendet werden, außer wenn diese Personen von einer Person, die für ihre Sicherheit verantwortlich ist, bei der Verwendung des Geräts beaufsichtigt werden. Lassen Sie nicht zu, dass Kinder mit diesem Produkt allein gelassen werden.

Sicherheitskupplung

Alle Bohrhämmer sind mit einer Sicherheitskupplung ausgestattet. Sie begrenzt das maximale, auf den Anwender übertragene Gegendrehmoment, falls die Bohrspitze beim Betrieb blockiert. Dieses Ausstattungsmerkmal verhindert auch die Überlastung von Getriebe und Elektromotor. Die Sicherheitskupplung ist werkseitig eingestellt und kann nicht justiert werden.

ZUSAMMENBAU UND EINSTELLUNGEN



WARNUNG: Um die Gefahr schwerer Verletzungen zu mindern, schalten Sie das Gerät aus und trennen Sie es vom Netz, bevor Sie Einstellungen vornehmen oder Anbaugeräte oder Zubehör anbringen oder entfernen. Überprüfen Sie, dass der Auslöseschalter in der AUS-Stellung ist. Ein unbeabsichtigtes Starten kann zu Verletzungen führen.

Wählen der Betriebsart (Abb. B)

Das Gerät kann in den folgenden Betriebsarten eingesetzt werden:



Rotationsbohren: Schrauben und Bohren in Stahl, Holz und Kunststoff



Schlagbohren: Bohrarbeiten in Beton und Mauerwerk.
Bitdrehung: Keine echte Betriebsart. Sie wird nur verwendet, um einen Flachmeißel in die gewünschte Stellung zu drehen.



Nur Hämmern: (D25033, D25133, D25134, D25143, D25144, D25263): leichte Span-, Meißel- und Abbrucharbeiten. In dieser Betriebsart kann das Gerät auch als Hebel zum Entfernen einer blockierten Bohrspitze verwendet werden.

1. Zur Auswahl des Betriebsmodus drücken Sie auf die Modusauswahltaste **5** und drehen Sie den Moduswahlschalter **4**, bis er auf das Symbol des erforderlichen Modus zeigt.
2. Lassen Sie die Modusauswahltaste los und prüfen Sie, dass der Modusauswahlschalter eingerastet ist.



WARNUNG: Verstellen Sie nicht die Betriebsart, während das Werkzeug läuft.

Indexieren der Meißelposition (Abb. B)

Der Meißel kann in verschiedenen Positionen indexiert und arretiert werden.

1. Drücken Sie die Modusauswahltaste **5** und drehen Sie den Modusauswahlschalter **4**, bis er auf die Stellung "Bit-Rotation/Hammerbohren" zeigt.
2. Drehen Sie den Meißel in die gewünschte Position.
3. Stellen Sie den Betriebsartenwahlschalter **4** auf die Position „nur Hämmern“.
4. Drehen Sie den Meißel, bis er einrastet.

Einsetzen und Entfernen von SDS Plus Zubehörteilen (Abb. C)

Dieses Werkzeug ist für SDS Plus Zubehörteile konstruiert (siehe den Querschnitt eines SDS Plus Bitschaftes im Nebenbild in Abb. C). Wir empfehlen, nur Zubehörteile für den professionellen Einsatz zu verwenden.

1. Reinigen und fetten Sie den Bitschaft.
2. Setzen Sie den Bit-Schaft in den SDS Plus Werkzeughalter **6** ein.
3. Drücken Sie den Bit ein und drehen Sie ihn leicht, bis er in die Schlitzte passt.
4. Ziehen Sie am Bit, um zu prüfen, ob er richtig fest sitzt. Die Schlagfunktion erfordert es, dass der Bit sich in der Achse mehrere Zentimeter bewegen kann, wenn er in der Werkzeugaufnahme fest sitzt.
5. Zum Entfernen eines Bits ziehen Sie die Werkzeughaltermanschette **10** zurück und ziehen das Bit heraus.



WARNUNG: Tragen Sie beim Auswechseln von Zubehörteilen immer Handschuhe. Die exponierten Metallteile am Werkzeug und an den Zubehörteilen können beim Betrieb extrem heiß werden.

Fitting the Side Handle (Abb. D)

Der Seitenhandgriff **8** kann sowohl für Rechts- als auch für Linkshänder angepasst werden.



WARNUNG: Verwenden Sie das Werkzeug nicht ohne korrekt angebrachtem seitlichen Griff.

1. Lösen Sie den seitlichen Griff.
2. **Für Rechtshänder:** Schieben Sie die Griffklemme über die Manschette hinter der Werkzeugaufnahme, Griff links.
Für Linkshänder: Schieben Sie die Griffklemme über die Manschette hinter der Werkzeugaufnahme, Griff rechts.
3. Drehen Sie den seitlichen Griff in die gewünschte Position und drehen Sie den Griff fest.

Arbeitsleuchte Zusatzhandgriff (Abb. E)

D25144, D25263

Der Seitengriff am D25144 und D25263 hat ein Arbeitslicht **15**. Das Licht ist batteriebetrieben und wird über die Ein-/Aus-Taste **17** bedient.

Austauschen der Batterien der Arbeitsleuchte (CR2032 x 2):

1. Schraube des Batteriefachs **16** wie in Abb. E gezeigt entfernen.
2. Batterie mit dem Pluspol nach außen ersetzen.
3. Batteriefach schließen und mit der Schraube sichern.

Einstellen der Bohrtiefe (Abb. F)

1. Setzen Sie den gewünschten Bohrbit wie oben beschrieben ein.
2. Drücken Sie die Bohrstangentaste **9** und halten Sie sie gedrückt.
3. Stecken Sie den Tiefenanschlagstab **7** durch das Loch in der Tiefenanschlagklemme.
4. Stellen Sie die Bohrtiefe wie dargestellt ein.
5. Lassen Sie die Tiefenanschlagklemme los.

Hebel für Links/Rechts-Drehung (Abb. G)

Der Vorwärts-/Rückwärts-Hebel **3** dient zum Umkehren der Drehrichtung des Bohrhammers, um Befestigungsmittel oder feststeckende Teile in der Nur-Bohren-Funktion herauszudrehen..



VORSICHT: Beim Umkehren der Drehrichtung zum Entfernen von steckengebliebenen Teilen kann ein starkes Reaktionsdrehmoment entstehen.

Um die Drehrichtung des Bohrhammers zu ändern, schalten Sie das Gerät aus und stellen Sie den Vorwärts-/Rückwärtshebel **3** so, dass der gelbe Pfeil in Rückwärtsrichtung zeigt.

Um den Hebel für den Vorwärtsbetrieb zu positionieren, schalten Sie den Hammer aus und stellen Sie den Vorwärts-/Rückwärtshebel **3** so, dass der gelbe Pfeil in Vorwärtsrichtung zeigt.

Anbringen des Spannfutteradapters und des Spannfutters

Optionales Zubehör

D25032, D25033, D25133, D25143, D25263

1. Schrauben Sie das Spannfutter auf das Gewindeende des Spannfutteradapters.
2. Setzen Sie das angeschraubte Spannfutter und den Adapter in das Werkzeug, als ob es ein Standard-SDS Plus Bit wäre.
3. Um das Spannfutter zu entfernen, gehen Sie beim Entfernen eines Standard-SDS Plus Bits vor.



WARNUNG: Verwenden Sie niemals Standard-Spannfutter in der Schlagbohr-Betriebsart.

Austausch des SDS Plus Werkzeughalters mit schlüssellosem Spannfutter (Abb. H)

D25134, D25144

1. Drehen Sie die Werkzeugaufnahme **13** in die Entriegelungsstellung und ziehen Sie den SDS Plus Werkzeughalter **6** ab.
2. Drücken Sie das schlüssellose Spannfutter **14** auf die Spindel und drehen Sie die Werkzeugaufnahme **13** in die Verriegelungsposition.

Um das schlüssellose Spannfutter mit dem SDS Plus Werkzeughalter auszutauschen, entfernen Sie zuerst das schlüssellose Spannfutter genauso wie der Werkzeughalter entfernt wurde. Platzieren Sie dann den Werkzeughalter so, wie Sie das schlüssellose Spannfutter platziert haben und stellen Sie sicher, die Werkzeugaufnahme in die arretierte Stellung zu drehen.

! WARNUNG: Verwenden Sie niemals Standard-Spannfutter in der Schlagbohr-Betriebsart.

Auswechseln der Staubkappe (Abb. A)

Die Staubkappe **11** schützt den Mechanismus vor dem Eindringen von Staub. Ersetzen Sie eine abgenutzte Staubkappe sofort.

1. Ziehen Sie die Arretiermanschette **10** an der Werkzeugaufnahme zurück und ziehen Sie die Staubkappe **11** ab.
2. Setzen Sie die neue Staubkappe ein.
3. Lassen Sie die Arretiermanschette an der Werkzeugaufnahme los.

BETRIEB

Betriebsanweisungen

! WARNUNG: Beachten Sie immer die Sicherheitsanweisungen und die geltenden Vorschriften.

! WARNUNG: Um die Gefahr schwerer Verletzungen zu mindern, schalten Sie das Gerät aus und trennen Sie es vom Netz, bevor Sie Einstellungen vornehmen oder Anbaugeräte oder Zubehör anbringen oder entfernen. Überprüfen Sie, dass der Auslöseschalter in der AUS-Stellung ist. Ein unbeabsichtigtes Starten kann zu Verletzungen führen.

- ! WARNUNG:**
- Beachten Sie immer die Sicherheitsanweisungen und die geltenden Vorschriften.
 - Achten Sie auf die Lage von Rohr- und Stromleitungen.
 - Üben Sie nur sanften Druck auf das Werkzeug (aus 5 kg). Zu starker Druck beschleunigt das Bohren nicht, mindert aber die Leistung des Werkzeugs und kann dessen Lebensdauer verkürzen.
 - Bohren oder schrauben Sie nicht zu tief, um eine Beschädigung der Staubkappe zu vermeiden.
 - Halten Sie das Werkzeug immer mit beiden Händen fest und prüfen Sie, ob Sie einen festen Stand haben

(Abb. I). Betreiben Sie das Werkzeug immer mit korrekt montiertem seitlichen Griff.

Richtige Haltung der Hände (Abb. I)

! WARNUNG: Um die Gefahr schwerer Verletzungen zu mindern, beachten Sie **IMMER** die richtige Haltung der Hände, wie dargestellt.

! WARNUNG: Um die Gefahr schwerer Verletzungen zu mindern, halten Sie das Gerät **IMMER** sicher fest und seien Sie auf eine plötzliche Reaktion gefasst.

Die richtige Haltung der Hände setzt voraus, dass eine Hand sich am seitlichen Griff **8** befindet, während die andere Hand den Hauptgriff **2** hält.

Ein- und Ausschalten (Abb. A)

1. Betätigen Sie zum Starten des Elektrowerkzeuges den Drehzahl-Regelschalter **1**. Der auf den verstellbaren Drehzahl schalter ausgeübte Druck bestimmt die Werkzeugdrehzahl.
2. Für einen Dauerbetrieb den verstellbaren Drehzahl schalter drücken und gedrückt halten.
3. Lassen Sie zum Stoppen des Werkzeugs den Regler los.

Schlagbohren (Abb. A)

BOHREN MIT MASSIVEM BIT

1. Halten Sie die Modusauswahltaste **5** gedrückt und bringen Sie den Modusauswahlschalter **4** in die Hammerbohrstellung.
2. Setzen Sie den passenden Bohreinsatz ein.
HINWEIS: Für optimale Ergebnisse verwenden Sie Qualitätsbits mit Karbidspitze.
3. Justieren Sie den seitlichen Griff **8** entsprechend den Anforderungen.
4. Stellen Sie, falls erforderlich, die Bohrtiefe ein.
5. Markieren Sie die Bohrstelle.
6. Setzen Sie den Bohrbit auf die Bohrstelle und schalten Sie das Werkzeug ein.
7. Schalten Sie das Werkzeug immer aus, wenn die Arbeit beendet ist und vor dem Ziehen des Steckers.

Bohren mit einem Kernbohrbit

1. Halten Sie die Modusauswahltaste **5** gedrückt und bringen Sie den Modusauswahlschalter **4** in die Hammerbohrstellung.
2. Justieren Sie den seitlichen Griff **8** entsprechend den Anforderungen.
3. Setzen Sie den passenden Kernbohreinsatz ein.
4. Montieren Sie den Zentrierbohrer auf das Kernbohrbit.
5. Setzen Sie den Zentrierbohrer auf die Markierung und drücken Sie die Ein-/Aus-Taste **1**. Bohren Sie, bis der Kernbohrer ca. 1 cm in den Beton eindringt.
6. Beenden Sie den Bohrvorgang und entfernen Sie den Zentrierbohrer. Setzen Sie den Kernbohrer wieder auf das Bohrloch und setzen Sie den Bohrvorgang fort.

- Wenn Sie durch eine Konstruktion bohren, die stärker ist als die Tiefe des Kernbohrbits, entfernen Sie in regelmäßigen Abständen den runden Betonzylinder aus dem Innern des Kernbohrbits. Um unbeabsichtigtes Wegbrechen von Beton um das Bohrloch herum zu vermeiden, bohren Sie zuerst ein Loch mit dem Durchmesser des Zentrierbohrers vollständig durch die Konstruktion. Bohren Sie dann mit dem Kernbohrer jeweils bis zur Hälfte von jeder Seite.
- Schalten Sie das Werkzeug immer aus, wenn die Arbeit beendet ist und vor dem Ziehen des Steckers.

Rotationsbohren (Abb. A)

- Halten Sie die Modusauswahl Taste **5** gedrückt und bringen Sie den Modusauswahlschalter **4** in die Drehbohrstellung.
- Je nach Werkzeugtyp folgen Sie der passenden folgenden Anweisung:
 - D25032, D25033, D25133, D25143, D25263:** Montieren Sie den Spannfutteradapter/Spannfuttersatz.
 - D25134, D25144:** Tauschen Sie den SDS Plus Werkzeughalter mit dem schlüssellosen Spannfutter aus.
- Fahren Sie fort, wie unter Hammerbohren beschrieben.



WARNUNG: Verwenden Sie niemals Standard-Spannfutter in der Schlagbohr-Betriebsart.

Schrauben (Abb. A)

- Halten Sie die Modusauswahl Taste **5** gedrückt und bringen Sie den Modusauswahlschalter **4** in die Drehbohrstellung.
- Wählen Sie die Drehrichtung.
- Je nach Werkzeugtyp folgen Sie der passenden folgenden Anweisung:
 - D25032, D25033, D25133, D25143, D25263:** Setzen Sie den speziellen SDS Plus Schraubadapter für die Verwendung mit Sechskant-Schraubbits ein.
 - D25134, D25144:** Tauschen Sie den SDS Plus Werkzeughalter mit dem schlüssellosen Spannfutter aus.
- Setzen Sie das geeignete Schraubbit ein. Wenn Sie Schlitzkopfschrauben ein- oder ausdrehen, verwenden Sie immer Bits mit Führungshülse.
- Drücken Sie den verstellbaren Drehzahlregler **1** leicht, um Schäden am Schraubenkopf zu vermeiden. Im Rückwärtslauf (LH) wird die Werkzeuggeschwindigkeit für eine leichte Schraubenentfernung automatisch reduziert.
- Wenn die Schraube bündig mit dem Werkstück ist, den verstellbaren Drehzahlschalter lösen, um zu verhindern, dass der Schraubenkopf das Werkstück durchdringt.

Spanen und Meißeln (Abb. A)

D25033, D25133, D25134, D25143, D25144, D25263:

- Halten Sie die Modusauswahl Taste **5** gedrückt und bringen Sie den Modusauswahlschalter **4** in die Stellung „nur Hämmern“.
- Setzen Sie den richtigen Meißel ein und drehen Sie ihn per Hand, bis er einrastet.

- Justieren Sie den seitlichen Griff **8** entsprechend den Anforderungen.
- Schalten Sie das Werkzeug ein und beginnen Sie mit der Arbeit.
- Schalten Sie das Werkzeug immer aus, wenn die Arbeit beendet ist und vor dem Ziehen des Steckers.



WARNUNG:

- Verwenden Sie dieses Werkzeug nicht für das Mischen oder Pumpen von leicht entflammaren oder explosiven Flüssigkeiten (Benzin, Alkohol usw.).
- Mischen oder Rühren Sie keine entsprechend gekennzeichneten brennbaren Flüssigkeiten.

WARTUNG

Ihr DEWALT Elektrowerkzeug wurde für langfristigen Betrieb mit minimalem Wartungsaufwand konstruiert. Ein kontinuierlicher, zufriedenstellender Betrieb hängt von der geeigneten Pflege des Elektrowerkzeugs und seiner regelmäßiger Reinigung ab.



WARNUNG: Um die Gefahr schwerer Verletzungen zu mindern, schalten Sie das Gerät aus und trennen Sie es vom Netz, bevor Sie Einstellungen vornehmen oder Anbaugeräte oder Zubehör anbringen oder entfernen. Überprüfen Sie, dass der Auslöseschalter in der AUS-Stellung ist. Ein unbeabsichtigtes Starten kann zu Verletzungen führen.

- Dieses Gerät kann nicht vom Nutzer gewartet werden. Bringen Sie das Werkzeug zu einer autorisierten DEWALT Kundendienstwerkstatt nach ca. 40 Betriebsstunden. Wenn vor Ablauf dieser Zeit Probleme auftreten, wenden Sie sich an eine autorisierte DEWALT Kundendienstwerkstatt.
- Das Werkzeug schaltet automatisch ab, wenn die Kohlebürsten abgenutzt sind.

Kohlebürsten

DEWALT verwendet ein fortschrittliches Bürstensystem, das die Bohrung automatisch stoppt, wenn die Bürsten abgenutzt sind. Dadurch wird ernsthafter Schaden am Motor verhindert. Neue Bürstensätze sind bei autorisierten DEWALT Kundendienststellen erhältlich. Verwenden Sie nur identische Ersatzteile.



Schmierung

Ihr Elektrogerät benötigt keine zusätzliche Schmierung. Zubehörteile und Ansätze müssen regelmäßig rund um den SDS Plus Einsatz geschmiert werden.



Reinigung



WARNUNG: Blasen Sie mit Trockenluft immer dann Schmutz und Staub aus dem Hauptgehäuse, wenn sich Schmutz sichtbar in und um die Lüftungsschlitze ansammelt. Tragen Sie bei diesen Arbeiten zugelassene Augenschutz und eine zugelassene Staubmaske.



WARNUNG: Verwenden Sie niemals Lösungsmittel oder andere scharfe Chemikalien für die Reinigung der nicht-metallischen Teile des Gerätes. Diese Chemikalien können das in diesen Teilen verwendete Material aufweichen. Verwenden Sie ein nur mit Wasser und einer milden Seife befeuchtetes Tuch. Achten Sie darauf, dass niemals Flüssigkeiten in das Gerät eindringen. Tauchen Sie niemals irgendein Teil des Gerätes in eine Flüssigkeit.

Optionales Zubehör



WARNUNG: Da Zubehör, das nicht von DEWALT angeboten wird, nicht mit diesem Produkt geprüft worden ist, kann die Verwendung von solchem Zubehör an diesem Gerät gefährlich sein. Um das Verletzungsrisiko zu mindern, sollte mit diesem Produkt nur von DEWALT empfohlenes Zubehör verwendet werden.

Optional stehen verschiedene Typen von SDS Plus Bohrbits und Meißel zur Verfügung.

Fragen Sie Ihren Händler nach weiteren Informationen zu geeignetem Zubehör.

Umweltschutz



Separate Sammlung. Produkte und Batterien, die mit diesem Symbol gekennzeichnet sind, dürfen nicht im normalen Hausmüll entsorgt werden. Produkte und

 Batterien enthalten Materialien, die zurückgewonnen oder recycelt werden können, um den Bedarf an Rohstoffen zu reduzieren. Bitte recyceln Sie elektrische Produkte und Batterien gemäß den lokalen Bestimmungen. Weitere Informationen erhalten Sie unter www.2helpU.com.

HEAVY-DUTY ROTARY HAMMERDRILL

D25032, D25033, D25133, D25134, D25143, D25144, D25263

Congratulations!

You have chosen a DeWALT tool. Years of experience, thorough product development and innovation make DeWALT one of the most reliable partners for professional power tool users.

Technical Data

		D25032	D25033	D25133	D25134	D25143	D25144	D25263
Voltage	V	230	230	230	230	230	230	230
	(UK & Ireland only)	230/115	230/115	230/115	230/115	230/115	230/115	230/115
Type		1/10	1/10	1/10	1/10	1	1/10	1
Frequency	Hz	50	50	50	50	50	50	50
Power input	W	710	710	800	800	900	900	900
No-load speed	min ⁻¹	0–1550	0–1550	0–1500	0–1500	0–1450	0–1450	0–1450
No-load beats per min	bpm	0–5680	0–5680	0–5500	0–5540	0–5350	0–5350	0–5350
Single impact energy (EPTA 05/2009)	J	2.0	2.0	2.6	2.8	3.0	3.0	3.0
Maximum drilling range in steel/wood/concrete	mm	13/30/22	13/30/22	13/30/26	13/30/26	13/30/28	13/30/28	13/30/28
Chisel positions		—	44	44	48	48	48	48
Core drilling capacity in soft brick	mm	50	50	50	65	65	65	65
Tool holder		SDS Plus	SDS Plus	SDS Plus	SDS Plus	SDS Plus	SDS Plus	SDS Plus
Collar diameter	mm	43	43	43	54	54	54	54
Weight	kg	2.5	2.5	2.6	3.0	3.1	3.1	3.1

Noise values and vibration values (triax vector sum) according to EN60745-2-6:

L _{PA} (emission sound pressure level)	dB(A)	87	87	89	90	91	91	91
L _{WA} (sound power level)	dB(A)	98	98	100	101	102	102	102
K _{WA} (uncertainty for the given sound level)	dB(A)	3	3	3	3	3	3	3

Drilling into metal								
Vibration emission value a _{hD} =	m/s ²	<2.5	<2.5	<2.5	<2.5	<2.5	<2.5	<2.5
Uncertainty K =	m/s ²	1.5	1.5	1.5	1.5	1.5	1.5	1.5
Drilling into concrete								
Vibration emission value a _{hHD} =	m/s ²	13.6	13.6	15.4	15.7	14.9	14.9	9.8
Uncertainty K =	m/s ²	1.5	1.5	1.5	1.5	1.5	1.5	1.5
Chiselling								
Vibration emission value a _{hCheq} =	m/s ²	—	12.5	14.9	14.3	13.8	13.8	8.1
Uncertainty K =	m/s ²	—	1.5	1.5	1.5	1.5	1.5	1.5
Screwdriving without impact								
Vibration emission value a _p =	m/s ²	<2.5	<2.5	<2.5	<2.5	<2.5	<2.5	<2.5
Uncertainty K =	m/s ²	1.5	1.5	1.5	1.5	1.5	1.5	1.5

The vibration emission level given in this information sheet has been measured in accordance with a standardised test given in EN60745 and may be used to compare one tool with another. It may be used for a preliminary assessment of exposure.

 **WARNING:** The declared vibration emission level represents the main applications of the tool. However if

the tool is used for different applications, with different accessories or poorly maintained, the vibration emission may differ. This may significantly increase the exposure level over the total working period.

An estimation of the level of exposure to vibration should also take into account the times when the tool is switched

off or when it is running but not actually doing the job.
This may significantly reduce the exposure level over the total working period.

Identify additional safety measures to protect the operator from the effects of vibration such as: maintain the tool and the accessories, keep the hands warm, organisation of work patterns.

EC-Declaration of Conformity

Machinery Directive



Heavy-Duty Rotary Hammerdrill D25032, D25033, D25133, D25134, D25143, D25144, D25263

DeWALT declares that these products described under **Technical Data** are in compliance with:

2006/42/EC, EN60745-1:2009+A11:2010, EN60745-2-6:2010.

These products also comply with Directive 2014/30/EU and 2011/65/EU. For more information, please contact DeWALT at the following address or refer to the back of the manual.

The undersigned is responsible for compilation of the technical file and makes this declaration on behalf of DeWALT.

Markus Rompel
Director Engineering
DeWALT, Richard-Klinger-Straße 11,
D-65510, Idstein, Germany
27.03.2017



WARNING: To reduce the risk of injury, read the instruction manual.

Definitions: Safety Guidelines

The definitions below describe the level of severity for each signal word. Please read the manual and pay attention to these symbols.



DANGER: Indicates an imminently hazardous situation which, if not avoided, **will** result in **death or serious injury**.



WARNING: Indicates a potentially hazardous situation which, if not avoided, **could** result in **death or serious injury**.



CAUTION: Indicates a potentially hazardous situation which, if not avoided, **may** result in **minor or moderate injury**.

NOTICE: Indicates a practice **not related to personal injury** which, if not avoided, **may** result in **property damage**.



Denotes risk of electric shock.



Denotes risk of fire.

General Power Tool Safety Warnings



WARNING: Read all safety warnings, instructions, illustrations and specifications provided with this power tool. Failure to follow all instructions listed below may result in electric shock, fire and/or serious injury.

SAVE ALL WARNINGS AND INSTRUCTIONS FOR FUTURE REFERENCE

The term "power tool" in the warnings refers to your mains-operated (corded) power tool or battery-operated (cordless) power tool.

1) Work area safety

- Keep work area clean and well lit.** Cluttered or dark areas invite accidents.
- Do not operate power tools in explosive atmospheres, such as in the presence of flammable liquids, gases or dust.** Power tools create sparks which may ignite the dust or fumes.
- Keep children and bystanders away while operating a power tool.** Distractions can cause you to lose control.

2) Electrical safety

- Power tool plugs must match the outlet. Never modify the plug in any way. Do not use any adapter plugs with earthed (grounded) power tools.** Unmodified plugs and matching outlets will reduce risk of electric shock.
- Avoid body contact with earthed or grounded surfaces such as pipes, radiators, ranges and refrigerators.** There is an increased risk of electric shock if your body is earthed or grounded.
- Do not expose power tools to rain or wet conditions.** Water entering a power tool will increase the risk of electric shock.
- Do not abuse the cord. Never use the cord for carrying, pulling or unplugging the power tool. Keep cord away from heat, oil, sharp edges or moving parts.** Damaged or entangled cords increase the risk of electric shock.
- When operating a power tool outdoors, use an extension cord suitable for outdoor use.** Use of a cord suitable for outdoor use reduces the risk of electric shock.
- If operating a power tool in a damp location is unavoidable, use a residual current device (RCD) protected supply.** Use of an RCD reduces the risk of electric shock.

3) Personal safety

- Stay alert, watch what you are doing and use common sense when operating a power tool. Do not use a power tool while you are tired or under the influence of drugs, alcohol or medication.** A moment of inattention while operating power tools may result in serious personal injury.
- Use personal protective equipment. Always wear eye protection.** Protective equipment such as dust mask,

non-skid safety shoes, hard hat, or hearing protection used for appropriate conditions will reduce personal injuries.

- c) **Prevent unintentional starting. Ensure the switch is in the off position before connecting to power source and/or battery pack, picking up or carrying the tool.** Carrying power tools with your finger on the switch or energising power tools that have the switch on invites accidents.
- d) **Remove any adjusting key or wrench before turning the power tool on.** A wrench or a key left attached to a rotating part of the power tool may result in personal injury.
- e) **Do not overreach. Keep proper footing and balance at all times.** This enables better control of the power tool in unexpected situations.
- f) **Dress properly. Do not wear loose clothing or jewellery. Keep your hair, clothing and gloves away from moving parts.** Loose clothes, jewellery or long hair can be caught in moving parts.
- g) **If devices are provided for the connection of dust extraction and collection facilities, ensure these are connected and properly used.** Use of dust collection can reduce dust-related hazards.

4) Power tool use and care

- a) **Do not force the power tool. Use the correct power tool for your application.** The correct power tool will do the job better and safer at the rate for which it was designed.
- b) **Do not use the power tool if the switch does not turn it on and off.** Any power tool that cannot be controlled with the switch is dangerous and must be repaired.
- c) **Disconnect the plug from the power source and/or the battery pack from the power tool before making any adjustments, changing accessories, or storing power tools.** Such preventive safety measures reduce the risk of starting the power tool accidentally.
- d) **Store idle power tools out of the reach of children and do not allow persons unfamiliar with the power tool or these instructions to operate the power tool.** Power tools are dangerous in the hands of untrained users.
- e) **Maintain power tools. Check for misalignment or binding of moving parts, breakage of parts and any other condition that may affect the power tool's operation. If damaged, have the power tool repaired before use.** Many accidents are caused by poorly maintained power tools.
- f) **Keep cutting tools sharp and clean.** Properly maintained cutting tools with sharp cutting edges are less likely to bind and are easier to control.
- g) **Use the power tool, accessories and tool bits etc., in accordance with these instructions taking into account the working conditions and the work to be performed.** Use of the power tool for operations different from those intended could result in a hazardous situation.

5) Service

- a) **Have your power tool serviced by a qualified repair person using only identical replacement parts.** This will ensure that the safety of the power tool is maintained.

Additional Specific Safety Rules for Rotary Hammers

- **Wear ear protectors.** Exposure to noise can cause hearing loss.
- **Use auxiliary handles supplied with the tool.** Loss of control can cause personal injury.
- **Hold power tools by insulated gripping surfaces when performing an operation where the cutting tool may contact hidden wiring or its own cord.** Contact with a "live" wire will make exposed metal parts of the tool "live" and shock the operator.
- **Use clamps or other practical way to secure and support the workpiece to a stable platform.** Holding the work by hand or against your body is unstable and may lead to loss of control.
- **Wear safety goggles or other eye protection.** Hammering operations cause chips to fly. Flying particles can cause permanent eye damage. Wear a dust mask or respirator for applications that generate dust. Ear protection may be required for most applications.
- **Keep a firm grip on the tool at all times. Do not attempt to operate this tool without holding it with both hands.** It is recommended that the side handle be used at all times. Operating this tool with one hand will result in loss of control. Breaking through or encountering hard materials such as re-bar may be hazardous as well. Tighten the side handle securely before use.
- **Do not operate this tool for long periods of time.** Vibration caused by hammer action may be harmful to your hands and arms. Use gloves to provide extra cushion and limit exposure by taking frequent rest periods.
- **Do not recondition bits yourself.** Chisel reconditioning should be done by an authorized specialist. Improperly reconditioned chisels could cause injury.
- **Wear gloves when operating tool or changing bits.** Accessible metal parts on the tool and bits may get extremely hot during operation. Small bits of broken material may damage bare hands.
- **Never lay the tool down until the bit has come to a complete stop.** Moving bits could cause injury.
- **Do not strike jammed bits with a hammer to dislodge them.** Fragments of metal or material chips could dislodge and cause injury.
- **Slightly worn chisels can be resharpened by grinding.**
- **Keep the power cord away from the rotating bit. Do not wrap the cord around any part of your body.** An electric cord wrapped around a spinning bit may cause personal injury and loss of control.



WARNING: We recommend the use of a residual current device with a residual current rating of 30mA or less.

Residual Risks

In spite of the application of the relevant safety regulations and the implementation of safety devices, certain residual risks cannot be avoided. These are:

- Impairment of hearing.
- Risk of personal injury due to flying particles.
- Risk of burns due to accessories becoming hot during operation.
- Risk of personal injury due to prolonged use.

Electrical Safety

The electric motor has been designed for one voltage only. Always check that the power supply corresponds to the voltage on the rating plate.



Your DEWALT tool is double insulated in accordance with EN60745; therefore no earth wire is required.



WARNING: 115 V units have to be operated via a fail-safe isolating transformer with an earth screen between the primary and secondary winding.

If the supply cord is damaged, it must be replaced by a specially prepared cord available through the DEWALT service organisation.

Mains Plug Replacement (U.K. & Ireland Only)

If a new mains plug needs to be fitted:

- Safely dispose of the old plug.
- Connect the brown lead to the live terminal in the plug.
- Connect the blue lead to the neutral terminal.



WARNING: No connection is to be made to the earth terminal.

Follow the fitting instructions supplied with good quality plugs. Recommended fuse: 13 A.

Using an Extension Cable

An extension cord should not be used unless absolutely necessary. Use an approved extension cable suitable for the power input of your charger (see **Technical Data**). The minimum conductor size is 1.5 mm²; the maximum length is 30 m.

When using a cable reel, always unwind the cable completely.

Package Contents

The package contains:

- 1 Heavy-duty rotary hammerdrill
- 1 Side handle
- 1 Depth adjustment rod
- 1 Keyless chuck (D25134, D25144)
- 1 Instruction manual
- Check for damage to the tool, parts or accessories which may have occurred during transport.
- Take the time to thoroughly read and understand this manual prior to operation.

Markings on Tool

The following pictograms are shown on the tool:



Read instruction manual before use.



Wear ear protection.



Wear eye protection.

Date Code Position (Fig. A)

The date code **12**, which also includes the year of manufacture, is printed into the housing.

Example:

2017 XX XX

Year of Manufacture

Description (Fig. A, E, H)



WARNING: Never modify the power tool or any part of it. Damage or personal injury could result.

- 1 Variable speed switch
- 2 Main handle
- 3 Forward/Reverse lever
- 4 Mode selector
- 5 Mode selector button
- 6 SDS Plus tool holder
- 7 Depth adjustment rod
- 8 Side handle
- 9 Depth rod button
- 10 Sleeve
- 11 Dust cover
- 12 Date code
- 13 Locking collar (D25134, D25144)
- 14 Keyless chuck (D25134, D25144)
- 15 Side handle work light (D25144, D25263)
- 16 Battery door screw (D25144, D25263)
- 17 On/off light button (D25144, D25263)

Intended Use

The D25032 heavy-duty rotary hammer has been designed for professional drilling, hammerdrilling, and screwdriving. The D25033, D25133, D25134, D25143, D25144 and D25263 heavy-duty rotary hammers have been designed for professional drilling, hammerdrilling, screwdriving and light chipping.

DO NOT use under wet conditions or in the presence of flammable liquids or gases.

These hammerdrills are professional power tools.

DO NOT let children come into contact with the tool.

Supervision is required when inexperienced operators use this tool.

- **Young children and the infirm.** This appliance is not intended for use by young children or infirm persons without supervision.

- This product is not intended for use by persons (including children) suffering from diminished physical, sensory or mental abilities; lack of experience, knowledge or skills unless they are supervised by a person responsible for their safety. Children should never be left alone with this product.

Torque Limiting Clutch



All rotary hammerdrills are equipped with a torque limiting clutch that reduces the maximum torque reaction transmitted to the operator in case of jamming of a drill bit. This feature also prevents the gearing and electric motor from stalling. The torque limiting clutch has been factory-set and cannot be adjusted.

ASSEMBLY AND ADJUSTMENTS

-  **WARNING:** To reduce the risk of serious personal injury, turn tool off and disconnect tool from power source before making any adjustments or removing/installing attachments or accessories. Be sure the trigger switch is in the OFF position. An accidental start-up can cause injury.

Selecting the Operating Mode (Fig. B)

The tool can be used in the following operating modes:

	Rotary drilling: for screwdriving and for drilling into steel, wood and plastics
	Hammerdrilling: for concrete and masonry drilling operations. Bit rotation: non-working position used only to rotate a flat chisel into the desired position
	Hammering only (D25033, D25133, D25134, D25143, D25144, D25263): for light chipping, chiselling and demolition applications. In this mode the tool can also be used as a lever to free a jammed drill bit.

- To select the operating mode, press the mode selector button **5** and rotate the mode selector switch **4** until it points to the symbol of the required mode.
- Release the mode selector button and check that the mode selector switch is locked in place.

-  **WARNING:** Do not select the operating mode when the tool is running.

Indexing the Chisel Position (Fig. B)

The chisel can be indexed and locked into different positions.

- Press the mode selector button **5** and rotate the mode selector switch **4** until it points to the "bit rotation/hammerdrilling" position.
- Rotate the chisel to the desired position.
- Set the mode selector switch **4** to the "hammering only" position.
- Twist the chisel until it locks in position.

Inserting and Removing SDS Plus Accessories (Fig. C)

This tool uses SDS Plus accessories (refer to the inset in Fig. C for a cross-section of an SDS Plus bit shank). We recommend using professional accessories only.

- Clean and grease the bit shank.
- Insert the bit shank into the SDS Plus tool holder **6**.
- Push the bit down and turn it slightly until it fits into the slots.
- Pull on the bit to check if it is properly locked. The hammering function requires the bit to be able to move axially several centimetres when locked in the tool holder.
- To remove a bit, pull back the tool holder sleeve **10** and pull out the bit.

-  **WARNING:** Always wear gloves when you change accessories. The exposed metal parts on the tool and accessory may become extremely hot during operation.

Fitting the Side Handle (Fig. D)

The side handle **8** can be fitted to suit both right-handed and left-handed users.

-  **WARNING:** Do not use the tool without the side handle properly assembled.

- Loosen the side handle.
- For right-handed users:** Slide the side handle clamp over the collar behind the tool holder, handle at the left.
For left-handed users: Slide the side handle clamp over the collar behind the tool holder, handle at the right.
- Rotate the side handle to the desired position and tighten the handle.

Side Handle Work light (Fig. E)

D25144, D25263

The side handle on the D25144 and D25263 has a work light **15**. The light is battery powered and operated by using the on/off button **17**.

To replace the worklight's batteries (CR2032 x 2):

- Remove battery door screw **16** as shown in Figure E.
- Replace the battery with the positive face pointing outwards.
- Close the battery compartment and secure the screw.

Setting the Drilling Depth (Fig. F)

- Insert the required drill bit as described above.
- Press the depth rod button **9** and keep it depressed.
- Fit the depth adjustment rod **7** through the hole in the depth stop clamp.
- Adjust the drilling depth as shown.
- Release the depth stop clamp.

Reversing Lever (Fig. G)

The forward/reverse lever **3** is used to reverse the rotation of the hammer for backing out fasteners or jammed bits in the drill-only function.



CAUTION: When reversing to clear jammed bits, be ready for strong reactive torque.

To reverse the hammer, turn it off and align the forward/reverse lever **3** with the yellow arrow pointing backward.

To position the lever for forward operation, turn the hammer off and align the forward/reverse lever **3** with the yellow arrow pointing forward.

Fitting the Chuck Adapter and Chuck

Optional Accessory

D25032, D25033, D25133, D25143, D25263

1. Screw the chuck onto the threaded end of the chuck adapter.
2. Insert the connected chuck and adapter in the tool as though it were a standard SDS Plus bit.
3. To remove the chuck, proceed as for removing a standard SDS Plus bit.



WARNING: Never use standard chucks in the hammerdrilling mode.

Replacing the SDS Plus Tool Holder with the Keyless Chuck (Fig. H)

D25134, D25144

1. Turn the locking collar **13** into the unlocking position and pull the SDS Plus Tool Holder **6** off.
2. Push the keyless chuck **14** onto the spindle and turn the locking collar **13** to the locking position.

To replace the keyless chuck with the SDS Plus tool holder, first remove the keyless chuck the same way the tool holder was removed. Then place the tool holder the same way the keyless chuck was placed, making sure to turn the locking collar to the locking position.



WARNING: Never use standard chucks in the hammerdrilling mode.

Replacing the Dust Cover (Fig. A)

The dust cover **11** prevents dust ingress into the mechanism. Replace a worn dust cover immediately.

1. Pull back the tool holder locking sleeve **10** and pull the dust cover **11** off.
2. Fit the new dust cover.
3. Release the tool holder locking sleeve.

OPERATION

Instructions for Use



WARNING: Always observe the safety instructions and applicable regulations.



WARNING: To reduce the risk of serious personal injury, turn tool off and disconnect tool from power source before making any adjustments or removing/installing attachments or accessories. Be sure the trigger switch is in the OFF position. An accidental start-up can cause injury.



WARNING:

- Always observe the safety instructions and applicable regulations.
- Be aware of the location of pipework and wiring.
- Apply only a gentle pressure to the tool (approx. 5 kg). Excessive force does not speed up drilling but decreases tool performance and may shorten tool life.
- Do not drill or drive too deep to prevent damage to the dust cover.
- Always hold the tool firmly with both hands and ensure a secure stance (Fig. I). Always operate the tool with the side handle properly mounted.

Proper Hand Position (Fig. I)



WARNING: To reduce the risk of serious personal injury, ALWAYS use proper hand position as shown.



WARNING: To reduce the risk of serious personal injury, ALWAYS hold securely in anticipation of a sudden reaction.

Proper hand position requires one hand on the side handle **8**, with the other hand on the main handle **2**.

Switching On and Off (Fig. A)

1. To run the tool, press the variable speed switch **1**. The pressure exerted on the variable speed switch determines the tool speed.
2. For continuous operation, press and hold down the variable speed switch.
3. To stop the tool, release the switch.

Hammerdrilling (Fig. A)

Drilling with a Solid Bit

1. Hold down the mode selector button **5** then set the mode selector switch **4** to the hammerdrilling position.
2. Insert the appropriate drill bit.

NOTE: For best results use high quality carbide-tipped bits.
3. Adjust the side handle **8** as required.
4. If necessary, set the drilling depth.
5. Mark the spot where the hole is to be drilled.
6. Place the drill bit on the spot and switch on the tool.
7. Always switch off the tool when work is finished and before unplugging.

Drilling with a Core Bit

1. Hold down the mode selector button **5** then set the mode selector switch **4** to the hammerdrilling position.
2. Adjust the side handle **8** as required.
3. Insert the appropriate core bit.
4. Assemble the centerdrill into the core bit.
5. Place the centerdrill on the spot and press the on/off switch **1**. Drill until the core penetrates into the concrete approx. 1 cm.
6. Stop drilling and remove the centerdrill. Place the core bit back into the hole and continue drilling.

- When drilling through a structure thicker than the depth of the core bit, break away the round cylinder of concrete or core inside the bit at regular intervals. To avoid unwanted breaking away of concrete around the hole, first drill a hole the diameter of the center drill completely through the structure. Then drill the cored hole halfway from each side.
- Always switch off the tool when work is finished and before unplugging.

Rotary Drilling (Fig. A)

- Hold down the mode selector button **5** then set the mode selector switch **4** to the "rotary drilling" position.
- Depending on your tool, follow either of the following instructions:
 - D25032, D25033, D25133, D25143, D25263:** Fit the chuck adapter/chuck assembly.
 - D25134, D25144:** Replace the SDS Plus tool holder with the keyless chuck.
- Proceed as described for hammerdrilling.



WARNING: Never use standard chucks in the hammerdrilling mode.

Screwdriving (Fig. A)

- Hold down the mode selector button **5** then set the mode selector switch **4** to the rotary drilling position.
- Select the direction of rotation.
- Depending on your tool, follow either of the following instructions:
 - D25032, D25033, D25133, D25143, D25263:** Insert the special SDS Plus screwdriving adaptor for use with hexagonal screwdriver bits.
 - D25134, D25144:** Replace the SDS Plus tool holder with the keyless chuck
- Insert the appropriate screwdriver bit. When driving slotted head screws always use bits with a finder sleeve.
- Gently press the variable speed switch **1** to prevent damage to the screw head. In reverse (LH) rotation the tool speed is automatically reduced for easy screw removal.
- When the screw is flush with the workpiece, release the variable speed switch to prevent the screw head from penetrating into the workpiece.

Chipping and Chiselling (Fig. A)

D25033, D25133, D25134, D25143, D25144, D25263

- Hold down the mode selector button **5** then set the mode selector switch **4** to the "hammering only" position.
- Insert the appropriate chisel and rotate it by hand to lock it into position.
- Adjust the side handle **8** as required.
- Switch on the tool and start working.
- Always switch off the tool when work is finished and before unplugging.



WARNING:

- Do not use this tool to mix or pump easily combustible or explosive fluids (benzene, alcohol, etc.).
- Do not mix or stir in flammable liquids labelled accordingly.

MAINTENANCE

Your DEWALT power tool has been designed to operate over a long period of time with a minimum of maintenance. Continuous satisfactory operation depends upon proper tool care and regular cleaning.



WARNING: To reduce the risk of serious personal injury, turn tool off and disconnect tool from power source before making any adjustments or removing/installing attachments or accessories. Be sure the trigger switch is in the OFF position. An accidental start-up can cause injury.

- This machine is not user-serviceable. Take the tool to an authorised DEWALT repair agent after approximately 40 hours of use. If problems occur before this time contact an authorised DEWALT repair agent.
- The tool will automatically switch off when the carbon brushes are worn.

Motor Brushes

DEWALT uses an advanced brush system which automatically stops the drill when the brushes wear out. This prevents serious damage to the motor. New brush assemblies are available at authorised DEWALT service centers. Always use identical replacement parts.



Lubrication

Your power tool requires no additional lubrication.

Accessories and attachments used must be regularly lubricated around the SDS Plus fitment.



Cleaning



WARNING: Blow dirt and dust out of the main housing with dry air as often as dirt is seen collecting in and around the air vents. Wear approved eye protection and approved dust mask when performing this procedure.



WARNING: Never use solvents or other harsh chemicals for cleaning the non-metallic parts of the tool. These chemicals may weaken the materials used in these parts. Use a cloth dampened only with water and mild soap. Never let any liquid get inside the tool; never immerse any part of the tool into a liquid.

Optional Accessories



WARNING: *Since accessories, other than those offered by DEWALT, have not been tested with this product, use of such accessories with this tool could be hazardous. To reduce the risk of injury, only DEWALT recommended accessories should be used with this product.*

Various types of SDS Plus drill bits and chisels are available as an option.

Consult your dealer for further information on the appropriate accessories.

Protecting the Environment



Separate collection. Products and batteries marked with this symbol must not be disposed of with normal household waste.

 Products and batteries contain materials that can be recovered or recycled reducing the demand for raw materials. Please recycle electrical products and batteries according to local provisions. Further information is available at www.2helpU.com.

MARTILLO PERFORADOR ROTATIVO DE GRAN CAPACIDAD

D25032, D25033, D25133, D25134, D25143, D25144, D25263

¡Enhorabuena!

Ha elegido una herramienta DEWALT. Años de experiencia, innovación y un exhaustivo desarrollo de productos hacen que DEWALT sea una de las empresas más fiables para los usuarios de herramientas eléctricas profesionales.

Datos técnicos

		D25032	D25033	D25133	D25134	D25143	D25144	D25263
Voltaje	V	230	230	230	230	230	230	230
Type		1/10	1/10	1/10	1/10	1	1/10	1
Frecuencia	Hz	50	50	50	50	50	50	50
Potencia de entrada	W	710	710	800	800	900	900	900
Velocidad sin carga	min ⁻¹	0–1550	0–1550	0–1500	0–1500	0–1450	0–1450	0–1450
Vibraciones en vacío por min	bpm	0–5680	0–5680	0–5500	0–5540	0–5350	0–5350	0–5350
Energía de impacto única (EPTA 05/2009)	J	2,0	2,0	2,6	2,8	3,0	3,0	3,0
Máxima capacidad de taladrado en acero/madera/hormigón	mm	13/30/22	13/30/22	13/30/26	13/30/26	13/30/28	13/30/28	13/30/28
Posiciones del cincel		—	44	44	48	48	48	48
Core drilling capacity in soft brick	mm	50	50	50	65	65	65	65
Portaherramientas		SDS Plus	SDS Plus	SDS Plus	SDS Plus	SDS Plus	SDS Plus	SDS Plus
Diámetro de la abrazadera	mm	43	43	43	54	54	54	54
Peso	kg	2,5	2,5	2,6	3,0	3,1	3,1	3,1

Valores de ruido y valores de vibración (suma vectores triaxiales) de acuerdo con EN60745-2-6:

L _{PA} (nivel de presión sonora de emisión)	dB(A)	87	87	89	90	91	91	91
L _{WA} (nivel de potencia sonora)	dB(A)	98	98	100	101	102	102	102
K _{WA} (incertidumbre para el nivel de sonido dado)	dB(A)	3	3	3	3	3	3	3

Perforación en metal

Valor de la emisión de vibración $a_{h,D}$ =	m/s ²	<2,5	<2,5	<2,5	<2,5	<2,5	<2,5	<2,5
Incertidumbre K =	m/s ²	1,5	1,5	1,5	1,5	1,5	1,5	1,5

Perforación en hormigón

Valor de la emisión de vibración $a_{h,HD}$ =	m/s ²	13,6	13,6	15,4	15,7	14,9	14,9	9,8
Incertidumbre K =	m/s ²	1,5	1,5	1,5	1,5	1,5	1,5	1,5

Cincelado

vibración $a_{h,Chc}$ =	m/s ²	—	12,5	14,9	14,3	13,8	13,8	8,1
Incertidumbre K =	m/s ²	—	1,5	1,5	1,5	1,5	1,5	1,5

Atornillado sin impacto

Valor de la emisión de vibración a_h =	m/s ²	<2,5	<2,5	<2,5	<2,5	<2,5	<2,5	<2,5
Incertidumbre K =	m/s ²	1,5	1,5	1,5	1,5	1,5	1,5	1,5

El nivel de emisión de vibración que figura en esta hoja de información se ha medido de conformidad con una prueba normalizada proporcionada en la EN60745 y puede utilizarse para comparar una herramienta con otra. Puede usarse para una evaluación preliminar de exposición.

-  **ADVERTENCIA:** El nivel de emisión de vibración declarado representa las principales aplicaciones de la herramienta. Sin embargo, si se utiliza la herramienta para distintas aplicaciones, con accesorios diferentes o mal mantenidos, la emisión de vibración puede variar. Esto puede aumentar considerablemente el nivel de exposición durante el período total de trabajo. Una valoración del nivel de exposición a la vibración debería tener en cuenta también las veces en que la herramienta está apagada o cuando está en funcionamiento pero no realizando ningún trabajo. Esto puede reducir considerablemente el nivel de exposición durante el periodo total de trabajo. Identifique medidas de seguridad adicionales para proteger al operador de los efectos de la vibración tales como: ocuparse del mantenimiento de la herramienta y los accesorios, mantener las manos calientes y organizar los patrones de trabajo.

Declaración de Conformidad CE

Directriz de la Maquinaria



Martillo Perforador Rotativo De Gran Capacidad

D25032, D25033, D25133, D25134, D25143, D25144, D25263

DEWALT declara que los productos descritos bajo **Datos Técnicos** son conformes a las normas:

2006/42/CE, EN60745-1:2009+A11:2010, EN60745-2-6:2010.

Estos productos también son conformes con las Directivas 2014/30/UE y 2011/65/UE. Si desea más información, póngase en contacto con DEWALT en la dirección indicada a continuación o bien consulte la parte posterior de este manual.

El que suscribe es responsable de la compilación del archivo técnico y realiza esta declaración en representación de DEWALT.



Markus Rompel
 Director de Ingeniería
 DEWALT, Richard-Klinger-Strasse 11,
 D-65510, Idstein, Alemania
 27.03.2017



ADVERTENCIA: para reducir el riesgo de lesiones, lea el manual de instrucciones.

Definiciones: normas de seguridad

Las siguientes definiciones describen el nivel de gravedad de las señales. Lea el manual y preste atención a estos símbolos.

-  **PELIGRO:** indica una situación de peligro inminente, que si no se evita, **provocará la muerte o lesiones graves.**
-  **ADVERTENCIA:** indica una situación de posible peligro que, si no se evita, **podría provocar la muerte o lesiones graves.**
-  **ATENCIÓN:** indica una situación de posible peligro que, si no se evita, **puede provocar lesiones leves o moderadas.**
- AVISO:** Indica una práctica **no relacionada con las lesiones personales** que, de no evitarse, **puede ocasionar daños materiales.**



Indica riesgo de descarga eléctrica.



Indica riesgo de incendio.

Advertencias de seguridad generales para herramientas eléctricas

-  **ADVERTENCIA:** Lea todas las advertencias de seguridad, instrucciones, ilustraciones y especificaciones suministradas con esta herramienta eléctrica. El incumplimiento de las instrucciones que se indican a continuación puede causar descargas eléctricas, incendios y/o lesiones graves.

CONSERVE TODAS LAS ADVERTENCIAS E INSTRUCCIONES PARA FUTURAS CONSULTAS

El término "herramienta eléctrica" que aparece en las advertencias se refiere a la herramienta eléctrica que funciona a través de la red eléctrica (con cable) o a la herramienta eléctrica que funciona con batería (sin cable).

1) Seguridad en el Área de Trabajo

- a) **Mantenga el área de trabajo limpia y bien iluminada.** Las áreas en desorden u oscuras pueden provocar accidentes.
- b) **No utilice herramientas eléctricas en atmósferas explosivas, como ambientes donde haya polvo, gases o líquidos inflamables.** Las herramientas eléctricas originan chispas que pueden inflamar el polvo o los gases.
- c) **Mantenga alejados a los niños y a las personas que estén cerca mientras utiliza una herramienta eléctrica.** Las distracciones pueden ocasionar que pierda el control.

2) Seguridad Eléctrica

- a) **Los enchufes de las herramientas eléctricas deben corresponderse con la toma de corriente. No modifique nunca el enchufe de ninguna forma. No utilice ningún enchufe adaptador con herramientas eléctricas conectadas a tierra.** Los enchufes no

modificados y las tomas de corriente correspondientes reducirán el riesgo de descarga eléctrica.

- b) **Evite el contacto del cuerpo con superficies conectadas a tierra como tuberías, radiadores, cocinas económicas y frigoríficos.** Existe un mayor riesgo de descarga eléctrica si tiene el cuerpo conectado a tierra.
- c) **No exponga las herramientas eléctricas a la lluvia ni a condiciones húmedas.** Si entra agua a una herramienta eléctrica aumentará el riesgo de descarga eléctrica.
- d) **No someta el cable de alimentación a presión innecesaria. No use nunca el cable para transportar, tirar de la herramienta eléctrica o desenchufarla. Mantenga el cable alejado del calor, aceite, bordes afilados y piezas en movimiento.** Los cables dañados o enredados aumentan el riesgo de descarga eléctrica.
- e) **Cuando esté utilizando una herramienta eléctrica al aire libre, use un cable alargador adecuado para uso en exteriores.** La utilización de un cable adecuado para el uso en exteriores reduce el riesgo de descarga eléctrica.
- f) **Si no puede evitar utilizar una herramienta eléctrica en un lugar húmedo, use un suministro protegido con un dispositivo de corriente residual** reduce el riesgo de descarga eléctrica.

3) Seguridad Personal

- a) **Manténgase alerta, esté atento a lo que hace y use el sentido común cuando utilice una herramienta eléctrica. No maneje una herramienta eléctrica cuando esté cansado o bajo los efectos de drogas, medicamentos o alcohol.** Un momento de falta de atención cuando se manejan las herramientas eléctricas puede ocasionar lesiones personales graves.
- b) **Use un equipo protector personal. Utilice siempre protección ocular.** El uso del equipo protector como mascarillas antipolvo, calzado antideslizante, casco o protección auditiva para condiciones apropiadas reducirá las lesiones personales.
- c) **Evite la puesta en funcionamiento involuntaria. Asegúrese de que el interruptor esté en posición de apagado antes de conectar con la fuente de alimentación y/o la batería, de levantar o transportar la herramienta.** El transportar herramientas eléctricas con el dedo puesto en el interruptor o herramientas eléctricas activadoras que tengan el interruptor encendido puede provocar accidentes.
- d) **Saque toda llave de ajuste o llave inglesa antes de encender la herramienta eléctrica.** Una llave inglesa u otra llave que se deje puesta en una pieza en movimiento de la herramienta eléctrica pueden ocasionar lesiones personales.
- e) **No intente extender las manos demasiado. Mantenga un apoyo firme sobre el suelo y conserve el equilibrio en todo momento.** Esto

permite un mejor control de la herramienta eléctrica en situaciones inesperadas.

- f) **Vístase debidamente. No se ponga ropa suelta o joyas. Mantenga el pelo, la ropa y los guantes alejados de las piezas móviles.** La ropa suelta, las joyas y el pelo largo pueden quedar atrapados en las piezas en movimiento.
 - g) **Si se suministran dispositivos para la conexión del equipo de extracción y recogida de polvo, asegúrese de que estén conectados y de que se usen adecuadamente.** El uso de equipo de recogida de polvo puede reducir los riesgos relacionados con el polvo.
- ### 4) Uso y cuidado de las herramientas Eléctricas
- a) **No fuerce la herramienta eléctrica. Use la herramienta eléctrica correcta para su trabajo.** La herramienta eléctrica correcta funcionará mejor y con mayor seguridad si se utiliza de acuerdo con sus características técnicas.
 - b) **No utilice la herramienta eléctrica si no puede encenderse y apagarse con el interruptor.** Toda herramienta eléctrica que no pueda controlarse con el interruptor es peligrosa y debe ser reparada.
 - c) **Desconecte el enchufe de la fuente de alimentación y/o la batería de la herramienta eléctrica antes de realizar ajustes, cambiar accesorios o guardar las herramientas eléctricas.** Dichas medidas de seguridad preventivas reducen el riesgo de poner en marcha la herramienta eléctrica accidentalmente.
 - d) **Guarde las herramientas eléctricas que no esté utilizando fuera del alcance de los niños y no permita que utilicen la herramienta eléctrica las personas que no estén familiarizadas con ella o con estas instrucciones.** Las herramientas eléctricas son peligrosas en manos de personas no capacitadas.
 - e) **Ocúpese del mantenimiento de las herramientas eléctricas. Compruebe si hay desalineación o bloqueo de las piezas en movimiento, rotura de piezas y otras condiciones que puedan afectar el funcionamiento de la herramienta eléctrica. Si la herramienta eléctrica está dañada, llévela para que sea reparada antes de utilizarla.** Se ocasionan muchos accidentes por el mal mantenimiento de las herramientas eléctricas.
 - f) **Mantenga las herramientas para cortar afiladas y limpias.** Hay menos probabilidad de que las herramientas para cortar con bordes afilados se bloqueen y son más fáciles de controlar.
 - g) **Use la herramienta eléctrica, los accesorios y las brocas de la herramienta etc., conforme a estas instrucciones teniendo en cuenta las condiciones de trabajo y el trabajo que vaya a realizarse.** El uso de la herramienta eléctrica para operaciones que no sean las previstas puede ocasionar una situación peligrosa.

5) Servicio

- a) **Lleve su herramienta eléctrica para que sea reparada por una persona cualificada para realizar las reparaciones que use sólo piezas de recambio idénticas.** Así se asegurará que se mantenga la seguridad de la herramienta eléctrica.

Normas de seguridad específicas adicionales para martillos rotativos

- **Póngase protectores para el oído.** La exposición al ruido puede causar pérdida auditiva.
- **Use las empuñaduras auxiliares suministradas con la herramienta.** La pérdida de control puede ocasionar lesión personal.
- **Sostenga las herramientas eléctricas en superficies de sujeción aisladas cuando realice una operación en la cual la herramienta para cortar pudiera entrar en contacto con instalaciones eléctricas ocultas o su propio cable.** El contacto con un cable cargado, cargará las partes metálicas expuestas de la herramienta y dará una descarga eléctrica al operador.
- **Use abrazaderas u otra forma práctica de asegurar y apoyar la pieza de trabajo a una plataforma estable.** El sujetar la pieza de trabajo con la mano o contra su cuerpo no proporciona estabilidad y puede causar una pérdida de control.
- **Póngase gafas protectoras u otra protección para los ojos.** Las operaciones de martilleo pueden hacer que salgan volando astillas. Las partículas volantes pueden ocasionar daño permanente a los ojos. Use una mascarilla antipolvo o un respirador para las aplicaciones que produzcan polvo. Puede que sea necesario utilizar una protección auditiva para la mayoría de las aplicaciones.
- **Agarre firmemente la herramienta en todo momento. No intente utilizar esta herramienta sin sujetarla con ambas manos.** Se recomienda usar la empuñadura lateral en todo momento. El utilizar esta herramienta con una sola mano ocasionará la pérdida de control. Asimismo puede ser peligroso romper o encontrarse con materiales duros como barras de refuerzo. Apriete la empuñadura lateral bien antes de utilizar la herramienta.
- **No utilice esta herramienta durante períodos largos de tiempo.** La vibración causada por la acción del martillo puede ser perjudicial para las manos y los brazos. Utilice guantes para proporcionar protección extra y limite la exposición tomándose períodos de descanso con frecuencia.
- **No repare las brocas usted mismo.** La reparación de los cinceles debe ser realizada por un especialista autorizado. Los cinceles que no están bien reparados pueden causar lesiones.
- **Póngase guantes cuando utilice la herramienta o cambie las brocas.** Las partes metálicas accesibles de la herramienta y las brocas pueden ponerse extremadamente calientes durante el funcionamiento. Los trozos pequeños de material roto pueden dañar las manos desnudas.

- **No ponga nunca la herramienta hacia abajo hasta que la broca se haya parado por completo.** Las brocas en movimiento pueden causar lesiones
- **No golpee las brocas atascadas con un martillo para sacarlas.** Pueden desprenderse fragmentos de metal o astillas de material y ocasionar lesiones.
- **Los cinceles ligeramente desgastados pueden volver a afilarse amolando.**
- **Mantenga el cable eléctrico alejado de la broca en movimiento. No enrolle el cable alrededor de ninguna parte de su cuerpo.** Un cable eléctrico enrollado en una broca en movimiento puede ocasionar lesión personal y pérdida de control.



ADVERTENCIA: Recomendamos el uso de un dispositivo de corriente residual con corrientes residuales de 30mA o menos.

Riesgos residuales

No obstante el cumplimiento de las normas de seguridad pertinentes y del uso de dispositivos de seguridad, existen determinados riesgos residuales que no pueden evitarse. Dichos riesgos son los siguientes:

- Deterioro auditivo.
- Riesgo de lesiones personales debido a partículas flotantes en el aire.
- Riesgo de quemaduras producidas por los accesorios que se calientan durante el funcionamiento.
- Riesgo de lesiones personales por uso prolongado.

Seguridad eléctrica

El motor eléctrico está concebido para un solo voltaje. Compruebe siempre que el voltaje suministrado corresponda al indicado en la placa de características.



Su herramienta DEWALT tiene doble aislamiento conforme a la norma EN60745, por lo que no se requiere conexión a tierra.

Si el cable de suministro está dañado, debe reemplazarse por un cable especialmente preparado disponible a través de la organización de servicios de DEWALT.

Uso de un alargador

No debe utilizarse un alargador a menos que sea absolutamente necesario. Use un alargador adecuado a la potencia del cargador (consulte los **Datos técnicos**). El tamaño mínimo del conductor es 1,5 mm²; la longitud máxima es 30 m.

Si utiliza un carrete de cable, desenrolle siempre el cable completamente.

Contenido del embalaje

El embalaje contiene:

- 1 Martillo perforador rotativo de gran capacidad
- 1 Asa lateral
- 1 Barra de ajuste de profundidad
- 1 Portabrocas sin llave (D25134, D25144)
- 1 Manual de instrucciones

- Compruebe si la herramienta, piezas o accesorios han sufrido algún desperfecto durante el transporte.
- Tómese el tiempo necesario para leer detenidamente y comprender este manual antes de utilizar la herramienta.

Marcas sobre la herramienta

En la herramienta se muestran los siguientes pictogramas:



Antes de usarse, lea el manual de instrucciones.



Póngase protección para el oído.



Póngase protección para los ojos.

Posición del Código de Fecha (Fig. A)

El Código de fecha **12**, que contiene también el año de fabricación, viene impreso en la caja protectora.

Ejemplo:

2017 XX XX

Año de fabricación

Descripción (Fig. A, E, H)



ADVERTENCIA: Jamás altere la herramienta eléctrica ni ninguna de sus piezas. Podrían producirse lesiones personales o daños.

- 1 Interruptor de velocidad variable
- 2 Empuñadura principal
- 3 Palanca de inversión de marcha
- 4 Selector de modo
- 5 Botón del selector de modo
- 6 Portaherramienta SDS Plus
- 7 Varilla de ajuste de profundidad
- 8 Empuñadura lateral
- 9 Botón de la varilla de profundidad
- 10 Manguito
- 11 Cubierta contra el polvo
- 12 Código de fecha
- 13 Collarín de cierre (D25134, D25144)
- 14 Mandril sin llave (D25134, D25144)
- 15 Luz de trabajo empuñadura lateral (D25144, D25263)
- 16 Tornillo de la puerta de la batería (D25144, D25263)
- 17 Botón de encendido/apagado luz (D25144, D25263)

Uso Previsto

El martillo rotatorio para servicio pesado D25032 ha sido diseñado para taladrado, taladrado de percusión y atornillado profesionales. Los martillos rotatorios para servicio pesado D25033, D25133, D25134, D25143, D25144 y D25263 han sido diseñados para taladrado, taladrado de percusión, atornillado y rebaje ligero profesionales.

NO debe usarse en condiciones húmedas ni en presencia de líquidos o gases inflamables.

Estos martillos perforadores son herramientas eléctricas profesionales.

NO permita que los niños toquen la herramienta. El uso de esta herramienta por parte de operadores inexpertos requiere supervisión.

- Este producto no ha sido diseñado para ser utilizado por personas (incluyendo los niños) que posean discapacidades físicas, sensoriales o mentales, o que carezcan de la experiencia, conocimiento o destrezas necesarias a menos que estén supervisadas por una persona que se haga responsable de su seguridad. No deberá dejar nunca que los niños jueguen solos con este producto.

Embrague Limitador Del Par Motor

Todos los martillos perforadores rotativos están equipados de un embrague limitador del par motor que reduce la reacción máxima del par motor transmitida al operador en caso de bloqueo de una broca. Esta característica evita también que el engranaje y el motor eléctrico se paren. El embrague limitador del par motor ha sido configurado en la fábrica y no puede ajustarse.

MONTAJE Y AJUSTES



ADVERTENCIA: Para disminuir el riesgo de lesiones personales graves, apague la herramienta y desconéctela de la fuente de alimentación antes de realizar ajuste alguno o de poner o quitar acoplamientos o accesorios. Compruebe que el interruptor de puesta en marcha esté en la posición OFF. La puesta en marcha accidental puede causar lesiones.

Selección del modo de funcionamiento (Fig. B)

La herramienta puede usarse en los siguientes modos de funcionamiento:



Perforación rotativa: para atornillar y para perforar en acero, madera y plásticos.



Perforación con martillo: para operaciones de perforación en hormigón y mampostería. Rotación de la broca: posición de no funcionamiento utilizada únicamente para rotar un cincel plano en la posición deseada.



Sólo martillar (D25033, D25133, D25134, D25143, D25144, D25263): para aplicaciones de desbastado ligero, cincelado y demolición. En este modo la herramienta puede usarse también como palanca para liberar una broca de atascada.

1. Para seleccionar el modo de funcionamiento, apriete el botón de modo **5** y gire el interruptor del selector de modo **4** hasta que indique el símbolo del modo deseado.

- Suelte el botón selector de modo y compruebe que el interruptor del selector de modo esté bloqueado en su lugar.

 **ADVERTENCIA:** No seleccione el modo de funcionamiento cuando la herramienta esté en funcionamiento.

Graduación de la posición del cincel (Fig. B)

El cincel puede ajustarse y fijarse en diferentes posiciones.

- Apriete el botón selector de modo **5** y gire el interruptor selector de modo **4** hasta que indique la posición "rotación broca/taladrado de percusión".
- Gire el cincel hasta la posición deseada.
- Fije el botón selector de modo **4** en la posición "solo martillar".
- Gire el cancel hasta que se bloquee en posición.

Introducir y sacar los accesorios SDS Plus (Fig. C)

Esta herramienta utiliza accesorios SDS Plus (consulte el recuadro en la Fig. C para un corte transversal del vástago de broca SDS Plus). Recomendamos que utilice solamente accesorios profesionales.

- Limpie y engrase el vástago de la broca.
- Inserte el vástago de la broca en el portaherramienta SDS Plus **6**.
- Empuje la broca hacia abajo y gírela ligeramente hasta que encaje en las ranuras.
- Tire de la broca para comprobar que esté bien bloqueada. La función para martillar requiere que la broca se pueda mover en el eje varios centímetros cuando esté bloqueada en el portaherramienta.
- Para extraer una broca, tire hacia atrás el manguito del portaherramienta **10** y saque la broca.

 **ADVERTENCIA:** Use siempre guantes cuando cambia accesorios. Las partes de metal expuestas en la herramienta y los accesorios pueden calentarse mucho durante el funcionamiento.

Colocación del asa lateral (Fig. D)

La empuñadura lateral **8** se puede ajustar para adaptarla a usuarios diestros y zurdos.

 **ADVERTENCIA:** No utilice la herramienta sin el asa lateral bien ensamblada.

- Afloje el asa lateral.
- Para usuarios diestros:** deslice la abrazadera del asa lateral por encima del anillo detrás del portaherramienta, con el asa a la izquierda.
Para usuarios zurdos: deslice la abrazadera del asa lateral por encima del anillo detrás del portaherramienta, con el asa a la derecha.
- Gire el asa lateral hasta la posición deseada y apriétela.

Luz de trabajo del asa lateral (Fig. E)

D25144, D25263

Las empuñaduras laterales de los D25144 y D25263 tienen una luz de trabajo **15**. La luz está alimentada a batería y funciona usando el botón de encendido/apagado **17**.

Para sustituir las baterías de la luz de trabajo (CR2032 x 2):

- Sacar el tornillo de la puerta de la batería **16** como se muestra en la figura E.
- Sustituir la batería con el polo positivo dirigido hacia fuera.
- Cerrar el compartimento de la batería y sujetarlo con el tornillo.

Fijación de la profundidad de taladrado (Fig. F)

- Introduzca la broca necesaria, según se describe más arriba.
- Apriete el botón de la varilla de profundidad **9** y manténgalo apretado.
- Pase la barra de ajuste de profundidad **7** por el orificio en la abrazadera de tope de profundidad.
- Ajuste la profundidad del taladrado según se muestra.
- Suelte la abrazadera de tope de profundidad.

Palanca de inversión de marcha (Fig. G)

La palanca de inversión de marcha **3** se usa para invertir la rotación del martillo, para extraer fijaciones o brocas atascadas, solo con la función de perforación.

 **ATENCIÓN:** Cuando aplique la inversión de marcha para sacar brocas atascadas, prepárese para un fuerte movimiento reactivo.

Para invertir la marcha del martillo, apáguelo y alinee la palanca de inversión de marcha **3** con la flecha amarilla que apunta hacia atrás.

Para colocar la palanca en funcionamiento hacia adelante, apague el martillo y alinee la palanca de inversión de marcha **3** con la flecha amarilla que apunta hacia adelante.

Colocación del adaptador del portabrocas y del portabrocas

Accesorio opcional

D25032, D25033, D25133, D25143, D25263

- Atornille el portabrocas al extremo roscado del adaptador del portabrocas.
- Inserte el portabrocas y el adaptador conectados en la herramienta como si fuera una broca estándar SDS Plus.
- Para sacar el portabrocas, proceda como para sacar la broca estándar SDS Plus.

 **ADVERTENCIA:** No use nunca portabrocas estándar en el modo de perforación con martillo.

Cambiar el portaherramienta SDS Plus con el mandril sin llave (Fig. H)

D25134, D25144

1. Gire el collarín de bloqueo **13** hacia la posición de desbloqueo y tire del portaherramienta SDS Plus **6**.
2. Empuje el mandril sin llave **14** hacia el eje y gire el collarín **13** de bloqueo hacia la posición de bloqueo.

Para cambiar el mandril sin llave con el portaherramienta SDS Plus, primero retire el mandril sin llave del mismo modo que retiró el portaherramienta SDS Plus. Después coloque el portaherramienta del mismo modo que colocó el mandril sin llave, asegurándose de girar el collarín de cierre hacia la posición de bloqueo.

 **ADVERTENCIA:** No use nunca portabrocas estándar en el modo de perforación con martillo.

Cambio de la cubierta protectora contra el polvo (Fig. A)

La cubierta protectora contra el polvo **11** evita el acceso del polvo al mecanismo. Cambie inmediatamente la cubierta protectora contra el polvo cuando esté desgastada.

1. Tire hacia atrás del manguito de bloqueo del portaherramienta **10** y saque la cubierta protectora contra el polvo **11**.
2. Coloque la nueva cubierta protectora contra el polvo.
3. Saque el manguito de bloqueo del portaherramienta.

FUNCIONAMIENTO

Instrucciones de uso

 **ADVERTENCIA:** Respete siempre las instrucciones de seguridad y las normas aplicables.

 **ADVERTENCIA:** Para disminuir el riesgo de lesiones personales graves, apague la herramienta y desconéctela de la fuente de alimentación antes de realizar ajuste alguno o de poner o quitar accesorios. Compruebe que el interruptor de puesta en marcha esté en la posición OFF. La puesta en marcha accidental puede causar lesiones.

-  **ADVERTENCIA:**
- Respete siempre las instrucciones de seguridad y las normas aplicables.
 - Sepa dónde están situados las tuberías y los cables.
 - Aplique sólo una presión suave a la herramienta (aprox. 5 kg). La fuerza excesiva no acelera el taladrado pero disminuye el rendimiento de la herramienta y puede acortar la vida útil de la misma.
 - No taladre o clave demasiado profundo para evitar causar daño a la cubierta protectora contra el polvo.
 - Sujete siempre la herramienta firmemente con ambas manos para asegurar la postura (Fig. I). Utilice siempre la herramienta con el asa lateral montada adecuadamente.

Posición adecuada de las manos (Fig. I)

 **ADVERTENCIA:** Para reducir el riesgo de lesión personal grave, tenga **SIEMPRE** las manos en una posición adecuada como se muestra.

 **ADVERTENCIA:** Para reducir el riesgo de lesión personal grave, sujete **SIEMPRE** bien en caso de que haya una reacción repentina.

Para tener una posición adecuada de las manos, ponga una mano en la empuñadura lateral **8** y la otra en la empuñadura principal **2**.

Encendido y apagado (Fig. A)

1. Para poner en marcha la herramienta, presione el interruptor de velocidad variable **1**. La presión ejercida en el interruptor de velocidad variable determina la velocidad de la herramienta.
2. Para funcionamiento continuo, apriete y mantenga apretado el interruptor de velocidad variable.
3. Para parar la herramienta, suelte el interruptor.

Perforación con martillo (Fig. A)

Perforación con una broca sólida

1. Apriete el botón selector de modo **5** después coloque el interruptor selector de modo **4** en posición de taladrado de percusión.
2. Introduzca la broca adecuada.

NOTA: Para obtener los mejores resultados utilice brocas de punta de carburo de alta calidad.
3. Ajuste el asa lateral **8** según sea necesario.
4. Si es necesario, fije la profundidad de perforación.
5. Marque el lugar donde debe taladrarse el agujero.
6. Coloque la broca en su lugar y encienda la herramienta.
7. Apague siempre la herramienta cuando haya terminado el trabajo y antes de desenchufarla.

Perforación con una corona

1. Apriete el botón selector de modo **5** después coloque el interruptor selector de modo **4** en posición de taladrado de percusión.
2. Ajuste el asa lateral **8** según sea necesario.
3. Introduzca la corona adecuada.
4. Monte la broca para centrar en la corona.
5. Coloque la broca de centrar en el punto y apriete el botón de encendido/apagado **1**. Perfore hasta que la corona penetre en el hormigón aprox. 1 cm.
6. Deje de taladrar y saque la broca para centrar. Vuelva a colocar la corona en el orificio y continúe taladrando.
7. Cuando perfore una estructura más gruesa que la profundidad de la corona, desprendá el cilindro redondo de hormigón o vacíe el interior de la broca a intervalos regulares. Para evitar el desprendimiento no deseado del hormigón alrededor del orificio, taladre primero un agujero del diámetro de la broca para centrar completamente a través de la estructura. Luego perfore el agujero moldeado hasta la mitad por cada lado.

8. Apague siempre la herramienta cuando haya terminado el trabajo y antes de desenchufarla.

Perforación rotativa (Fig. A)

1. Apriete el botón selector de modo **5** después coloque el interruptor selector de modo **4** en posición de "taladrado rotatorio".
2. Dependiendo de su herramienta, siga una de las siguientes instrucciones:
 - **D25032, D25033, D25133, D25143, D25263:** Coloque el conjunto del adaptador del protabrocas/portabrocas.
 - **D25134, D25144:** Cambie el portaherramienta SDS Plus con el mandril sin llave.
3. Proceda como se describe para el taladrado de percusión.



ADVERTENCIA: No use nunca portabrocas estándar en el modo de perforación con martillo.

Atornillado (Fig. A)

1. Apriete el botón selector de modo **5** después coloque el interruptor selector de modo **4** en posición de taladrado rotatorio.
2. Seleccione la dirección de la rotación.
3. Dependiendo de su herramienta, siga una de las siguientes instrucciones:
 - **D25032, D25033, D25133, D25143, D25263:** Introduzca el adaptador especial de atornillado SDS Plus para usarse con brocas hexagonales de atornillador.
 - **D25134, D25144:** Cambie el portaherramienta SDS Plus con el mandril sin llave.
4. Introduzca la broca adecuada del atornillador. Cuando clave tornillos de cabeza ranurada use siempre brocas con un manguito con palpador.
5. Apriete suavemente el interruptor de velocidad variable **1** para evitar daños a la cabeza del tornillo. En rotación invertida (LH) la velocidad de la herramienta se reduce automáticamente para una fácil extracción del tornillo.
6. Cuando el tornillo esté al ras de la pieza de trabajo, suelte el interruptor de velocidad variable para evitar que la cabeza del tornillo penetre en la pieza.

Desbastado y cincelado (Fig. A)

D25033, D25133, D25134, D25143, D25144, D25263:

1. Apriete el botón selector de modo **5** después coloque el interruptor selector de modo **4** en posición de "Solo taladrado de percusión".
2. Introduzca el cincel adecuado y gírelo manualmente hasta bloquearlo en su posición.
3. Ajuste el asa lateral **8** según sea necesario.
4. Encienda la herramienta y empiece a trabajar.
5. Apague siempre la herramienta cuando haya terminado el trabajo y antes de desenchufarla.



ADVERTENCIA:

- No use esta herramienta para mezclar o bombear fácilmente líquidos combustibles o explosivos (bencina, alcohol, etc.).
- No mezcle o remueva líquidos inflamables etiquetados como tales.

MANTENIMIENTO

Su herramienta eléctrica DEWALT ha sido diseñada para funcionar mucho tiempo con un mínimo de mantenimiento. Que siga funcionando satisfactoriamente depende del buen cuidado de la herramienta y de su limpieza periódica.



ADVERTENCIA: Para disminuir el riesgo de lesiones personales graves, apague la herramienta y desconéctela de la fuente de alimentación antes de realizar ajuste alguno o de poner o quitar accesorios. Compruebe que el interruptor de puesta en marcha esté en la posición OFF. La puesta en marcha accidental puede causar lesiones.

- Esta máquina no puede ser reparada por el usuario. Lleve la herramienta a un agente de reparaciones autorizado de DEWALT después de aproximadamente 40 horas de uso. Si surgen problemas antes de este momento contacte con un agente de reparaciones autorizado de DEWALT.
- La herramienta se apagará automáticamente cuando los cepillos de carbono estén desgastados.

Cepillos de motor

DEWALT utiliza un sistema avanzado de cepillos que para automáticamente el taladro cuando los cepillos están desgastados. Esto evita que se ocasione un daño importante al motor. Pueden obtenerse nuevos cepillos en los centros de servicio autorizados de DEWALT. Utilice siempre piezas de repuesto idénticas.



Lubricación

Su herramienta eléctrica no requiere lubricación adicional. Los accesorios utilizados deben lubricarse periódicamente alrededor del accesorio SDS Plus.



Limpieza



ADVERTENCIA: Elimine con aire seco la suciedad y el polvo de la carcasa principal tan pronto como se advierta su acumulación en las rejillas de ventilación o en sus proximidades. Cuando lleve a cabo este procedimiento póngase una protección ocular aprobada y una mascarilla antipolvo aprobada.



ADVERTENCIA: Jamás use disolventes u otros productos químicos fuertes para limpiar las piezas no metálicas de la herramienta. Dichos productos químicos pueden debilitar los materiales con los que están construidas estas piezas. Use un paño humedecido únicamente con agua y jabón suave. Jamás permita que le entre líquido alguno a la herramienta ni sumerja ninguna parte de la misma en líquido.

Accesorios opcionales



ADVERTENCIA: Dado que los accesorios que no sean los suministrados por DeWALT no han sido sometidos a pruebas con este producto, el uso de tales accesorios con esta herramienta podría ser peligroso. Para disminuir el riesgo de lesiones, con este producto se deben usar exclusivamente accesorios recomendados por DeWALT.

Se ofrecen como opción varios tipos de brocas y cinceles SDS Plus.

Consulte a su proveedor si desea información más detallada sobre los accesorios apropiados.

Proteger el medio ambiente



Recogida selectiva. Los productos y las baterías marcadas con este símbolo no deben desecharse junto con los residuos domésticos normales.

Los productos y las baterías contienen materiales que pueden ser recuperados y reciclados, reduciendo la demanda de materias primas. Recicle los productos eléctricos y las baterías de acuerdo con las disposiciones locales. Para más información, vaya a www.2helpU.com.

MARTEAUX-PERFORATEURS ROTATIFS INDUSTRIELS

D25032, D25033, D25133, D25134, D25143, D25144, D25263

Félicitations !

Vous avez choisi un outil DEWALT. Des années d'expertise dans le développement et l'innovation de ses produits ont fait de DEWALT, le partenaire privilégié des utilisateurs professionnels d'outils électriques.

Fiche technique

		D25032	D25033	D25133	D25134	D25143	D25144	D25263
Tension	V	230	230	230	230	230	230	230
Type		1/10	1/10	1/10	1/10	1	1/10	1
Fréquence	Hz	50	50	50	50	50	50	50
Puissance absorbée	W	710	710	800	800	900	900	900
Vitesse à vide	min ⁻¹	0–1550	0–1550	0–1500	0–1500	0–1450	0–1450	0–1450
Percussion à vide par min	bpm	0–5680	0–5680	0–5500	0–5540	0–5350	0–5350	0–5350
Énergie de choc individuel selon EPTA 05/2009	J	2,0	2,0	2,6	2,8	3,0	3,0	3,0
Plage de perçage maximum dans l'acier/bois/béton	mm	13/30/22	13/30/22	13/30/26	13/30/26	13/30/28	13/30/28	13/30/28
Positions de ciselage		—	44	44	48	48	48	48
Capacité de trépanage dans la brique tendre	mm	50	50	50	65	65	65	65
Porte-outil		SDS Plus	SDS Plus	SDS Plus	SDS Plus	SDS Plus	SDS Plus	SDS Plus
Diamètre de bague	mm	43	43	43	54	54	54	54
Poids	kg	2,5	2,5	2,6	3,0	3,1	3,1	3,1
Valeurs acoustiques et valeurs vibratoires (somme vectorielle triax) selon EN60745-2-6 :								
L _{PA} (niveau d'émission de pression acoustique)	dB(A)	87	87	89	90	91	91	91
L _{WA} (niveau de puissance acoustique)	dB(A)	98	98	100	101	102	102	102
K _{WA} (incertitude pour le niveau acoustique donné)	dB(A)	3	3	3	3	3	3	3
Perçage du métal								
Valeur d'émission de vibration a _{h,D} =	m/s ²	<2,5	<2,5	<2,5	<2,5	<2,5	<2,5	<2,5
Incertitude K =	m/s ²	1,5	1,5	1,5	1,5	1,5	1,5	1,5
Perçage du béton								
Valeur d'émission de vibration a _{h,HD} =	m/s ²	13,6	13,6	15,4	15,7	14,9	14,9	9,8
Incertitude K =	m/s ²	1,5	1,5	1,5	1,5	1,5	1,5	1,5
Ciselage								
Valeur d'émission de vibration a _{h,Cheq} =	m/s ²	—	12,5	14,9	14,3	13,8	13,8	8,1
Incertitude K =	m/s ²	—	1,5	1,5	1,5	1,5	1,5	1,5
Vissage sans impact								
Valeur d'émission de vibration a _h =	m/s ²	<2,5	<2,5	<2,5	<2,5	<2,5	<2,5	<2,5
Incertitude K =	m/s ²	1,5	1,5	1,5	1,5	1,5	1,5	1,5

Le taux d'émission de vibrations indiqué dans ce feuillet informatif a été mesuré conformément à une méthode d'essai normalisée établie par EN60745, et peut être utilisé pour comparer un outil à un autre. Il peut également être utilisé pour effectuer une évaluation préliminaire de l'exposition.

AVERTISSEMENT : le taux d'émission de vibrations déclaré correspond aux applications principales de l'outil. Néanmoins, si l'outil est utilisé pour différentes applications ou est mal entretenu, ce taux d'émission de vibrations pourra varier. Ces éléments peuvent augmenter considérablement le niveau d'exposition sur la durée totale de travail.

Toute estimation du degré d'exposition à des vibrations doit également prendre en compte les heures où l'outil est mis hors tension ou lorsqu'il tourne sans effectuer aucune tâche. Ces éléments peuvent réduire sensiblement le degré d'exposition sur la durée totale de travail.

Identifier des mesures de sécurité supplémentaires pour protéger l'opérateur contre les effets nocifs des vibrations telles que : maintenance de l'outil et des accessoires, maintenir la température des mains élevée, organisation du travail.

Certificat de Conformité CE

Directives Machines



Marteaux-Perforateurs Rotatifs Industriels D25032, D25033, D25133, D25134, D25143, D25144, D25263

DeWALT certifie que les produits décrits dans le paragraphe

Fiche technique sont conformes aux normes :

2006/42/CE, EN60745-1:2009+A11:2010, EN60745-2-6:2010.

Ces produits sont également compatibles avec les Directives 2014/30/UE et 2011/65/UE. Pour plus d'informations, veuillez contacter DeWALT à l'adresse suivante ou vous reporter au dos de cette notice d'instructions.

Le soussigné est responsable de la compilation du fichier technique et fait cette déclaration au nom de DeWALT.

Markus Rompel
Directeur Ingénierie
DeWALT, Richard-Klinger-Strasse 11,
D-65510, Idstein, Allemagne
27.03.2017



AVERTISSEMENT : afin de réduire le risque de blessure, lisez le manuel d'instruction.

Définitions : consignes de sécurité

Les définitions ci-dessous décrivent le niveau de gravité de chaque mot signalétique. Lisez le manuel de l'utilisateur et soyez attentif à ces symboles.



DANGER : indique une situation dangereuse imminente qui, si elle n'est pas évitée, **entraînera des blessures graves ou mortelles**.



AVERTISSEMENT : indique une situation dangereuse potentielle qui, **si elle n'est pas évitée**, pourrait entraîner des blessures graves ou mortelles.



ATTENTION : indique une situation dangereuse potentielle qui, **si elle n'est pas évitée**, pourrait entraîner des blessures minimales ou modérées.

AVIS : indique une pratique ne **posant aucun risque de dommages corporels**, mais qui par contre, si rien n'est fait pour l'éviter, **pourrait poser des risques de dommages matériels**.



Indique un risque d'électrocution.



Indique un risque d'incendie.

Consignes de sécurité générales propres aux outils électriques



AVERTISSEMENT : **veuillez lire tous les avertissements de sécurité, toutes les instructions, illustrations et spécifications fournies avec cet outil électrique**. Le non respect des instructions listées ci-dessous peut conduire à des chocs électriques, des incendies et/ou de graves blessures.

CONSERVER TOUTES CES DIRECTIVES ET CONSIGNES À TITRE DE RÉFÉRENCE

Le terme « outil électrique » mentionné dans les avertissements ci-après se rapporte aux outils alimentés sur secteur (avec fil) ou par piles (sans fil).

1) Sécurité – Aire de Travail

- Maintenir l'aire de travail propre et bien éclairée.** Les lieux sombres ou encombrés sont propices aux accidents.
- Ne pas utiliser un outil électrique dans un milieu déflagrant, comme en présence de liquides, gaz ou poussières inflammables.** Les outils électriques peuvent produire des étincelles qui pourraient enflammer toute émanation ou poussière ambiante.
- Maintenir à l'écart les enfants, ou toute autre personne, lors de l'utilisation d'un outil électrique.** Toute distraction pourrait faire perdre la maîtrise de l'appareil.

2) Sécurité – Électricité

- La fiche électrique de l'outil doit correspondre à la prise murale. Ne modifier la fiche en aucune façon. Ne pas utiliser de fiche d'adaptation avec un outil électrique mis à la terre (masse).** L'utilisation de fiches d'origine et de prises appropriées réduira tout risque de décharges électriques.
- Éviter tout contact corporel avec des éléments mis à la terre comme : tuyaux, radiateurs, cuisinières ou réfrigérateurs.** Les risques de décharges électriques augmentent lorsque le corps est mis à la terre.

- c) **Ne pas exposer les outils électriques à la pluie ou à l'humidité.** Tout contact d'un outil électrique avec un liquide augmente les risques de décharges électriques.
- d) **Ne pas utiliser le cordon de façon abusive. Ne jamais utiliser le cordon pour transporter, tirer ou débrancher un outil électrique. Protéger le cordon de toute source de chaleur, de l'huile, et de tout bord tranchant ou pièce mobile.** Les cordons endommagés ou emmêlés augmentent les risques de décharges électriques.
- e) **En cas d'utilisation d'un outil électrique à l'extérieur, utiliser systématiquement une rallonge conçue à cet effet.** Cela diminuera tout risque de décharges électriques.
- f) **Si on ne peut éviter d'utiliser un outil électrique en milieu humide, utiliser un circuit protégé par un dispositif de courant résiduel (RCD).** Cela réduira tout risque de décharges électriques.

3) Sécurité Individuelle

- a) **Rester systématiquement vigilant et faire preuve de jugement lorsqu'on utilise un outil électrique. Ne pas utiliser d'outil électrique en cas de fatigue ou sous l'influence de drogues, d'alcool ou de médicaments.** Tout moment d'inattention pendant l'utilisation d'un outil électrique comporte des risques de dommages corporels graves.
- b) **Porter un équipement de protection individuel. Porter systématiquement un dispositif de protection oculaire.** Le fait de porter un masque anti-poussières, des chaussures antidérapantes, un casque de sécurité ou un dispositif de protection auditive, lorsque la situation le requiert, réduira les risques de dommages corporels.
- c) **Prévenir tout démarrage accidentel. S'assurer que l'interrupteur est en position d'arrêt avant de brancher l'outil sur le secteur et/ou à la batterie, ou de le ramasser ou le transporter.** Transporter un outil le doigt sur l'interrupteur ou brancher un outil électrique alors que l'interrupteur est en position de marche invite les accidents.
- d) **Retirer toute clé de réglage avant de démarrer l'outil.** Une clé laissée sur une pièce rotative d'un outil électrique comporte des risques de dommages corporels.
- e) **Adopter une position stable. Maintenir les pieds bien ancrés au sol et conserver son équilibre en permanence.** Cela permettra de mieux maîtriser l'outil électrique en cas de situations imprévues.
- f) **Porter des vêtements appropriés. Ne porter aucun vêtement ample ou bijou. Maintenir cheveux, vêtements et gants à l'écart des pièces mobiles, car ils pourraient s'y faire prendre.**
- g) **Lorsqu'un dispositif de connexion à un système de dépoussiérage ou d'élimination est fourni, s'assurer qu'il est branché et utilisé correctement.** L'utilisation de ces dispositifs peut réduire les risques engendrés par les poussières.

4) Utilisation et Entretien des Outils Électriques

- a) **Ne pas forcer un outil électrique. Utiliser l'outil approprié au travail en cours.** L'outil approprié effectuera un meilleur travail, de façon plus sûre et à la vitesse pour laquelle il a été conçu.
- b) **Ne pas utiliser un outil électrique dont l'interrupteur est défectueux.** Tout appareil dont l'interrupteur est défectueux est dangereux et doit être réparé.
- c) **Débrancher la fiche du secteur et/ou la batterie de l'outil électrique avant d'effectuer tout réglage, de changer tout accessoire, ou avant de le ranger.** Ces mesures préventives réduiront tout risque de démarrage accidentel de l'appareil.
- d) **Après utilisation, ranger les outils électriques hors de portée des enfants et ne permettre à aucune personne non familière avec son fonctionnement (ou sa notice d'instructions) de l'utiliser.** Les outils peuvent être dangereux entre des mains inexpérimentées.
- e) **Entretenir les outils électriques. Vérifier les pièces mobiles pour s'assurer qu'elles sont bien alignées et tournent librement, qu'elles sont en bon état et ne sont affectées d'aucune condition susceptible de nuire au bon fonctionnement de l'outil. En cas de dommage, faire réparer l'outil électrique avant toute nouvelle utilisation.** De nombreux accidents sont causés par des outils mal entretenus.
- f) **Maintenir tout organe de coupe propre et bien affûté.** Les outils de coupe bien entretenus et affûtés sont moins susceptibles de se coincer et sont plus faciles à contrôler.
- g) **Utiliser un outil électrique, ses accessoires, mèches, etc., conformément aux présentes directives et suivant la manière prévue pour ce type particulier d'outil électrique, en tenant compte des conditions de travail et de la tâche à effectuer.** L'utilisation d'un outil électrique à des fins autres que celles prévues est potentiellement dangereuse.

5) Réparation

- a) **Faire entretenir les outils électriques par un réparateur qualifié en n'utilisant que des pièces de rechange identiques.** Cela permettra de préserver l'intégrité de l'outil électrique et la sécurité de l'utilisateur.

Règles de sécurité particulières additionnelles propres aux marteaux rotatifs

- **Porter un dispositif de protection auditif.** Le bruit en résultant pourrait occasionner une perte de l'acuité auditive.
- **Utiliser la poignée auxiliaire fournie avec l'outil.** Une perte de contrôle de l'outil pourrait occasionner des dommages corporels.
- **Tenir l'outil par les surfaces isolées prévues à cet effet pendant toute utilisation où l'organe de coupe pourrait**

entrer en contact avec des fils électriques cachés ou son propre cordon. Tout contact avec un fil sous tension met les parties métalliques exposées de l'outil sous tension et électrocute l'utilisateur.

- **Utiliser des serre-joints, ou tout autre moyen, pour fixer et immobiliser le matériau sur une surface stable.** Tenir la pièce à la main ou contre son corps offre une stabilité insuffisante qui pourrait vous en faire perdre le contrôle.
- **Porter des lunettes de protection ou tout autre dispositif de protection oculaire.** Le martelage produit des particules volantes. Ces particules peuvent causer des dommages oculaires permanents. Porter un masque anti-poussières ou un appareil de protection des voies respiratoires pour toute application productrice de poussières. Une protection auditive peut s'avérer nécessaire pour la plupart des applications.
- **Maintenir systématiquement l'outil fermement. Ne pas tenter d'utiliser cet outil sans le maintenir à deux mains.** Il est recommandé d'utiliser systématiquement la poignée latérale. Le fait d'utiliser cet outil à une main pourrait vous en faire perdre le contrôle. Traverser ou rencontrer des matériaux durs comme les armatures peut aussi s'avérer dangereux. Arrimer soigneusement la poignée latérale avant toute utilisation.
- **Ne pas utiliser cet outil pendant des périodes prolongées.** Les vibrations causées par l'action du marteau peuvent être dangereuses pour les mains ou les bras. Porter des gants pour amortir les vibrations, et pour limiter les risques, faire des pauses fréquentes.
- **Ne pas remettre à neuf les forets soi-même.** La remise à neuf de tout burin doit être effectuée par un spécialiste agréé. Tout burin remis à neuf incorrectement pose des risques de dommages corporels.
- **Porter des gants lors de l'utilisation de l'outil ou le changement de burin.** Les parties métalliques accessibles de l'outil et des burins pourraient s'avérer brûlantes pendant l'utilisation. De petits débris de matériau pourraient blesser les mains nues.
- **Attendre systématiquement l'arrêt complet de la mèche/burin avant de déposer l'outil où que ce soit.** Des burins/mèches en rotation posent des risques de dommages corporels.
- **Ne pas asséner des coups de marteau sur des burins coincés pour les déloger.** Des fragments de métal ou de matériau pourraient être éjectés et causer des dommages corporels.
- **Les burins légèrement usés peuvent être réaffûtés.**
- **Maintenir le cordon d'alimentation à l'écart d'une mèche en rotation. Ne pas enrouler le cordon autour d'une partie quelconque de votre corps.** Un cordon électrique enroulé autour d'un burin en rotation pose des risques de dommages corporels et de la perte de contrôle de l'outil.



AVERTISSEMENT : nous recommandons l'utilisation d'un disjoncteur différentiel avec un seuil de déclenchement de 30mA ou moins.

Risques résiduels

Malgré l'application de la réglementation de sécurité applicable et la mise en œuvre des dispositifs de sécurité, certains risques résiduels ne peuvent pas être évités. À savoir :

- Diminution de l'acuité auditive.
- Risques de dommages corporels dus à la projection de particules.
- Risques de brûlures provoquées par des accessoires chauffant pendant leur utilisation.
- Risques de dommages corporels dus à un usage prolongé.

Sécurité électrique

Le moteur électrique a été conçu pour fonctionner sur une tension unique. Vérifier systématiquement que la tension du secteur correspond bien à la tension indiquée sur la plaque signalétique.



Votre outil DEWALT à double isolation est conforme à la norme EN60745 ; un branchement à la terre n'est donc pas nécessaire.

Si le cordon fourni est endommagé, le remplacer par un cordon spécialement conçu à cet effet, et disponible auprès du service après-vente DEWALT.

(CH) Toujours utiliser la fiche prescrite lors du remplacement du câble d'alimentation.

Type 11 pour la classe II
(Isolation double) – outils

Type 12 pour la classe I
(Conducteur de terre) – outils

(CH) En cas d'utilisation à l'extérieur, connecter les outils portatifs à un disjoncteur FI.

Utilisation d'une rallonge

N'utiliser une rallonge qu'en cas de nécessité absolue. Utiliser une rallonge homologuée compatible avec la tension nominale du chargeur (consulter la **Caractéristiques techniques**). La section minimale du conducteur est de 1,5 mm² pour une longueur maximale de 30 m.

En cas d'utilisation d'un dévidoir, dérouler systématiquement le câble sur toute sa longueur.

Contenu de l'emballage

Ce carton comprend :

- 1 Marteau-perforateur rotatif industriel
 - 1 Poignée latérale
 - 1 Tige de réglage de profondeur
 - 1 Mandrin automatique (D25134, D25144)
 - 1 Notice d'instructions
- Vérifier que l'appareil et ses pièces ou accessoires n'ont pas été endommagés lors du transport.
 - Prendre le temps de lire attentivement et comprendre cette notice d'instructions avant toute utilisation de l'appareil.

Étiquettes sur l'appareil

On trouve les diagrammes suivants sur l'outil :



Lire la notice d'instructions avant toute utilisation.



Porter un dispositif de protection auditive.



Porter un dispositif de protection oculaire.

Emplacement de la Date Codée de Fabrication (Fig. A)

La date codée de fabrication **12**, qui comprend aussi l'année de fabrication, est imprimée sur le boîtier.

Exemple :

2017 XX XX

Année de fabrication

Description (Fig. A, E, H)



AVERTISSEMENT : ne jamais modifier l'outil électrique ni aucun de ses composants. Il y a risques de dommages corporels ou matériels.

- 1 Interrupteur/variateur de vitesse
- 2 Poignée principale
- 3 Levier de sens de rotation avant/arrière
- 4 Sélecteur de mode
- 5 Bouton du Sélecteur de mode
- 6 Porte-outil SDS Plus
- 7 Tige de réglage de profondeur
- 8 Poignée latérale
- 9 Bouton de la tige de profondeur
- 10 Manchon
- 11 Cache anti-poussière
- 12 Code date
- 13 Collier de verrouillage (D25134, D25144)
- 14 Mandrin auto serrant (D25134, D25144)
- 15 Éclairage de travail poignée latérale (D25144, D25263)
- 16 Vis du Compartiment Batterie (D25144, D25263)
- 17 Voyant Marche/Arrêt (D25144, D25263)

Utilisation Prévue

La D25032 est un outil rotatif à percussion à usage intensif, conçu pour la perforation, le perçage à percussion et le vissage professionnels. Les perceuses rotatives à usage intensif D25033, D25133, D25134, D25143, D25144 et D25263 ont été conçues pour la perforation, le perçage à percussion, le vissage et le burinage léger professionnels.

NE PAS les utiliser en milieu humide ou en présence de gaz ou de liquides inflammables.

Ces marteaux-perforateurs sont des outils électriques professionnels.

NE PAS les laisser à la portée des enfants. Une supervision est nécessaire auprès de tout utilisateur non expérimenté.

- Ce produit n'est pas prévu pour être utilisé par des personnes (y compris les enfants) dont les capacités physiques, sensorielles ou mentales sont réduites ou qui manquent d'expérience ou d'aptitudes, sauf si ces personnes sont surveillées par une autre personne responsable de leur sécurité. Ne jamais laisser les enfants seuls avec ce produit.

Embrayage Limiteur De Couple

Tous les marteaux-perforateurs rotatifs sont équipés d'un embrayage limiteur de couple qui réduit la réaction de couple maximum transmise à l'utilisateur en cas de grippage de mèche. Cette fonctionnalité prévient aussi que l'engrenage ou le moteur ne cale. Cet embrayage limiteur de couple est réglé en usine et ne peut être ajusté.

MONTAGE ET RÉGLAGES



AVERTISSEMENT : pour réduire tout risque de dommages corporels graves, arrêter et débrancher l'outil avant tout réglage ou avant de retirer ou installer toute pièce ou tout accessoire. S'assurer que la gâchette est bien en position d'ARRÊT. Tout démarrage accidentel pourrait causer des dommages corporels.

Sélection du mode d'utilisation (Fig. B)

Cet outil peut être utilisé dans les modes d'utilisation suivants :



Perçage rotatif : pour le vissage et le perçage de l'acier, le bois et les plastiques.



Martelage : pour le perçage du béton et de la maçonnerie ;
Rotation de mèche : position d'inactivité utilisée seulement pour faire pivoter un ciseau plat dans la position désirée.



Martelage seulement (D25033, D25133, D25134, D25143, D25144, D25263) : pour la démolition, le burinage et le ciselage légers. Dans ce mode, l'outil peut aussi être utilisé comme levier pour libérer une mèche coincée.

1. Pour sélectionner le mode de fonctionnement, appuyez sur le bouton du sélecteur de mode **5** et tournez l'interrupteur de sélection de mode **4** jusqu'à ce qu'il pointe le symbole correspondant au mode voulu.
2. Relâchez le bouton du sélecteur de mode et vérifiez que l'interrupteur de sélection de mode est bien verrouillé en place.



AVERTISSEMENT : ne pas changer de mode d'utilisation alors que l'outil est en marche.

Indexage de la position ciselage (Fig. B)

Le burin peut être positionné et verrouillé dans plusieurs positions différentes.

1. Appuyez sur le bouton du sélecteur de mode **5** et tournez l'interrupteur de sélection de mode **4** jusqu'à ce qu'il pointe la position «rotation foret/ perçage à percussion».
2. Tournez le ciseau sur la position désirée.
3. Réglez le sélecteur de mode **4** sur la position « martelage seulement ».
4. Tournez le ciseau jusqu'à ce qu'il se verrouille en place.

Insertion et retrait des accessoires SDS Plus (Fig. C)

Cet outil utilise des accessoires SDS Plus (se reporter au détail en Fig. C pour observer la coupe transversale d'une tige de mèche SDS Plus). Il est recommandé d'utiliser exclusivement des accessoires de professionnels.

1. Nettoyez et graissez la tige de mèche.
2. Insérez le manche du foret dans le porte-outil SDS Plus **6**.
3. Poussez à fond la mèche et tournez-la légèrement jusqu'à ce qu'elle s'encastre en place.
4. Tirez sur la mèche pour vérifier qu'elle est bien verrouillée. La fonction de martelage requiert que la mèche puisse bouger sur son axe de quelques centimètres une fois verrouillée dans le porte-outil.
5. Pour retirer un foret, rétractez le manchon du porte-outil **10** et sortez le foret.

AVERTISSEMENT : porter systématiquement des gants lors du changement d'accessoires. Les parties métalliques exposées de l'outil et de l'accessoire peuvent devenir extrêmement brûlantes pendant leur utilisation.

Installation de la poignée latérale (Fig. D)

La poignée latérale **8** peut être montée pour convenir à la fois aux droitiers et aux gauchers.

AVERTISSEMENT : ne pas utiliser l'outil sans la poignée latérale correctement installée.

1. Desserrez la poignée latérale.
2. **Pour les droitiers** : insérez le dispositif de fixation de la poignée latérale sur la bague derrière le porte-outil, poignée à gauche.
Pour les gauchers : insérez le dispositif de fixation de la poignée latérale sur la bague derrière le porte-outil, poignée à droite.
3. Faites pivoter la poignée latérale sur la position désirée puis resserrez la poignée.

Éclairage de travail de la poignée latérale (Fig. E)

D25144, D25263

La poignée latérale de la D25144 et de la D25263 dispose d'un éclairage de travail **15**. L'éclairage est alimenté par piles et actionné à l'aide du bouton marche/arrêt **17**.

Pour remplacer les piles de l'éclairage de travail (CR2032 x 2) :

1. Retirez la vis du cache des piles **16** comme illustré sur la Fig. E.
2. Remplacez les piles en positionnant la face positive vers l'extérieur.

3. Refermez le logement des piles et serrez la vis.

Réglage de la profondeur de pénétration (Fig. F)

1. Insérez la mèche requise, comme décrit ci-dessus.
2. Appuyez sur le bouton de la tige de profondeur **9** et maintenez-le enfoncé.
3. Insérez la tige de réglage de profondeur **7** dans l'orifice du verrou de butée de profondeur.
4. Ajustez la profondeur de pénétration, comme illustré.
5. Relâchez le verrou de butée de profondeur.

Lever d'inversion (Fig. G)

Le levier de sens de rotation avant/arrière **3** sert à inverser le sens de rotation de l'outil pour retirer des éléments de fixation ou des forets coincés en mode de fonctionnement Perceuse uniquement.

ATTENTION : lors de l'inversion pour retirer les mèches coincées, préparez-vous à un fort couple de réaction.

Pour inverser le sens de rotation de l'outil, éteignez-le et alignez le levier de sens de rotation **3**, la flèche pointant vers l'arrière.

Pour positionner le levier pour un fonctionnement en marche avant, éteignez l'outil et alignez le levier de sens de rotation **3**, la flèche jaune pointant vers l'avant.

Installation de l'adaptateur de mandrin et du mandrin

Accessoires en option

D25032, D25033, D25133, D25143, D25263

1. Vissez le mandrin sur l'extrémité taraudée de l'adaptateur de mandrin.
2. Insérez le dispositif mandrin/adaptateur sur l'outil comme si c'était une mèche standard SDS Plus.
3. Pour retirer le mandrin, procédez comme pour retirer une mèche standard SDS Plus.

AVERTISSEMENT : ne jamais utiliser de mandrins standards en mode de martelage.

Remplacement du porte-outil SDS Plus par le mandrin auto serrant (Fig. H)

D25134, D25144

1. Tournez le collier de verrouillage **13** en position de déverrouillage et sortez le porte-outil SDS Plus **6**.
2. Poussez le mandrin auto serrant **14** sur la broche et tournez le collier de verrouillage **13** en position de verrouillage.

Pour remplacer le mandrin auto serrant par le porte-outil SDS Plus, retirez d'abord le mandrin auto serrant de la même manière que pour le retrait du porte-outil. Placez ensuite le porte-outil de la même manière que le mandrin a été installé, en vous assurant de bien tourner le collier de verrouillage en position verrouillage.

AVERTISSEMENT : ne jamais utiliser de mandrins standards en mode de martelage.

Changement du protège-poussière (Fig. A)

Le protège-poussière **11** empêche la poussière de pénétrer dans le mécanisme. Remplacez le protège-poussière immédiatement quand il est usé.

1. Tirez sur le manchon de verrouillage du porte-outil **10** et retirez le protège-poussière **11**.
2. Installez un protège-poussière neuf.
3. Relâchez le manchon de verrouillage du porte-outil.

FONCTIONNEMENT

Consignes d'utilisation

AVERTISSEMENT : respecter systématiquement les consignes de sécurité et les normes en vigueur.

AVERTISSEMENT : pour réduire tout risque de dommages corporels graves, arrêter et débrancher l'outil avant tout réglage ou avant de retirer ou installer toute pièce ou tout accessoire. S'assurer que la gâchette est bien en position d'ARRÊT. Tout démarrage accidentel pourrait causer des dommages corporels.

AVERTISSEMENT :

- respecter systématiquement les consignes de sécurité et les normes en vigueur.
- attention aux tuyaux et aux fils électriques.
- appliquer seulement une légère pression sur l'outil (5 kg environ). Toute force excessive n'accéléra pas le perçage mais diminuera les performances de l'outil et sa durée de vie.
- ne pas percer ou visser trop profondément pour éviter d'endommager le protège-poussière.
- maintenir systématiquement l'outil fermement à deux mains, et maintenir sa stabilité et son équilibre (Fig. I). Utiliser systématiquement l'outil avec sa poignée latérale installée correctement.

Position correcte des mains (Fig. I)

AVERTISSEMENT : pour réduire tout risque de dommages corporels graves, adopter **SYSTÉMATIQUEMENT** la position des mains illustrée.

AVERTISSEMENT : pour réduire tout risque de dommages corporels graves, maintenir fermement et **SYSTÉMATIQUEMENT** l'outil pour anticiper toute réaction soudaine de sa part.

La position correcte des mains requiert une main sur la poignée latérale **8**, et l'autre sur la poignée principale **2**.

Mise en marche et arrêt (Fig. A)

1. Appuyez sur l'interrupteur à variateur **1** pour mettre l'outil en marche. C'est la pression exercée sur l'interrupteur/variableur de vitesse qui détermine la vitesse de l'outil.
2. Pour le fonctionnement en continu, appuyez et maintenez enfoncé l'interrupteur/variableur de vitesse.
3. Pour arrêter l'outil, relâchez l'interrupteur.

Marteau-perforateur (Fig. A)

Perçage Avec Trépan Plein

1. Maintenez enfoncé le bouton du sélecteur de mode **5** puis placez l'interrupteur de sélection de vitesse **4** en position Perçage à percussion.
2. Insérez le trépan approprié.
REMARQUE : Pour des résultats optimaux, utiliser des mèches à pointes au carbure de qualité supérieure.
3. Réglez la poignée latérale **8** comme requis.
4. Si nécessaire, ajustez la profondeur de perçage.
5. Marquez le point où le trou doit être percé.
6. Placez le trépan sur le tracé et mettez l'outil en marche.
7. Arrêtez systématiquement l'outil après utilisation et avant de le débrancher.

Perçage avec trépan carottier

1. Maintenez enfoncé le bouton du sélecteur de mode **5** puis placez l'interrupteur de sélection de vitesse **4** en position Perçage à percussion.
2. Réglez la poignée latérale **8** comme requis.
3. Insérez le trépan carottier approprié.
4. Installez le foret à centrer dans le trépan carottier.
5. Placez le foret de centrage sur le point à percer et appuyez sur l'interrupteur Marche/Arrêt **1**. Percez jusqu'à ce que le trépan pénètre dans le béton d'environ 1 cm.
6. Arrêtez de percer et retirez le foret à centrer. Réinsérez le trépan carottier dans le trou et continuez de percer.
7. Pour traverser une structure plus épaisse que la longueur du trépan carottier, cassez à intervalles réguliers le cylindre de béton ou la carotte à l'intérieur du trépan. Pour éviter toute fissure indésirable du béton autour du trou, percez tout d'abord complètement un trou du diamètre du foret à centrer dans la structure. Puis percez avec le trépan à mi-chemin de chaque côté de la structure.
8. Arrêtez systématiquement l'outil après utilisation et avant de le débrancher.

Perçage rotatif (Fig. A)

1. Maintenez enfoncé le bouton du sélecteur de mode **5** puis placez l'interrupteur de sélection de vitesse **4** en position «perçage rotatif».
2. Selon l'outil utilisé, suivez l'une ou l'autre série de directives suivantes :
 - **D25032, D25033, D25133, D25143, D25263** : Installez le dispositif adaptateur de mandrin/mandrin.
 - **D25134, D25144** : Remplacez le porte-outil SDS Plus par le mandrin sans clé.
3. Procédez comme décrit pour le perçage à percussion.

AVERTISSEMENT : ne jamais utiliser de mandrins standards en mode de martelage.

Vissage (Fig. A)

1. Maintenez enfoncé le bouton du sélecteur de mode **5** puis placez l'interrupteur de sélection de vitesse **4** en position Perçage rotatif.

- Sélectionnez la direction de rotation.
- Selon l'outil utilisé, suivez l'une ou l'autre série de directives suivantes :
 - D25032, D25033, D25133, D25143, D25263: Insérez l'adaptateur à visser SDS Plus pour l'utiliser avec des embouts de tournevis hexagonaux.
 - D25134, D25144 : Remplacez le porte-outil SDS Plus par le mandrin auto serrant.
- Insérez l'embout tournevis approprié. Pour enfoncer des vis à tête fendue utilisez systématiquement des embouts avec un manchon de guidage.
- Appuyez doucement sur l'interrupteur/variateur de vitesse **1** afin d'éviter l'endommagement de la tête de vis. En marche arrière, la vitesse de l'outil est automatiquement réduite pour pouvoir retirer la vis facilement.
- Lorsque la vis est à ras de la pièce à travailler, relâchez l'interrupteur/variateur de vitesse afin d'éviter que la tête de vis pénètre dans la pièce à travailler.

Burinage et ciselage (Fig. A)

D25033, D25133, D25134, D25143, D25144, D25263:

- Maintenez enfoncé le bouton du sélecteur de mode **5** puis placez l'interrupteur de sélection de vitesse **4** en position «perçage à percussion uniquement».
- Insérez le burin approprié et faites-le tourner à la main pour le verrouiller en position.
- Réglez la poignée latérale **8** comme requis.
- Mettez l'outil en marche et commencez à travailler.
- Arrêtez systématiquement l'outil après utilisation et avant de le débrancher.



AVERTISSEMENT :

- ne pas utiliser cet outil pour mélanger ou pomper des liquides aisément combustibles ou explosifs (benzine, alcool, etc.).
- ne pas mélanger ou combiner des liquides inflammables étiquetés comme tels.

MAINTENANCE

Votre outil électrique DEWALT a été conçu pour fonctionner longtemps avec un minimum de maintenance. Le fonctionnement continu et satisfaisant de l'outil dépendra d'une maintenance adéquate et d'un nettoyage régulier.



AVERTISSEMENT : pour réduire tout risque de dommages corporels graves, arrêter et débrancher l'outil avant tout réglage ou avant de retirer ou installer toute pièce ou tout accessoire. S'assurer que la gâchette est bien en position d'ARRÊT. Tout démarrage accidentel pourrait causer des dommages corporels.

- Cet appareil ne peut être réparé par l'utilisateur. Le porter chez un réparateur agréé DEWALT après une quarantaine d'heures d'utilisation. En cas de problème entre temps, veuillez contacter un réparateur agréé DEWALT.
- Cet outil s'arrêtera automatiquement lorsque ses balais de charbon seront usés.

Balais de moteur

DEWALT utilise une technologie de pointe en matière de balais qui arrête automatiquement la perceuse lorsque ses balais sont usés. Cela permet de protéger le moteur de tout dommage sérieux. Des modules de balai sont disponibles dans les centres de service autorisés DEWALT. Utilisez systématiquement des pièces de rechange d'origine.



Lubrification

Votre outil électrique ne requiert aucune lubrification additionnelle.

Les accessoires et pièces utilisés doivent être régulièrement lubrifiés autour de l'adaptateur SDS Plus.



Entretien



AVERTISSEMENT : éliminer poussière et saleté du boîtier principal à l'aide d'air comprimé chaque fois que les orifices d'aération semblent s'encrasser. Porter systématiquement des lunettes de protection et un masque anti-poussières homologués au cours de cette procédure.



AVERTISSEMENT : ne jamais utiliser de solvants ou tout autre produit chimique décapant pour nettoyer les parties non métalliques de l'outil. Ces produits chimiques pourraient en attaquer les matériaux utilisés. Utiliser un chiffon humidifié avec de l'eau et un savon doux. Protéger l'outil de tout liquide et n'immerger aucune de ses pièces dans aucun liquide.

Accessoires en option



AVERTISSEMENT : comme les accessoires autres que ceux offerts par DEWALT n'ont pas été testés avec ce produit, leur utilisation avec cet appareil pourrait être dangereuse. Pour réduire tout risque de dommages corporels, seuls des accessoires DEWALT recommandés doivent être utilisés avec cet appareil.

Différents types d'embouts à visser et ciseaux SDS Plus sont disponibles en option.

Veuillez consulter votre revendeur pour plus d'informations sur les accessoires appropriés.

Protection de l'environnement



Tri sélectif. Les produits et batteries marqués de ce symbole ne doivent pas être jetés avec les déchets ménagers.

Les produits et batteries contiennent des matières qui peuvent être récupérées et recyclées afin de réduire la demande en matières premières. Veuillez recycler les produits électriques et les batteries conformément aux dispositions locales en vigueur. Pour plus d'informations, consultez le site www.2helpU.com.

TASSELLATORI PROFESSIONALI

D25032, D25033, D25133, D25134, D25143, D25144, D25263

Congratulazioni!

Per aver scelto un apparato DEWALT. Gli anni di esperienza, lo sviluppo e l'innovazione meticolosi del prodotto fanno di DEWALT uno dei partner più affidabili per gli utilizzatori di apparati elettrici professionali.

Dati Tecnici

		D25032	D25033	D25133	D25134	D25143	D25144	D25263
Tensione	V	230	230	230	230	230	230	230
Type		1/10	1/10	1/10	1/10	1	1/10	1
Frequenza	Hz	50	50	50	50	50	50	50
Potenza assorbita	W	710	710	800	800	900	900	900
Velocità a vuoto	min ⁻¹	0-1550	0-1550	0-1500	0-1500	0-1450	0-1450	0-1450
Colpi senza carico per min	bpm	0-5680	0-5680	0-5500	0-5540	0-5350	0-5350	0-5350
Energia a impatto singolo (EPTA 05/2009)	J	2,0	2,0	2,6	2,8	3,0	3,0	3,0
Capacità massima di foratura di acciaio/legno/calcestruzzo	mm	13/30/22	13/30/22	13/30/26	13/30/26	13/30/28	13/30/28	13/30/28
Posizioni dello scalpello		—	44	44	48	48	48	48
Capacità di foratura a corona di mattone tenero	mm	50	50	50	65	65	65	65
Portautensile		SDS Plus	SDS Plus	SDS Plus	SDS Plus	SDS Plus	SDS Plus	SDS Plus
Diametro collare	mm	43	43	43	54	54	54	54
Peso	kg	2,5	2,5	2,6	3,0	3,1	3,1	3,1
Valori di rumorosità e valori di vibrazione (somma vettore triassiale) secondo EN60745-2-6:								
L _{PA} (livello pressione sonora delle emissioni)	dB(A)	87	87	89	90	91	91	91
L _{WA} (livello potenza sonora)	dB(A)	98	98	100	101	102	102	102
K _{WA} (incertezza per il livello sonoro dato)	dB(A)	3	3	3	3	3	3	3
Foratura di metallo								
Valore di emissione delle vibrazioni a _{h,D} =	m/s ²	<2,5	<2,5	<2,5	<2,5	<2,5	<2,5	<2,5
Incetezza K =	m/s ²	1,5	1,5	1,5	1,5	1,5	1,5	1,5
Foratura di calcestruzzo								
Valore di emissione delle vibrazioni a _{h,HD} =	m/s ²	13,6	13,6	15,4	15,7	14,9	14,9	9,8
Incetezza K =	m/s ²	1,5	1,5	1,5	1,5	1,5	1,5	1,5
Modalità scalpello								
Valore di emissione delle vibrazioni a _{h,Cheq} =	m/s ²	—	12,5	14,9	14,3	13,8	13,8	8,1
Incetezza K =	m/s ²	—	1,5	1,5	1,5	1,5	1,5	1,5
Modalità avvitatura senza percussione								
Valore di emissione delle vibrazioni a _h =	m/s ²	<2,5	<2,5	<2,5	<2,5	<2,5	<2,5	<2,5
Incetezza K =	m/s ²	1,5	1,5	1,5	1,5	1,5	1,5	1,5

Il livello di emissione di vibrazioni indicato in questo foglio informativo è stato misurato in base al test standard indicato nella normativa EN60745 e può essere utilizzato per confrontare vari apparati fra di loro. Può essere utilizzato per una valutazione preliminare dell'esposizione.

AVVERTENZA: il livello di emissioni delle vibrazioni riportato è relativo alle applicazioni principali dell'apparato. Tuttavia, se l'apparato viene utilizzato per applicazioni diverse, con diversi accessori, o non riceve adeguata manutenzione, il valore delle emissioni di vibrazioni può essere differente. Ciò potrebbe aumentare sensibilmente il livello di esposizione durante il periodo di utilizzo complessivo.

Una stima del livello di esposizione alle vibrazioni deve anche considerare i momenti in cui l'apparato è spento o quando è acceso ma non viene utilizzato. Ciò potrebbe ridurre sensibilmente il livello di esposizione durante il periodo di utilizzo complessivo.

È necessario identificare ulteriori misure di sicurezza per proteggere l'operatore dagli effetti delle vibrazioni. Per esempio: eseguire una manutenzione adeguata dell'apparato e degli accessori, evitare il raffreddamento delle mani, organizzare il lavoro.

Dichiarazione di conformità CE

Direttiva Macchine



Tassellatori professionali D25032, D25033, D25133, D25134, D25143, D25144, D25263

DEWALT dichiara che i prodotti qui descritti nei **Dati tecnici** sono conformi alle normative:

2006/42/CE, EN60745-1:2009+A11:2010, EN60745-2-6:2010.

Questi prodotti sono anche conformi alla Direttiva 2014/30/UE e 2011/65/UE. Per ulteriori informazioni, contattare DEWALT all'indirizzo seguente o vedere sul retro del manuale.

Il firmatario è responsabile della compilazione del documento tecnico e rende questa dichiarazione per conto di DEWALT.

Markus Rempel
Direttore Progettazione
DEWALT, Richard-Klinger-Strasse 11,
D-65510, Idstein, Germania
27.03.2017



AVVERTENZA: per ridurre il rischio di lesioni, leggere attentamente il manuale di istruzioni.

Definizioni: linee guida per la sicurezza

Le definizioni seguenti descrivono il livello di criticità di ciascuna indicazione. Leggere il manuale e prestare attenzione ai seguenti simboli.

PERICOLO: indica una situazione di pericolo imminente che, se non viene evitata, **provoca il decesso o lesioni personali gravi.**

AVVERTENZA: indica una situazione potenzialmente pericolosa che, se non viene evitata, **può provocare il decesso o lesioni personali gravi.**

ATTENZIONE: indica una situazione potenzialmente pericolosa che, se non viene evitata, **può provocare lesioni personali di entità lieve o moderata.**

AVVISO: indica una situazione **non in grado di causare lesioni personali** ma che, se non evitata, **potrebbe provocare danni materiali.**



Segnala il pericolo di scosse elettriche.



Segnala rischio di incendi.

Avvertenze generali di sicurezza per apparati elettrici

AVVERTENZA: leggere attentamente tutte le avvertenze, istruzioni, illustrazioni e specifiche fornite con l'apparato. La mancata osservanza delle istruzioni seguenti può dar luogo a scossa elettrica, incendio e/o lesioni gravi.

CONSERVARE LE AVVERTENZE E LE ISTRUZIONI PER RIFERIMENTI FUTURI

Il termine "apparato elettrico" utilizzato nelle avvertenze fa riferimento sia agli apparati alimentati a corrente (con cavo elettrico), sia a quelli a batteria (senza cavo).

1) Sicurezza Dell'area di Lavoro

- Mantenere l'area di lavoro pulita e ben illuminata.** Gli ambienti disordinati o scarsamente illuminati favoriscono gli incidenti.
- Non azionare gli apparati in ambienti con atmosfera esplosiva, come quelli in presenza di liquidi, gas o polveri infiammabili.** Gli apparati elettrici creano scintille che possono incendiare le polveri o i fumi.
- Durante l'uso di un apparato elettrico, tenere lontani i bambini e chiunque si trovi nelle vicinanze.** Le distrazioni possono provocare la perdita di controllo.

2) Sicurezza Elettrica

- Le spine dell'apparato elettrico devono essere adatte alla presa di alimentazione. Non modificare la spina in alcun modo. Non collegare un adattatore alla spina di un apparato elettrico dotato di scarico a terra.** Per ridurre il rischio di scossa elettrica evitare di modificare le spine e utilizzare sempre le prese appropriate.
- Evitare il contatto con superfici collegate con la terra, quali tubature, termosifoni, fornelli e frigoriferi.** Se il proprio corpo è collegato con la terra, il rischio di scossa elettrica aumenta.
- Non esporre gli apparati elettrici alla pioggia o all'umidità.** Se l'acqua entra nell'apparato elettrico aumenta il rischio di scossa elettrica.

- d) **Non utilizzare il cavo elettrico in modo improprio. Non utilizzare mai il cavo per spostare, tirare o scollegare l'apparato elettrico. Tenere il cavo elettrico lontano da fonti di calore, olio, bordi taglienti o parti in movimento.** Se il cavo è danneggiato o impigliato, il rischio di scossa elettrica aumenta.
- e) **Quando l'apparato elettrico viene impiegato all'aperto, utilizzare unicamente cavi di prolunga previsti per esterni.** L'uso di un cavo elettrico adatto ad ambienti esterni riduce il rischio di scossa elettrica.
- f) **Se è non è possibile evitare l'uso di un apparato elettrico in ambienti umidi, usare una fonte di corrente protetta da un interruttore differenziale (salvavita).** L'uso di un interruttore differenziale riduce il rischio di scossa elettrica.

3) Sicurezza Personale

- a) **Quando si utilizza un apparato elettrico evitare di distrarsi. Prestare attenzione a quello che si sta facendo e utilizzare il buon senso. Non utilizzare l'apparato elettrico quando si è stanchi o sotto l'effetto di droghe, alcool o medicinali.** Un solo attimo di distrazione durante l'uso di tali apparati potrebbe provocare gravi lesioni personali.
- b) **Indossare abbigliamento di protezione adeguato. Utilizzare sempre protezioni oculari.** L'uso di abbigliamento di protezione quali mascherine antipolvere, scarpe antinfortunistiche antiscivolo, caschi di sicurezza o protezioni uditive, in condizioni opportune consente di ridurre le lesioni personali.
- c) **Evitare avvii involontari. Assicurarsi che l'interruttore sia in posizione di spento prima inserire l'alimentazione elettrica e/o il blocco batteria e prima di afferrare o trasportare l'apparato.** Il trasporto di apparati elettrici tenendo il dito sull'interruttore o quando sono collegati alla rete elettrica con l'interruttore nella posizione di accesso provoca incidenti.
- d) **Prima di accendere l'apparato elettrico, rimuovere eventuali chiavi o utensili di regolazione.** Un utensile di regolazione o una chiave fissati su una parte rotante dell'apparato elettrico possono provocare lesioni personali.
- e) **Non sporgersi. Mantenere sempre una buona stabilità al suolo ed equilibrio.** Ciò consente un migliore controllo dell'apparato nelle situazioni impreviste.
- f) **Indossare vestiario adeguato. Non indossare abiti lenti o gioielli. Tenere capelli, vestiti e guanti lontano dalle parti in movimento.** Abiti lenti, gioielli o capelli lunghi possono impigliarsi nelle parti in movimento.
- g) **Se i dispositivi sono forniti di collegamento con l'attrezzatura di aspirazione e raccolta delle polveri, assicurarsi che siano collegati e utilizzati correttamente.** La raccolta delle polveri può ridurre i pericoli legati a queste ultime.

4) Uso e Manutenzione Dell'apparato Elettrico

- a) **Non forzare l'apparato. Utilizzare un apparato adatto al lavoro da eseguire.** L'apparato lavora meglio e con maggior sicurezza se utilizzato secondo quanto è stato previsto.
- b) **Non utilizzare l'apparato se l'interruttore non permette l'accensione o lo spegnimento.** Qualsiasi apparato elettrico che non possa essere controllato tramite l'interruttore è pericoloso e deve essere riparato.
- c) **Staccare la spina dall'alimentazione elettrica e/o il blocco batteria dell'apparato elettrico prima di effettuare qualsiasi tipo di regolazione, prima di cambiare gli accessori o di ripararlo.** Queste misure di sicurezza preventive riducono il rischio di azionare l'apparato accidentalmente.
- d) **Riporre gli apparati non utilizzati fuori dalla portata dei bambini ed evitarne l'uso da parte di persone che hanno poca familiarità con l'apparato elettrico e con le presenti istruzioni.** Gli apparati elettrici sono pericolosi in mano a persone inesperte.
- e) **Eeguire una manutenzione adeguata degli apparati elettrici. Verificare il cattivo allineamento e inceppamento di parti mobili, la rottura di componenti e ogni altra condizione che possa influire sul funzionamento degli apparati. Se danneggiato, far riparare l'apparato elettrico prima dell'uso.** Molti incidenti sono provocati da apparati elettrici su cui non è stata effettuata la corretta manutenzione.
- f) **Tenere gli utensili da taglio affilati e puliti.** La manutenzione corretta degli utensili da taglio con bordi affilati riduce le probabilità di inceppamento e ne facilita il controllo.
- g) **Utilizzare l'apparato elettrico, gli accessori, le punte ecc., rispettando le presenti istruzioni e tenendo in considerazione le condizioni di funzionamento e il lavoro da eseguire.** L'utilizzo dell'apparato elettrico per impieghi diversi da quelli previsti può provocare situazioni di pericolo.

5) Assistenza

- a) **L'apparato elettrico deve essere riparato da personale qualificato, che utilizzi ricambi originali identici alle parti da sostituire.** In questo modo viene garantita la sicurezza dell'apparato elettrico.

Norme di sicurezza aggiuntive specifiche per tassellatori

- **Indossare protezioni acustiche.** L'esposizione al rumore può causare danni all'udito.
- **Utilizzare le impugnature ausiliarie fornite con l'apparato.** La perdita di controllo può causare lesioni personali.
- **Sostenere gli apparati con supporti aventi le superfici di presa isolanti quando si eseguono operazioni in**

cui l'apparato tagliente può entrare in contatto con fili elettrici nascosti o con il cavo di alimentazione. Il

contatto con un cavo "sotto tensione" trasmette la tensione elettrica alle parti metalliche esposte dell'apparato e trasmette la scossa all'operatore.

- **Utilizzare morse o altre attrezzature adatte per sostenere e bloccare il pezzo in lavorazione su un supporto stabile.** Il pezzo da lavorare tenuto con le mani o contro il proprio corpo è instabile e può far perdere il controllo dell'apparato.
- **Indossare occhiali di sicurezza o altre protezioni per gli occhi.** Le operazioni di percussione possono emettere schegge. Tali schegge possono causare danni permanenti alla vista. Indossare una mascherina antipolvere o un respiratore per operazioni che generano polveri. La maggior parte delle applicazioni richiede l'utilizzo di protezioni acustiche.
- **Impugnare saldamente l'apparato, sempre. Non tentare di azionare l'apparato sostenendolo con una mano sola.** Si consiglia di utilizzare sempre l'impugnatura laterale. Azionare questo apparato con una mano sola causa la perdita di controllo. Anche lo sfondamento o l'impatto con materiali duri come ad esempio sbarre può essere pericoloso. Stringere saldamente l'impugnatura laterale prima dell'utilizzo.
- **Non azionare l'apparato per lunghi periodi senza interruzioni.** Le vibrazioni causate dall'azionamento del martello possono essere dannose a mani e braccia. Indossare guanti per fornire ulteriore smorzamento e limitare l'esposizione effettuando frequenti pause.
- **Non ricondizionare le punte da soli.** Il ricondizionamento degli scalpelli deve essere eseguito da un tecnico autorizzato. Gli scalpelli non correttamente ricondizionati possono causare lesioni.
- **Indossare i guanti quando l'apparato è in funzione o mentre si sostituiscono gli accessori.** Le parti in metallo esposte dell'apparato e gli accessori possono diventare roventi durante il funzionamento. Pezzi di piccole dimensioni di materiale frantumato possono provocare danni alle mani nude.
- **Non posare mai l'apparato finché l'accessorio non si sia completamente arrestato.** Le punte ancora in movimento potrebbero causare lesioni.
- **Non utilizzare il martello per rimuovere eventuali accessori incastrati.** Frammenti di metallo o schegge di materiale possono staccarsi e causare lesioni.
- **Gli scalpelli leggermente consumati possono essere affiliati tramite molatura.**
- **Tenere il cavo elettrico lontano dalla punta rotante. Non avvolgere il cavo attorno a nessuna parte del corpo.** Un cavo elettrico avvolto intorno alla punta rotante può causare lesioni personali e la perdita di controllo.



AVVERTENZA: consigliamo l'utilizzo di un dispositivo di corrente residua con una corrente nominale residua di 30mA o inferiore.

Rischi residui

Malgrado l'applicazione delle principali regole di sicurezza e l'implementazione di dispositivi di sicurezza, alcuni rischi residui non possono essere evitati. Questi sono:

- *Menomazioni uditive.*
- *Rischio di lesioni personali causati da schegge volanti.*
- *Rischio di bruciature causate da parti che si arroventano durante la lavorazione.*
- *Rischio di lesioni personali causate dall'utilizzo prolungato.*

Sicurezza elettrica

Il motore elettrico è stato progettato per essere alimentato con un solo livello di tensione. Verificare sempre che l'alimentazione corrisponda alla tensione della targhetta.



L'apparato DEWALT possiede doppio isolamento secondo la normativa EN60745, perciò non è necessario il collegamento a terra.

Se il cavo di alimentazione è danneggiato, deve essere sostituito con un cavo appositamente realizzato, disponibile tramite la rete di assistenza DEWALT.

(CH) Per la sostituzione del cavo di alimentazione, utilizzare sempre la spina di tipo prescritto.

- Tipo 11 per la classe II (doppio isolamento) – utensili elettrici
- Tipo 12 per la classe I (messa a terra) – utensili elettrici

(CH) Gli apparecchi portatili, utilizzati in ambiente esterno, devono essere collegati ad un interruttore differenziale.

Utilizzo di un cavo di prolunga

Non si dovrebbe mai utilizzare un cavo di prolunga se non assolutamente necessario. Utilizzare un cavo di prolunga omologato, adatto alla presa di ingresso del caricabatterie (vedere i **Dati tecnici**). La sezione minima del conduttore è 1,5 mm² e la lunghezza massima è 30 m.

Se si utilizza un cavo in bobina, srotolarlo completamente.

Contenuto della confezione

La confezione contiene:

- 1 Tassellatore professionale
- 1 Impugnatura laterale
- 1 Bacchetta di regolazione della profondità
- 1 Mandrino autoserrante (D25134, D25144)
- 1 Manuale di istruzioni
- *Verificare eventuali danni all'apparato, ai componenti o agli accessori che possano essere avvenuti durante il trasporto.*
- *Prima di utilizzare il prodotto, leggere e comprendere interamente questo manuale.*

Riferimenti sull'apparato

Sull'apparato sono presenti i seguenti simboli:



Leggere il manuale d'istruzioni prima dell'uso.



Utilizzare protezioni acustiche.



Utilizzare protezioni oculari.

Posizione del Codice Data (Fig. A)

Il codice data **12**, che comprende anche l'anno di fabbricazione, è stampato sulla superficie dell'alloggiamento.

Esempio:

2017 XX XX

Anno di fabbricazione

Descrizione (Fig. A, E, H)



AVVERTENZA: non modificare l'apparato o alcuna parte di esso. Si possono causare danni o lesioni personali.

- 1 Interruttore a velocità variabile
- 2 Impugnatura principale
- 3 Leva avanti/indietro
- 4 Selettore di modalità
- 5 Pulsante di selezione della modalità
- 6 Portapunte SDS Plus
- 7 Asta di regolazione della profondità
- 8 Impugnatura laterale
- 9 Pulsante dell'asta di regolazione della profondità
- 10 Manicotto
- 11 Coperchio per la polvere
- 12 Codice data
- 13 Collare di bloccaggio (D25134, D25144)
- 14 Mandrino senza chiave (D25134, D25144)
- 15 Torcia dell'impugnatura laterale (D25144, D25263)
- 16 Vite dello sportello della batteria (D25144, D25263)
- 17 Pulsante spia di accensione/spengimento (D25144, D25263)

Utilizzo Previsto

Il martello rotatorio per uso intensivo D25032 è progettato per applicazioni professionali di trapanatura, percussione e avvitatura. I martelli rotatori per uso intensivo D25033, D25133, D25134, D25143, D25144 e D25263 sono stati progettati per applicazioni professionali di trapanatura, percussione, avvitatura e scalpellatura leggera.

NON utilizzare in condizioni di bagnato o in presenza di liquidi o gas infiammabili.

Questi tassellatori sono apparati elettrici professionali.

NON PERMETTERE ai bambini di avvicinarsi all'apparato. Le persone inesperte devono utilizzare questo apparato solo sotto sorveglianza.

- Questo prodotto non è destinato per l'uso da parte di persone (compresi i bambini) con capacità fisiche, sensoriali o mentali ridotte, o prive di esperienza e conoscenza, a meno che non abbiano ottenuto sorveglianza o istruzioni riguardo all'uso dell'apparecchio da parte di una persona

responsabile della loro sicurezza. I bambini non devono mai essere lasciati da soli con questo prodotto.

Frizione limitatrice di coppia

Tutti i tassellatori sono dotati di una frizione limitatrice di coppia che riduce il contraccolpo trasmesso all'operatore nel caso che la punta si incastri nel materiale. Questa caratteristica evita anche lo stallo degli ingranaggi e del motore. La frizione limitatrice di coppia viene registrata in fabbrica e non può essere modificata.

ASSEMBLAGGIO E REGOLAZIONI



AVVERTENZA: per ridurre il rischio di gravi lesioni personali, spegnere l'apparato e scollegarlo dall'alimentazione prima di eseguire qualsiasi regolazione o rimozione/installazione di dotazioni o accessori. Assicurarsi che l'interruttore a grilletto sia in posizione OFF. Un avvio accidentale può causare lesioni.

Scelta della modalità di funzionamento (Fig. B)

L'apparato può essere utilizzato con le seguenti modalità di funzionamento:

	Trapano: per avvitare e per forare in acciaio, legno e plastica.
	Trapano a percussione: per forare calcestruzzo e muratura.
	Rotazione della punta: posizione a riposo utilizzata solo per ruotare uno scalpello piatto fino alla posizione desiderata.
	Solo percussione (D25033, D25133, D25134, D25143, D25144, D25263): per lavorazioni di scheggiatura, scalpellatura e demolizione leggera. In tale modalità l'apparato si utilizza anche come leva per rimuovere le punte incastrate nel materiale.

1. Per selezionare la modalità operativa, premere il pulsante di selezione della modalità **5** e ruotare l'interruttore di selezione della modalità **4** finché non punta al simbolo della modalità richiesta.
2. Rilasciare il pulsante di selezione della modalità e verificare che l'interruttore di selezione della modalità sia bloccato in posizione.



AVVERTENZA: la modalità di funzionamento non va scelta quando l'apparato è in funzione.

Posizionamento dello scalpello (Fig. B)

Lo scalpello può essere impostato e bloccato in posizioni diverse.

1. Premere il pulsante di selezione della modalità **5** e ruotare l'interruttore di selezione della modalità **4** finché non punta nella posizione "rotazione della punta/percussione".
2. Ruotare lo scalpello nella posizione desiderata.

- Porre il selettore di modalità **4** sulla posizione "solo percussione".
- Ruotare lo scalpello fino a quando si blocca in posizione.

Inserimento e rimozione degli accessori SDS Plus (Fig. C)

Questo apparato utilizza gli accessori SDS Plus (vedere il riquadro nella Fig. C per una vista in sezione del codolo di una punta SDS Plus). Si consiglia di utilizzare esclusivamente accessori per uso professionale.

- Pulire e lubrificare il codolo della punta.
- Inserire il codolo della punta nel portapunte SDS Plus **6**.
- Spingere la punta in fondo e girarla leggermente fino a farla inserire nelle scanalature.
- Tirare la punta per verificare che sia fissata correttamente. La funzione di percussione prevede che la punta possa muoversi assialmente per diversi centimetri quando si trova serrata nel portautensili.
- Per rimuovere una punta, tirare verso il retro il manicotto del portapunte **10** ed estrarre la punta.

 **AVVERTENZA:** *Indossare sempre dei guanti quando si cambiano gli accessori. Le superfici metalliche esterne dell'apparato e degli accessori possono diventare roventi durante il funzionamento.*

Inserimento dell'impugnatura laterale (Fig. D)

L'impugnatura laterale **8** può essere montata per adattarsi sia agli utenti destrorsi che mancini.

 **AVVERTENZA:** *non utilizzare l'apparato privo dell'impugnatura laterale montata correttamente.*

- Allentare l'impugnatura laterale.
- Per utenti destrorsi:** far scorrere il fermo dell'impugnatura laterale sopra la flangia dietro il portautensili, impugnatura verso sinistra.
Per utenti mancini: far scorrere il fermo dell'impugnatura laterale sopra la flangia dietro il portautensili, impugnatura verso destra.
- Ruotare l'impugnatura laterale sulla posizione desiderata e stringerla.

Torcia dell'impugnatura laterale (Fig. E) D25144, D25263

L'impugnatura laterale sul D25144 e D25263 è dotata di una torcia **15**. La luce è alimentata a batteria e azionata utilizzando il pulsante di accensione/spengimento **17**.

Per sostituire le batterie della torcia (CR2032 x 2):

- Rimuovere le vite dello sportello della batteria **16** come indicato in Fig. E.
- Sostituire la batteria con il lato positivo rivolto verso l'esterno.
- Chiudere lo scomparto della batteria e fissare le vite.

Impostazione della profondità di foratura (Fig. F)

- Inserire la punta richiesta come descritto precedentemente.
- Premere il pulsante dell'asta di profondità **9** e tenerlo premuto.
- Adattare la bacchetta di regolazione della profondità **7** facendola scorrere nella cavità del fermo della bacchetta di profondità.
- Regolare la profondità di foratura come mostrato.
- Rilasciare il fermo della bacchetta di profondità.

Levetta di rotazione inversa (Fig. G)

La leva avanti/indietro **3** viene utilizzata per invertire il martello rotatore per l'estrazione di dispositivi di fissaggio o punte inceppate nella funzione solo trapano.

 **ATTENZIONE:** *durante l'inversione per l'eliminazione di punte inceppate, prepararsi a una potente forza reattiva.*

Per invertire il martello, spegnerlo e allineare la leva avanti/indietro **3** alla freccia gialla rivolta indietro.

Per posizionare la leva per il funzionamento in avanti, spegnere il martello e allineare la leva avanti/indietro **3** alla freccia gialla rivolta in avanti.

Inserimento dell'adattatore e del mandrino

Accessorio opzionale D25032, D25033, D25133, D25143, D25263

- Avvitare il mandrino sull'estremità filettata dell'adattatore del mandrino.
- Inserire il mandrino connesso all'adattatore nell'apparato come se fosse una normale punta SDS Plus.
- Per rimuovere il mandrino, procedere allo stesso modo della rimozione di una normale punta SDS Plus.

 **AVVERTENZA:** *non utilizzare mai mandrini di tipo standard quando si è in modalità trapano a percussione.*

Sostituzione del portapunte SDS Plus con il mandrino senza chiave (Fig. H)

D25134, D25144

- Ruotare il collare di bloccaggio **13** fino alla posizione di sblocco ed estrarre il portapunte SDS Plus **6**.
- Spingere il mandrino senza chiave **14** sull'albero e ruotare il collare di bloccaggio **13** fino a bloccarlo.

Per sostituire il mandrino senza chiave con il portapunte SDS Plus, smontare prima il mandrino senza chiave seguendo la stessa procedura usata per rimuovere il portapunte. Quindi posizionare il portapunte nello stesso modo in cui è stato posizionato il mandrino senza chiave, assicurandosi di ruotare il collare di bloccaggio fino alla posizione di blocco.

 **AVVERTENZA:** *non utilizzare mai mandrini di tipo standard quando si è in modalità trapano a percussione.*

Sostituzione del parapolvere (Fig. A)

Il parapolvere **11** impedisce alla polvere di entrare negli ingranaggi. Sostituire immediatamente il parapolvere quando è consumato.

1. Tirare all'indietro il manicotto di serraggio del portautensili **10** ed estrarre il parapolvere **11**.
2. Inserire il nuovo parapolvere.
3. Rilasciare il manicotto di serraggio del portautensili.

FUNZIONAMENTO

Istruzioni per l'uso



AVVERTENZA: osservare sempre le istruzioni di sicurezza e le normative in vigore.



AVVERTENZA: per ridurre il rischio di gravi lesioni personali, spegnere l'apparato e scollegarlo dall'alimentazione prima di eseguire qualsiasi regolazione o rimozione/installazione di dotazioni o accessori. Assicurarsi che l'interruttore a grilletto sia in posizione OFF. Un avvio accidentale può causare lesioni.



AVVERTENZA:

- osservare sempre le istruzioni e le normative per la sicurezza vigenti.
- far attenzione alla posizione delle tubature e dei cavi elettrici murati.
- applicare una leggera pressione sull'apparato (circa 5 kg). Una forza eccessiva non aumenta la velocità di foratura, anzi diminuisce le prestazioni dell'utensile e può abbreviarne la durata.
- non forare o spingere troppo in profondità per evitare di danneggiare il parapolvere.
- sostenere sempre l'apparato strettamente con entrambe le mani e mantenersi a distanza di sicurezza (Fig. I). Azionare sempre l'apparato con l'impugnatura laterale montata correttamente.

Corretto posizionamento delle mani (Fig. I)



AVVERTENZA: per ridurre il rischio di lesioni personali gravi, tenere le mani **SEMPRE** nella posizione corretta, come illustrato.



AVVERTENZA: per ridurre il rischio di lesioni personali gravi, mantenere **SEMPRE** l'apparato con presa sicura per prevenire reazioni improvvise.

La corretta posizione delle mani richiede che una mano sia posizionata sull'impugnatura laterale **8**, mentre l'altra sull'impugnatura principale **2**.

Accensione e spegnimento (Fig. A)

1. Per accendere l'apparato premere l'interruttore a velocità variabile **1**. La pressione esercitata sull'interruttore a velocità variabile determina la velocità dell'apparato.
2. Per il funzionamento continuo, premere e tenere premuto l'interruttore a velocità variabile.
3. Per arrestare l'apparato, rilasciare il pulsante.

Foratura con percussione (Fig. A)

Foratura con punte piene

1. Tenere premuto il pulsante di selezione della modalità **5** quindi impostare l'interruttore di selezione della modalità **4** nella posizione di percussione.
2. Inserire la punta appropriata.
NOTA: Per ottenere i migliori risultati, utilizzare punte rivestite in carburo di alta qualità.
3. Regolare l'impugnatura laterale **8** secondo necessità.
4. Se necessario, impostare la profondità di foratura.
5. Fare un segno dove va praticato il foro.
6. Posizionare la punta sul segno e accendere l'apparato.
7. Spegnerne sempre l'apparato quando il lavoro è terminato e prima di staccarlo dalla presa di corrente.

Foratura con punta a corona

1. Tenere premuto il pulsante di selezione della modalità **5** quindi impostare l'interruttore di selezione della modalità **4** nella posizione di percussione.
2. Regolare l'impugnatura laterale **8** secondo necessità.
3. Inserire la punta a corona appropriata.
4. Montare la punta di centraggio nella punta a corona.
5. Collocare la punta di centraggio e premere l'interruttore acceso/spento **1**. Forare fino a quando la corona è penetrata nel calcestruzzo per circa 1 cm.
6. Interrompere la foratura e rimuovere la punta di centraggio. Posizionare la punta a corona di nuovo nel foro e procedere con la foratura.
7. Quando si deve forare una struttura di spessore maggiore dell'altezza della punta a corona, frantumare a intervalli regolari il cilindro di calcestruzzo che si forma all'interno della corona. Per evitare rotture indesiderate del calcestruzzo circostante il foro, per prima cosa praticare un foro avente il diametro della punta di centraggio che trapassi tutta la struttura. Poi forare il foro circolare per metà della profondità da ciascun lato.
8. Spegnerne sempre l'apparato quando il lavoro è terminato e prima di staccarlo dalla presa di corrente.

Foratura (Fig. A)

1. Tenere premuto il pulsante di selezione della modalità **5** quindi impostare l'interruttore di selezione della modalità **4** nella posizione di "trapanatura rotatoria".
2. A seconda del proprio apparato, seguire una delle seguenti istruzioni:
 - **D25032, D25033, D25133, D25143, D25263:** inserire l'assieme adattatore/mandrino.
 - **D25134, D25144:** Sostituire il portapunte SDS Plus con il mandrino senza chiave.
3. Procedere come descritto per la percussione.



AVVERTENZA: non utilizzare mai mandrini di tipo standard quando si è in modalità trapano a percussione.

Avvitatura (Fig. A)

1. Tenere premuto il pulsante di selezione della modalità **5** quindi impostare l'interruttore di selezione della modalità **4** nella posizione di trapanatura rotatoria.
2. Scegliere il verso di rotazione.
3. A secondo del proprio apparato, seguire una delle seguenti istruzioni:
 - **D25032, D25033, D25133, D25143, D25263:** Inserire lo speciale adattatore SDS Plus per avvitatura per poter utilizzare gli inserti giravite esagonali.
 - **D25134, D25144:** Sostituire il portapunte SDS Plus con il mandrino senza chiave
4. Inserire l'inserto giravite appropriato. In presenza di viti con testa a intaglio utilizzare sempre inserti con guidavite.
5. Premere delicatamente l'interruttore a velocità variabile **1** per impedire danni alla testa della vite. Nella rotazione inversa (LH), la velocità dell'utensile è automaticamente ridotta per una facile rimozione della vite.
6. Quando la vite è a filo con il pezzo, rilasciare l'interruttore a velocità variabile per evitare che la testa della vite penetri nel pezzo.

Scheggiatura e scalpellatura (Fig. A)

D25033, D25133, D25134, D25143, D25144, D25263:

1. Tenere premuto il pulsante di selezione della modalità **5** quindi impostare l'interruttore di selezione della modalità **4** nella posizione di "sola trapanatura".
2. Inserire lo scalpello del tipo richiesto e ruotarlo manualmente per bloccarlo in posizione.
3. Regolare l'impugnatura laterale **8** secondo necessità.
4. Accendere l'apparato e iniziare il lavoro.
5. Spegnerlo sempre l'apparato quando il lavoro è terminato e prima di staccarlo dalla presa di corrente.



AVVERTENZA:

- non utilizzare l'apparato per miscelare o pompare fluidi facilmente combustibili o esplosivi (benzina, alcol, ecc.).
- non miscelare o agitare liquidi infiammabili etichettati come tali.

MANUTENZIONE

Questo apparato DEWALT è stato progettato per funzionare a lungo con una manutenzione minima. Per avere prestazioni sempre soddisfacenti occorre avere cura dell'apparato e sottoporlo a pulizia periodica.



AVVERTENZA: per ridurre il rischio di gravi lesioni personali, spegnere l'apparato e scollegarlo dall'alimentazione prima di eseguire qualsiasi regolazione o rimozione/installazione di dotazioni o accessori. Assicurarsi che l'interruttore a grilletto sia in posizione OFF. Un avvio accidentale può causare lesioni.

- Questo prodotto non è riparabile. Portare l'apparato in un riparatore autorizzato DEWALT dopo circa 40 ore di utilizzo.

In presenza di inconvenienti prima di questo periodo, contattare un riparatore autorizzato DEWALT.

- L'apparato si spegne automaticamente quando le spazzole di carbone sono consumate.

Spazzole del motore

DEWALT utilizza un sistema innovativo che arresta automaticamente il trapano quando le spazzole sono consumate. In questo modo si evitano gravi danni al motore. Nuovi elementi spazzola sono fornibili presso i centri di assistenza autorizzati DEWALT. Utilizzare sempre parti di ricambio identiche alle parti da sostituire.



Lubrificazione

L'apparato non richiede alcuna ulteriore lubrificazione.

Gli accessori e gli attacchi utilizzati devono essere lubrificati periodicamente attorno al codolo degli utensili SDS Plus.



Pulizia



AVVERTENZA: soffiare via la polvere dall'alloggiamento con aria compressa, non appena vi sia sporco visibile all'interno e intorno alle prese d'aria di ventilazione.

Quando si esegue questa procedura indossare occhiali di protezione e mascherine antipolvere omologati.



AVVERTENZA: non utilizzare solventi o altri prodotti chimici aggressivi per pulire le parti non metalliche dell'apparato. Questi prodotti chimici indeboliscono i materiali utilizzati per questi componenti. Utilizzare un panno inumidito solo con acqua e sapone delicato. Non far penetrare del liquido all'interno dell'apparato, e non immergere alcuno dei suoi componenti direttamente in un liquido.

Accessori su richiesta



AVVERTENZA: su questo prodotto sono stati collaudati soltanto gli accessori offerti da DEWALT, quindi l'utilizzo di accessori diversi potrebbe essere rischioso. Per ridurre il rischio di lesioni, su questo prodotto vanno utilizzati solo gli accessori raccomandati DEWALT.

Sono fornibili come accessori vari tipi di punte e scalpelli SDS Plus

Rivolgersi al proprio rivenditore per ulteriori informazioni sugli accessori più adatti.

Rispetto ambientale



Raccolta differenziata. I prodotti e le batterie contrassegnati con questo simbolo non devono essere smaltiti con i normali rifiuti domestici.

Prodotti e batterie contengono materiali che possono essere recuperati o riciclati diminuendo la domanda di materie prime. Si prega di riciclare prodotti elettrici e batterie secondo le disposizioni locali. Ulteriori informazioni sono disponibili all'indirizzo www.2helpU.com.

BOORHAMER

D25032, D25033, D25133, D25134, D25143, D25144, D25263

Hartelijk gefeliciteerd!

U hebt gekozen voor een DEWALT gereedschap. Jarenlange ervaring, grondige productontwikkeling en innovatie maken DEWALT tot een van de betrouwbaarste partners voor gebruikers van professioneel gereedschap.

Technische gegevens

		D25032	D25033	D25133	D25134	D25143	D25144	D25263
Spanning	V	230	230	230	230	230	230	230
Type		1/10	1/10	1/10	1/10	1	1/10	1
Frequentie	Hz	50	50	50	50	50	50	50
Vermogen	W	710	710	800	800	900	900	900
Toerental, onbelast	min ⁻¹	0–1550	0–1550	0–1500	0–1500	0–1450	0–1450	0–1450
Slagen per min onbelast	spm	0–5680	0–5680	0–5500	0–5540	0–5350	0–5350	0–5350
Enkelvoudige slagkracht (EPTA 05/2009)	J	2,0	2,0	2,6	2,8	3,0	3,0	3,0
Boorcapaciteit in staal/hout/beton	mm	13/30/22	13/30/22	13/30/26	13/30/26	13/30/28	13/30/28	13/30/28
Beitelposities		—	44	44	48	48	48	48
Boorcapaciteit in metselwerk	mm	50	50	50	65	65	65	65
Accessoirehouder		SDS Plus	SDS Plus	SDS Plus	SDS Plus	SDS Plus	SDS Plus	SDS Plus
Kraagdiameter	mm	43	43	43	54	54	54	54
Gewicht	kg	2,5	2,5	2,6	3,0	3,1	3,1	3,1
Lawaaiwaarden en vibratiewaarden (triax-vectorsom) volgens EN60745-2-6:								
L _{PA} (emissie geluidsdrukniveau)	dB(A)	87	87	89	90	91	91	91
L _{WA} (niveau geluidsvermogen)	dB(A)	98	98	100	101	102	102	102
K _{WA} (onzekerheid voor het gegeven geluidsniveau)	dB(A)	3	3	3	3	3	3	3
Boren in metaal								
Trillingsemissiewaarde a _{n,D} =	m/s ²	<2,5	<2,5	<2,5	<2,5	<2,5	<2,5	<2,5
Meetonzekerheid K =	m/s ²	1,5	1,5	1,5	1,5	1,5	1,5	1,5
Boren in beton								
Trillingsemissiewaarde a _{n,HD} =	m/s ²	13,6	13,6	15,4	15,7	14,9	14,9	9,8
Meetonzekerheid K =	m/s ²	1,5	1,5	1,5	1,5	1,5	1,5	1,5
Beiteln								
Trillingsemissiewaarde a _{n,ChEq} =	m/s ²	—	12,5	14,9	14,3	13,8	13,8	8,1
Meetonzekerheid K =	m/s ²	—	1,5	1,5	1,5	1,5	1,5	1,5
Schroeven zonder weerstand								
Trillingsemissiewaarde a _n =	m/s ²	<2,5	<2,5	<2,5	<2,5	<2,5	<2,5	<2,5
Meetonzekerheid K =	m/s ²	1,5	1,5	1,5	1,5	1,5	1,5	1,5

Het vibratie-emissieniveau dat in dit informatieblad wordt gegeven, is gemeten in overeenstemming met een gestandaardiseerde test volgens EN60745 en kan worden gebruikt om het ene gereedschap met het andere te vergelijken. Het kan worden gebruikt voor een eerste inschatting van blootstelling.

WAARSCHUWING: Het verklaarde vibratie-emissieniveau geldt voor de hoofdtoepassingen van het gereedschap. Als het gereedschap echter voor andere toepassingen wordt gebruikt, dan wel met andere accessoires of slecht wordt onderhouden, kan de vibratie-emissie verschillen. Dit kan het blootstellingsniveau aanzienlijk verhogen gedurende de totale arbeidsduur.

Een inschatting van het blootstellingsniveau aan vibratie dient ook te worden overwogen wanneer het gereedschap wordt uitgeschakeld of als het aan staat maar geen daadwerkelijke werkzaamheden uitvoert. Dit kan het blootstellingsniveau aanzienlijk verminderen gedurende de totale arbeidsduur.

Stel aanvullende veiligheidsmaatregelen op om de operator te beschermen tegen de effecten van vibratie, zoals: onderhoud het gereedschap en de accessoires, houd de handen warm, organisatie van werkpatronen.

EG-conformiteitsverklaring

Richtlijn Voor Machines



Boorhamer

D25032, D25033, D25133, D25134, D25143, D25144, D25263

DEWALT verklaart dat deze producten zoals beschreven onder **Technische gegevens** in overeenstemming zijn met: 2006/42/EG, EN60745-1:2009+A11:2010, EN60745-2-6:2010. Deze producten voldoen ook aan de Richtlijn 2014/30/EU en 2011/65/EU. Neem voor meer informatie contact op met DEWALT via het volgende adres of kijk op de achterzijde van de gebruiksaanwijzing.

De ondergetekende is verantwoordelijk voor de samenstelling van het technische bestand en legt deze verklaring af namens DEWALT.

Markus Rompel
Directeur Engineering
DEWALT, Richard-Slinger-Strase 11,
D-65510, Idstein, Duitsland
27.03.2017



WAARSCHUWING: Lees de instructiehandleiding om het risico op letsel te verminderen.

Definities: Veiligheidsrichtlijnen

De definities hieronder beschrijven de ernstgraad voor elk signaalwoord. Gelieve de handleiding te lezen en op deze symbolen te letten.



GEVAAR: *Wijst op een dreigende gevaarlijke situatie die, indien niet vermeden, zal leiden tot de dood of ernstige verwondingen.*



WAARSCHUWING: *Wijst op een mogelijk gevaarlijke situatie die, indien niet vermeden, zou kunnen leiden tot de dood of ernstige letsels.*



VOORZICHTIG: *Wijst op een mogelijk gevaarlijke situatie die, indien niet vermeden, kan leiden tot kleine of matige letsels.*

OPMERKING: *Geeft een handeling aan waarbij geen persoonlijk letsel optreedt die, indien niet voorkomen, schade aan goederen kan veroorzaken.*



Wijst op risico van een elektrische schok.



Wijst op brandgevaar.

Algemene veiligheidswaarschuwingen voor elektrisch gereedschap



WAARSCHUWING: *Lees alle veiligheidswaarschuwingen, instructies, illustraties en specificaties die bij dit gereedschap zijn meegeleverd. Het niet opvolgen van alle onderstaande instructies kan leiden tot een elektrische schok, brand en/of ernstig persoonlijk letsel.*

BEWAAR ALLE WAARSCHUWINGEN EN INSTRUCTIES ALS TOEKOMSTIG REFERENTIEMATERIAAL

De term „elektrisch gereedschap“ in de waarschuwingen verwijst naar uw (met een snoer) op de netspanning aangesloten elektrische gereedschap of naar (draadloos) elektrisch gereedschap met een accu.

1) Veiligheid Werkplaats

- a) **Houd het werkgebied schoon en goed verlicht.**
Rommelige of donkere gebieden zorgen voor ongelukken.
- b) **Bedien elektrische gereedschappen niet in een explosieve omgeving, zoals in de nabijheid van ontvlambare vloeistoffen, gassen of stof.** *Elektrische gereedschappen veroorzaken vonken die het stof of de dampen kunnen doen ontbranden.*
- c) **Houd kinderen en omstanders op een afstand terwijl u een elektrisch gereedschap bedient.** *Als u wordt afgeleid kunt u de controle over het gereedschap verliezen.*

2) Elektrische Veiligheid

- a) **Stekkers van elektrisch gereedschap moeten in het stopcontact passen. Pas de stekker nooit op enige manier aan. Gebruik geen adapterstekkers samen met geaard elektrisch gereedschap.** *Niet aangepaste stekkers en passende contactdozen verminderen het risico op een elektrische schok.*

- b) **Vermijd lichamelijk contact met geaarde oppervlaktes zoals buizen, radiatoren, fornuizen en ijskasten.** Er bestaat een verhoogd risico op een elektrische schok als uw lichaam geaard is.
- c) **Stel elektrisch gereedschap niet bloot aan regen of natte omstandigheden.** Als er water in een elektrisch gereedschap terecht komt, verhoogt dit het risico op een elektrische schok.
- d) **Behandel het stroomsnoer voorzichtig. Gebruik het stroomsnoer nooit om het elektrische gereedschap te dragen of te trekken, of de stekker uit het stopcontact te halen. Houd het snoer uit de buurt van warmte, olie, scherpe randen, of bewegende onderdelen.** Beschadigde snoeren of snoeren die in de war zijn verhogen het risico op een elektrische schok.
- e) **Als u een elektrisch gereedschap buitenshuis gebruikt, gebruikt u een verlengsnoer dat geschikt is voor gebruik buitenshuis.** Het gebruik van een verlengsnoer dat geschikt is voor buitenshuis, vermindert het risico op een elektrische schok.
- f) **Als het gebruik van een elektrisch gereedschap op een vochtige locatie onvermijdelijk is, gebruikt u een stroomvoorziening die beveiligd is met een aardlekschakelaar.** Het gebruik van een aardlekschakelaar vermindert het risico op een elektrische schok.
- f) **Draag geschikte kleding. Draag geen loszittende kleding of sieraden. Houd uw haar, kleding en handschoenen uit de buurt van bewegende onderdelen.** Loszittende kleding, sieraden of lang haar kunnen door bewegende delen worden gegrepen.
- g) **Als er in apparaten wordt voorzien voor het aansluiten van stofverwijdering- of verzamelapparatuur, zorg er dan voor dat deze correct worden aangesloten en gebruikt.** Het gebruik van een stofverzamelaar kan aan stof gerelateerde gevaren verminderen.

4) Gebruik en Verzorging van Elektrisch Gereedschap

- a) **Forceer het gereedschap niet. Gebruik het juiste elektrische gereedschap voor uw toepassing.** Het juiste elektrische gereedschap voert de werkzaamheden beter en veiliger uit waarvoor het is ontworpen.
- b) **Gebruik het gereedschap niet als de schakelaar het niet aan en uit kan zetten.** Ieder gereedschap dat niet met de schakelaar kan worden bediend is gevaarlijk en moet worden gerepareerd.
- c) **Haal de stekker uit het stopcontact en/of neem de accu uit het gereedschap voordat u aanpassingen uitvoert, accessoires verwisselt, of het elektrische gereedschap opbergt.** Dergelijke preventieve veiligheidsmaatregelen verminderen het risico dat het elektrische gereedschap per ongeluk opstart.
- d) **Bewaar gereedschap dat niet wordt gebruikt buiten het bereik van kinderen en laat niet toe dat personen die onbekend zijn met het elektrische gereedschap of deze instructies het gereedschap bedienen.** Elektrische gereedschappen zijn gevaarlijk in handen van ongetrainde gebruikers.
- e) **Onderhoud elektrische gereedschappen. Controleer op verkeerde uitlijning en het grijpen van bewegende onderdelen, breuk van onderdelen en andere omstandigheden die de werking van het gereedschap nadelig kunnen beïnvloeden. Zorg dat het gereedschap voor gebruik wordt gerepareerd als het beschadigd is.** Veel ongelukken worden veroorzaakt door slecht onderhouden gereedschap.
- f) **Houd snijdgereedschap scherp en schoon.** Correct onderhouden snijdgereedschappen met scherpe snijdranden lopen minder snel vast en zijn gemakkelijker te beheersen.
- g) **Gebruik het elektrische gereedschap, de accessoires en gereedschapsonderdelen enz. in overeenstemming met deze instructies, waarbij u rekening houdt met de werkomstandigheden en de werkzaamheden die dienen te worden uitgevoerd.** Gebruik van het elektrische gereedschap voor werkzaamheden die anders zijn dan het bedoelde gebruik, kunnen leiden tot een gevaarlijke situatie.

3) Persoonlijke Veiligheid

- a) **Blijf alert, kijk wat u doet en gebruik uw gezonde verstand als u een elektrisch gereedschap bedient. Gebruik het gereedschap niet als u vermoeid bent of onder de invloed van drugs, alcohol of medicatie bent.** Een moment van onoplettendheid tijdens het bedienen van elektrische gereedschappen kan leiden tot ernstig persoonlijk letsel.
- b) **Gebruik een beschermende uitrusting. Draag altijd oogbescherming.** Beschermende uitrusting zoals een stofmasker, antislip veiligheidsschoenen, een helm, of gehoorbescherming gebruikt in de juiste omstandigheden zal het risico op persoonlijk letsel verminderen.
- c) **Vermijd onbedoeld starten. Zorg ervoor dat de schakelaar in de, off' (uit) stand staat voordat u het gereedschap aansluit op de stroombron en/of accu, het oppakt of ronddraagt.** Het rondragen van elektrische gereedschappen met uw vinger op de schakelaar of het aanzetten van elektrische gereedschappen waarvan de schakelaar aan staat, zorgt voor ongelukken.
- d) **Verwijder alle stelsleutels of moersleutels voordat u het elektrische gereedschap aan zet.** Een moersleutel of stelsleutel die in een ronddraaiend onderdeel van het elektrische gereedschap is achtergelaten kan leiden tot persoonlijk letsel.
- e) **Rek u niet te ver uit. Blijf altijd stevig en in balans op de grond staan.** Dit zorgt voor betere controle van het elektrische gereedschap in onverwachte situaties.

5) Service

- a) **Zorg dat u gereedschap wordt onderhouden door een erkende reparateur die uitsluitend identieke vervangende onderdelen gebruikt.** Dit zorgt ervoor dat de veiligheid van het gereedschap blijft gegarandeerd.

Aanvullende specifieke veiligheidsrichtlijnen voor roterende klopboren

- **Draag gehoorbescherming.** Blootstelling aan geluid kan leiden tot gehoorverlies.
- **Gebruik aanvullende handgrepen die bij het gereedschap zijn meegeleverd.** Als u de controle over het apparaat verliest, kan dit tot persoonlijk letsel leiden.
- **Houd gereedschap vast aan geïsoleerde handgrepen als u een handeling uitvoert waarbij het gereedschap in contact kan komen met verborgen bedrading of het eigen stroomsnoer.** Contact met bedrading die onder stroom staat, kan metalen onderdelen van het gereedschap onder stroom zetten en de operator een elektrische schok geven.
- **Gebruik klemmen of een andere praktische oplossing om het werkstuk vast te zetten en het op een stabiele plaats te ondersteunen.** Als u het werkstuk tegen uw lichaam houdt, is dat onstabiel en kan het leiden tot het verlies van de controle.
- **Draag een veiligheidsbril of een andere oogbescherming.** Boorhandelingen zorgen ervoor dat splinters rondvliegen. Rondvliegende deeltjes kunnen leiden tot permanente beschadiging van uw ogen. Draag een stofmasker of gasmasker bij toepassingen waarbij stof wordt gegenereerd. Gehoorbescherming kan noodzakelijk zijn bij de meeste toepassingen.
- **Houd het gereedschap te allen tijde stevig vast. Probeer dit gereedschap niet te gebruiken zonder dat u het met beide handen vasthoudt.** Het wordt aanbevolen dat u de zijhandgreep te allen tijde gebruikt. Als u dit gereedschap met één hand vasthoudt, verliest u er de controle over. Het breken door of tegenkomen van harde materialen zoals gewapend beton kan ook gevaarlijk zijn. Maak de zijhandgreep voor gebruik stevig vast.
- **Gebruik dit gereedschap niet gedurende lange tijd.** De trilling die door de hamerbeweging wordt veroorzaakt kan schadelijk voor uw handen en armen zijn. Gebruik handschoenen voor extra bescherming en beperk blootstelling door regelmatig pauzes in te lassen.
- **Herstel zelf geen boorstukken.** Het herstellen van een beitel dient door een erkend vakman te worden gedaan. Onjuist herstelde beitels kunnen tot letsel leiden.
- **Draag handschoenen als u het gereedschap bedient of boorstukken verwisselt.** De metalen delen waartoe u toegang hebt op het gereedschap en de boorstukken kunnen tijdens de bediening extreem heet worden. Kleine delen gebroken materiaal kunnen blote handen beschadigen.

- **Leg het gereedschap nooit neer voordat het boorstuk volledig tot stilstand is gekomen.** Bewegende boorstukken kunnen letsel veroorzaken.
- **Sla niet op vast zittende boorstukken met een hamer om ze los te krijgen.** Metaalfragmenten of materiaalsplinters kunnen loskomen en letsel veroorzaken.
- **Licht versleten beitels kunnen worden scherpgeslepen.**
- **Houd het stroomsnoer uit de buurt van het ronddraaiende boorstuk. Wikkel het snoer niet om enig lichaamsdeel.** Een elektrisch stroomsnoer dat rond een draaiend boorstuk is gewikkeld kan persoonlijk letsel en het verlies van controle veroorzaken.



WAARSCHUWING: Wij adviseren een aardlekschakelaar met een reststroomwaarde van 30mA of minder te gebruiken.

Overige risico's

Ondanks het toepassen van de relevante veiligheidsvoorschriften en het toepassen van veiligheidsapparaten kunnen sommige overige risico's niet worden vermeden. Dit zijn:

- Gehoorbeschadiging.
- Risico op persoonlijk letsel door rondvliegende deeltjes.
- Risico van brandwonden omdat accessoires tijdens het gebruik heet worden.
- Risico van persoonlijk letsel als gevolg van langdurig gebruik.

Elektrische veiligheid

De elektrische motor is slechts voor één voltage ontworpen. Controleer altijd of de stroomvoorziening overeenkomt met de voltage op het typeplaatje.



Uw DeWALT gereedschap is dubbel geïsoleerd in overeenstemming met EN60745; daarom is geen aarding nodig.

Als het stroomsnoer is beschadigd, moet het worden vervangen door een speciaal geprepareerd snoer dat leverbaar is via het DeWALT servicecentrum.

Een verlengsnoer gebruiken

U dient geen verlengsnoer te gebruiken, tenzij dit absoluut noodzakelijk is. Gebruik een goedgekeurd verlengsnoer dat geschikt is voor de stroominvoer van uw oplader (zie **Technische gegevens**). De minimale geleidergrootte is 1,5 mm²; de maximale lengte is 30 m.

Als u een haspel gebruikt, dient u het snoer altijd volledig af te rollen.

Inhoud van de verpakking

De verpakking bevat:

- 1 Boorhamer voor zware toepassingen
- 1 Zijhandgreep
- 1 Diepteaanslag
- 1 Snelspanboorhouder (D25134, D25144)
- 1 Gebruiksaanwijzing
- *Controleer of het gereedschap, de onderdelen of accessoires mogelijk zijn beschadigd tijdens het transport.*

- *Neem de tijd om deze handleiding grondig door te lezen en te begrijpen voordat u de apparatuur gebruikt.*

Markering op het gereedschap

De volgende pictogrammen staan op het gereedschap vermeld:



Lees gebruiksaanwijzing voor gebruik.



Draag gehoorbescherming.



Draag oogbescherming.

Positie Datumcode (Afb. [Fig.] A)

De datumcode **12**, die ook het jaar van fabricage bevat, is binnen in de behuizing geprint.

Voorbeeld:

2017 XX XX
Jaar van fabricage

Beschrijving (Afb. A, E, H)



WAARSCHUWING: *Pas het gereedschap of een onderdeel ervan nooit aan. Dit kan schade of persoonlijk letsel tot gevolg hebben.*

- 1 Schakelaar variabele snelheid
- 2 Hoofdhandgreep
- 3 Hendel Vooruit/Achteruit
- 4 Standselectie
- 5 Standselectieknop
- 6 SDS Plus-gereedschapshouder
- 7 Stang voor de diepteaanslag
- 8 Zijhandgreep
- 9 Knop diepteaanslag
- 10 Kraag
- 11 Stofkap
- 12 Datumcode
- 13 Vergrendelkraag (D25134, D25144)
- 14 Sleutellose boorhouder (D25134, D25144)
- 15 Zijhandgreep werklucht (D25144, D25263)
- 16 Schroef accuklep (D25144, D25263)
- 17 Knop Verlichting Aan/Uit (D25144, D25263)

Gebruiksdoel

De D25032, een boorhamer voor zware toepassingen, is ontworpen voor professioneel boren, hamerboren en in- en uitdraaien van schroeven. De D25033, D25133, D25134, D25143, D25144 en D25263, boorhamers voor zware toepassingen, zijn ontworpen voor professioneel boren, hamerboren, in- en uitdraaien van schroeven en lichte hakwerkzaamheden.

GEBRUIK ZE NIET bij natte omstandigheden of in de aanwezigheid van ontvlambare vloeistoffen of gassen.

Deze boorhamers zijn professionele machines.

LAAT GEEN kinderen in contact met het gereedschap komen. Toezicht is vereist als onervaren gebruikers dit gereedschap bedienen.

- Dit product is niet bedoeld voor gebruik door personen (waaronder kinderen) die verminderde fysieke, sensorische of psychische vermogens hebben of die het ontbreekt aan ervaring en/of kennis of bekwaamheden, als dat niet gebeurt onder toezicht van een persoon die verantwoordelijk is voor hun veiligheid. Kinderen mogen nooit alleen worden gelaten met dit product zodat ze ernaar zouden kunnen spelen.

Koppelbegrenzing

- Deze boorhamers zijn uitgerust met een koppelbegrenzing waardoor de maximum koppelreactie naar de gebruiker in geval van vastlopen van de boor wordt beperkt. Hierdoor wordt tevens vastlopen van motor en overbrenging voorkomen. De koppelbegrenzing is vast ingesteld in de fabriek.

MONTAGE EN AANPASSINGEN



WAARSCHUWING: *Om het gevaar op ernstig persoonlijk letsel te verminderen, zet u het gereedschap uit en ontkoppelt u het van de stroomvoorziening, voordat u enige aanpassing maakt of hulpstukken of accessoires verwijdt/installeert. Zorg ervoor dat de hoofdschakelaar in de OFF (UIT) positie staat. Het onbedoeld opstarten kan letsel veroorzaken.*

Bedieningsfunctie kiezen (Afb. B)

De machine kan worden gebruikt in de volgende functies:



Boren: voor schroeven en voor boren in staal, hout en kunststof.



Hamberboren: voor boren in beton en metselwerk.
Beiteloriëntatie: een stand niet om in te boren, maar om een platte beitel in de gewenste positie te draaien.



Hameren (D25033, D25133, D25134, D25143, D25144, D25263): voor licht beitel-, hak- en sloopwerk. In deze stand kunt u de machine ook gebruiken als hefboom om een vastgelopen boor los te wrikken.

1. Druk, als u de bedrijfsstand wilt selecteren op de standselectieknop **5** en roteer de standselectieschakelaar **4** tot deze het symbool van de gewenste stand aanwijst.
2. Laat de standselectieknop los en controleer dat de standselectieschakelaar in de juiste stand is vergrendeld.



WAARSCHUWING: *Kies geen andere bedieningsfunctie terwijl de machine in werking is.*

Stand van de beitel bepalen (Afb. B)

De beitel kan worden geïndexeerd en vergrendeld in verschillende deposities.

1. Druk op de standselectieknop **5** en roteer de standselectieschakelaar **4** tot deze de positie "bitrotatie/hamerboren" aanwijst.
2. Draai de beitel in de gewenste stand.
3. Zet de keuzeschakelaar **4** op hameren.
4. Draai de beitel iets totdat hij op zijn plaats vastzit.

SDS Plus-accessoires plaatsen en verwijderen (Afb. C)

Uw machine werkt met SDS Plus accessoires (zie inzet in Afb. C voor een doorsnede van een SDS Plus boorschacht). Wij adviseren om uitsluitend professionele accessoires te gebruiken.

1. Reinig de boorschacht en vet deze in.
2. Steek de schacht van het boortje in de SDS Plus-gereedschapshouder **6**.
3. Druk de boor naar binnen en verdraai de boor totdat de borgkraag terugspringt.
4. Trek aan de boor om te controleren of deze goed vastzit. In de hamerfunctie moet de boor enkele centimeters naar binnen en naar buiten kunnen bewegen als deze in de accessoirehouder is geplaatst.
5. U kunt het boortje uitnemen door de kraag van de gereedschapshouder **10** naar achteren te trekken en het boortje uit te trekken.

 **WAARSCHUWING:** *Draag altijd handschoenen als u accessoires verwisselt. De blootliggende metalen delen van de machine en het accessoire kunnen tijdens gebruik heel erg heet worden.*

Zijhandgreep monteren (Afb. D)

De zijhandgreep **8** kan worden gemonteerd voor zowel linkshandige als rechtshandige gebruikers.

 **WAARSCHUWING:** *Gebruik de machine niet zonder dat de zijhandgreep op juiste wijze is gemonteerd.*

1. Draai de zijhandgreep los..
2. **Voor rechtshandige gebruikers:** houd de zijhandgreep aan de linkerkant van de machine en schuif de klem over de kraag achter de accessoirehouder.
Voor linkshandige gebruikers: houd de zijhandgreep aan de rechterkant van de machine en schuif de klem over de kraag achter de accessoirehouder.
3. Draai de zijhandgreep in de gewenste stand en zet hem vast.

Werklamp in Zijhandgreep (Afb. E) D25144, D25263

De zijhandgreep op de D25144 en de D25263 heeft een werklamp **15**. De lamp werkt op batterijen en wordt bediend met de Aan/Uit-knop **17**.

De batterijen van de werklamp (CR2032 x 2) vervangen:

1. Verwijder de schroef van het batterijkapje **16** zoals wordt getoond in Afb. E.
2. Vervang de batterijen met de plus-zijde naar buiten wijzend.
3. Sluit het batterijvak en zet de schroef vast.

Boordiepte instellen (Afb. F)

1. Plaats de juiste boor in de houder, zoals hierboven beschreven.
2. Druk op de knop voor de diepteaanslag **9** en houd deze ingedrukt.
3. Steek de diepteaanslag **7** door het gat in de diepteaanslagklem.
4. Stel de gewenste boordiepte in zoals afgebeeld.
5. Laat de diepteaanslagklem los.

Omkeerhendel (Afb. G)

Met de vooruit/achteruit-hendel **3** wordt de draairichting van de boorhamer omgekeerd voor het uitdraaien van bevestigingsmateriaal of vastgelopen bits in de functie voor alleen boren.

 **VOORZICHTIG:** *Wees voorbereid op een krachtige terugslag wanneer u de draairichting omdraait om vastgelopen bitjes uit te draaien.*

Zet, als u de draairichting wilt omdraaien, de boorhamer uit en zet de vooruit/achteruit-hendel **3** tegenover de gele pijl die naar achteren wijst.

Zet, als u de hendel wilt instellen voor de voorwaartse draairichting, de boorhamer uit en zet de vooruit/achteruit-hendel **3** tegenover de gele pijl die naar voren wijst.

Boorhouderadapter en boorhouder monteren

Als optie verkrijgbaar accessoire D25032, D25033, D25133, D25143, D25263

1. Schroef de boorhouder op het draaieind van de boorhouderadapter.
2. Steek de boorhouder en adapter op dezelfde wijze in de machine als een standaard SDS Plus bit.
3. Verwijder de boorhouder op dezelfde wijze als een standaard SDS Plus bit.

 **WAARSCHUWING:** *Gebruik nooit standaard-boorhouders voor hamerboren.*

De SDS Plus-gereedschapshouder vervangen door de Sleutellose Boorhouder (Afb. H) D25134, D25144

1. Draai de vergrendelkraag **13** in de niet-vergrendelde positie en trek de SDS Plus-gereedschapshouder **6** los.
2. Duw de sleutellose boorhouder **14** op de as en draai de vergrendelkraag **13** naar de vergrendelde positie.

Als u de sleutellose boorkop wilt vervangen door de SDS Plus-gereedschapshouder, verwijdert u eerst de sleutellose boorhouder op dezelfde wijze als u de SDS Plus-

gereedschapshouder hebt verwijderd. Vervolgens plaatst u de gereedschapshouder op dezelfde manier als u de sleutellose boorhouder hebt geplaatst, en u let er daarbij vooral goed op dat u de vergrendelkraag in de vergrendelde positie draait.



WAARSCHUWING: Gebruik nooit standaard-boorhouders voor hamerboren

Stofkap vervangen (Afb. A)

De stofkap **11** voorkomt dat stof in het mechanisme binnendringt. Een versleten stofkap moet direct worden vervangen.

1. Trek de borgkraag **10** van de accessoirehouder naar voren en neem de stofkap **11** van de machine.
2. Breng de nieuwe stofkap aan.
3. Laat de borgkraag van de accessoirehouder los.

BEDIENING

Instructies voor gebruik



WAARSCHUWING: Houd u altijd aan de veiligheidsinstructies en van toepassing zijnde voorschriften.



WAARSCHUWING: Om het gevaar op ernstig persoonlijk letsel te verminderen, zet u het gereedschap uit en ontkoppelt u het van de stroomvoorziening, voordat u enige aanpassing maakt of hulpstukken of accessoires verwijdert/installeert. Zorg ervoor dat de hoofdschakelaar in de OFF (UIT) positie staat. Het onbedoeld opstarten kan letsel veroorzaken.



WAARSCHUWING:

- Neem altijd de veiligheidsinstructies in acht en houd u aan de geldende voorschriften.
- Let op de eventueel aanwezige gas-, water- en elektriciteitsleidingen.
- Forceer de machine niet. Overmatige druk op de machine versnelt het boren niet maar resulteert juist in slechtere prestaties en voortijdige slijtage van de machine.
- Voorkom beschadiging van de stofkap; boor en schroef niet te diep.
- Houd de machine steeds met beide handen vast en neem een veilige werkhouding (Afb. I) aan. Zorg altijd voor een juiste bevestiging van de zijhandgreep.

Juiste positie van de handen (Afb. I)



WAARSCHUWING: Om het risico op ernstig persoonlijk letsel te verminderen, dient u **ALTIJD** de handen in de juiste positie te hebben, zoals afgebeeld.



WAARSCHUWING: Om het risico op ernstig persoonlijk letsel te verminderen, houdt u het **ALTIJD** stevig vast, anticiperend op een plotseling reactie.

De juiste positie van de handen betekent één hand aan de zijgreep **8**, terwijl u met de andere hand de hoofdgreep **2** vasthoudt.

In- en uitschakelen (Afb. A)

1. U kunt de machine in werking zetten door op de schakelaar voor variabele snelheid te drukken **1**. De druk die u uitoefent op de schakelaar voor variabele snelheid bepaalt de snelheid van het gereedschap.
2. U kunt het gereedschap ononderbroken gebruiken door de schakelaar voor variabele snelheid ingedrukt te houden.
3. Stop de machine door de schakelaar los te laten.

Hamerboren (Afb. A)

Boren met een massieve boor

1. Houd de standselectieknop ingedrukt **5** en zet vervolgens de standselectieschakelaar **4** in de hamerboorpositie.
2. Plaats de juiste boor.
OPMERKING: Gebruik voor optimale resultaten kwaliteitsboren met hardmetalen punt.
3. Stel de zijhandgreep **8** in.
4. Stel, indien noodzakelijk, de boordiepte in.
5. Markeer de plek waar het gat moet worden geboord.
6. Plaats de boor op de gemarkeerde plek en schakel de machine in.
7. Schakel altijd de machine uit wanneer het werk is beëindigd en voordat u de stekker uit het stopcontact haalt.

Boren met een kroonboor

1. Houd de standselectieknop ingedrukt **5** en zet vervolgens de standselectieschakelaar **4** in de hamerboorpositie.
2. Stel de zijhandgreep **8** in.
3. Plaats de juiste kroonboor.
4. Plaats het centreerbootje in de kroonboor.
5. Plaats de centerboor op de plek en druk op de Aan/Uit-schakelaar **1**. Boor totdat de kroonboor ongeveer 1 cm in het beton vreet.
6. Stop de machine en verwijder het centreerbootje. Plaats de kroonboor weer in het gat en ga verder met boren.
7. Wanneer het te boren gat dieper is dan de diepte van de kroonboor, verwijder dan regelmatig de ronde betoncilinder die zich in de kroonboor vormt. Om beschadiging van het beton rondom het geboorde gat te voorkomen, eerst voorboren. Gebruik hiertoe een boor met dezelfde diameter als die van het centreerbootje en boor hiermee helemaal door het beton heen. Vervolgens het gat vanaf beide zijden naar het midden toe boren.
8. Schakel altijd de machine uit wanneer het werk is beëindigd en voordat u de stekker uit het stopcontact haalt.

Boren (Afb. A)

9. Houd de standselectieknop ingedrukt **5** en zet vervolgens de standselectieschakelaar **4** in de positie voor de "roterende slagboor".
10. Volg afhankelijk van de machine de onderstaande instructies:

- **D25032, D25033, D25133, D25143, D25263:** Breng de boorhouderadapter/boorhouder aan.
- **D25134, D25144:** Vervang de SDS Plus-gereedschapshouder door de sleutellose boorhouder.

11. Ga verder als bij hamerboren.

 **WAARSCHUWING:** Gebruik nooit standaard-boorhouders voor hamerboren.

In- en uitdraaien van schroeven (Afb. A)

- Houd de standselectieknop ingedrukt **5** en zet vervolgens de standselectieschakelaar **4** in de positie voor de roterende slagboor.
- Kies de gewenste draairichting.
- Volg afhankelijk van de machine de onderstaande instructies:
 - **D25032, D25033, D25133, D25143, D25263:** Breng de speciale SDS Plus schroefadapter voor zeskant-schroefbits aan.
 - **D25134, D25144:** Vervang de SDS Plus-gereedschapshouder door de sleutellose boorhouder
- Plaats de juiste schroevendraaierstift. Gebruik voor sleufschroeven speciale schroefbits met geleidehuls.
- Druk voorzichtig op de schakelaar voor variabele snelheid **1** zodat beschadiging van de schroefkop wordt voorkomen. Bij achteruit draaien (LH) wordt de draaisnelheid van het gereedschap automatisch verminderd zodat schroeven gemakkelijk kunnen worden uitgedraaid.
- Wanneer de schroefkop vlak ligt met het werkstuk, laat u de schakelaar voor variabele snelheid los zodat de schroefkop niet in het werkstuk kan dringen.

Beitelen en hakken (Afb. A)

D25033, D25133, D25134, D25143, D25144, D25263:

- Houd de standselectieknop ingedrukt **5** en zet vervolgens de standselectieschakelaar **4** in de positie voor de "alleen hamerboor".
- Zet de juiste beitel in en vergrendel de beitel door deze met de hand te draaien in de positie.
- Stel de zijhandgreep **8** in.
- Schakel de machine in en begin met werken.
- Schakel altijd de machine uit wanneer het werk is beëindigd en voordat u de stekker uit het stopcontact haalt.

 **WAARSCHUWING:**

- Gebruik de machine nooit voor het mengen of pompen van licht ontvlambare of explosieve vloeistoffen (benzine, alcohol, enz.).
- Gebruik de machine nooit voor het mengen of roeren van vloeistoffen die als licht ontvlambaar zijn aangemerkt.

ONDERHOUD

Uw DEWALT gereedschap op stroom is ontworpen om gedurende een lange tijdsperiode te functioneren met een minimum aan onderhoud. Het continu naar bevrediging

functioneren hangt af van de juiste zorg voor het gereedschap en regelmatig schoonmaken.

 **WAARSCHUWING:** Om het gevaar op ernstig persoonlijk letsel te verminderen, zet u het gereedschap uit en ontkoppelt u het van de stroomvoorziening, voordat u enige aanpassing maakt of hulpstukken of accessoires verwijdert/installeert. Zorg ervoor dat de hoofdschakelaar in de OFF (UIT) positie staat. Het onbedoeld opstarten kan letsel veroorzaken.

- De machine kan niet door de gebruiker worden gerepareerd. Breng de machine na ongeveer 40 gebruiksuren naar een erkend DEWALT Service-center. Mochten er zich eerder problemen voordoen, neem dan contact op met een erkend DEWALT Service-center.
- De machine wordt automatisch uitgeschakeld als de koolborstels versleten zijn.

Koolborstels

Door een ingenieus systeem van DEWALT wordt de machine automatisch uitgeschakeld als de koolborstels versleten zijn. Hiermee wordt ernstige schade aan de motor voorkomen. Nieuwe koolborstelsets zijn leverbaar bij een erkend DEWALT Service-center. Gebruik altijd identieke vervangingsonderdelen.



Smering

Uw elektrische gereedschap heeft geen aanvullende smering nodig.

Accessoires en hulpstukken moeten regelmatig rond de SDS Plus adapter worden gesmeerd.



Reiniging

 **WAARSCHUWING:** Blaas vuil en stof uit de hoofdbehuizing met droge lucht, zo vaak u ziet dat vuil zich in en rond de luchtopeningen ophoopt. Draag goedgekeurde oogbescherming en een goedgekeurd stofmasker als u deze procedure uitvoert.

 **WAARSCHUWING:** Gebruik nooit oplosmiddelen of andere bijtende chemicaliën voor het reinigen van niet-metalen onderdelen van het gereedschap. Deze chemicaliën kunnen het materiaal dat in deze onderdelen is gebruikt verzwakken. Gebruik een doek die uitsluitend met water en milde zeep is bevochtigd. Zorg dat er nooit enige vloeistof in het gereedschap komt; dompel nooit enig onderdeel van het gereedschap in een vloeistof.

Optionele accessoires

 **WAARSCHUWING:** Aangezien accessoires die niet door DeWALT zijn aangeboden niet met dit product zijn getest, kan het gebruik van dergelijke accessoires met dit gereedschap gevaarlijk zijn. Om het risico op letsel te verminderen dient u uitsluitend door DEWALT aanbevolen accessoires met dit product te gebruiken.

NEDERLANDS

Diverse typen SDS Plus boren en beitels zijn als optie leverbaar. Neem contact op met uw leverancier voor verdere informatie over de geschikte accessoires.

Bescherming van het milieu



Gescheiden inzameling. Producten en batterijen die zijn voorzien van dit symbool, mogen niet bij het normale huishoudelijke afval worden weggegooid.

■ Producten en batterijen bevatten materialen die kunnen worden teruggewonnen en gerecycled, zodat de vraag naar grondstoffen afneemt. Recycle elektrische producten en batterijen volgens de lokale voorschriften. Nadere informatie is beschikbaar op www.2helpU.com.

KRAFTIG ROTERENDE BORHAMMER

D25032, D25033, D25133, D25134, D25143, D25144, D25263

Gratulerer!

Du har valgt et DEWALT-verktøy. Mange års erfaring, grundig produktutvikling og innovasjon gjør DEWALT til en meget pålitelig partner for profesjonelle brukere av elektrisk verktøy.

Tekniske data

		D25032	D25033	D25133	D25134	D25143	D25144	D25263
Spenning	V	230	230	230	230	230	230	230
Type		1/10	1/10	1/10	1/10	1	1/10	1
Frekvens	Hz	50	50	50	50	50	50	50
Inngangseffekt	W	710	710	800	800	900	900	900
Ubelastet hastighet	min ⁻¹	0–1550	0–1550	0–1500	0–1500	0–1450	0–1450	0–1450
Ikke-belastede slag pr. min	bpm	0–5680	0–5680	0–5500	0–5540	0–5350	0–5350	0–5350
Enkeltvirkende slagenergi (EPTA 05/2009)	J	2,0	2,0	2,6	2,8	3,0	3,0	3,0
Maksimum boreområde i stål/tre/betong	mm	13/30/22	13/30/22	13/30/26	13/30/26	13/30/28	13/30/28	13/30/28
Meislingsposisjoner		—	44	44	48	48	48	48
Kjerneboreytelse i myk murstein	mm	50	50	50	65	65	65	65
Verktøyholder		SDS Plus	SDS Plus	SDS Plus	SDS Plus	SDS Plus	SDS Plus	SDS Plus
Kragediameter	mm	43	43	43	54	54	54	54
Vekt	kg	2,5	2,5	2,6	3,0	3,1	3,1	3,1
Støyverdier og vibrasjonsverdier (triax vektor sum) i henhold til EN60745-2-6:								
L _{PA} (lydtrykksnivå)	dB(A)	87	87	89	90	91	91	91
L _{WA} (lydeffektnivå)	dB(A)	98	98	100	101	102	102	102
K _{WA} (usikkerhet for det angitte støynivå)	dB(A)	3	3	3	3	3	3	3
Boring i metall								
Verdi vibrasjonsstøy a _{h,D} =	m/s ²	<2,5	<2,5	<2,5	<2,5	<2,5	<2,5	<2,5
Usikkerhet K =	m/s ²	1,5	1,5	1,5	1,5	1,5	1,5	1,5
Boring i betong								
Verdi vibrasjonsstøy a _{h,HD} =	m/s ²	13,6	13,6	15,4	15,7	14,9	14,9	9,8
Usikkerhet K =	m/s ²	1,5	1,5	1,5	1,5	1,5	1,5	1,5
Meisling								
Verdi vibrasjonsstøy a _{h,Cheq} =	m/s ²	—	12,5	14,9	14,3	13,8	13,8	8,1
Usikkerhet K =	m/s ²	—	1,5	1,5	1,5	1,5	1,5	1,5
Skruing uten slag								
Verdi vibrasjonsstøy a _h =	m/s ²	<2,5	<2,5	<2,5	<2,5	<2,5	<2,5	<2,5
Usikkerhet K =	m/s ²	1,5	1,5	1,5	1,5	1,5	1,5	1,5

Nivået for vibrasjonsutslipp angitt i dette informasjonsbladet er blitt målt iht. standardiserte tester gitt i EN60745, og kan brukes til å sammenligne ett verktøy med et annet. Det kan brukes til forberedende vurdering av eksponering.

! **ADVARSEL:** Angitt nivå for vibrasjonsutslipp gjelder for hovedbruksområdene for verktøyet. Dersom verktøyet brukes i andre bruksområder, med annet tilbehør eller er dårlig vedlikeholdt, kan vibrasjonsutslippene avvike. Dette kan øke eksponeringsnivået betydelig for hele arbeidsperioden.

En vurdering av nivået for vibrasjonseksponeringen bør også tas med i beregningen når verktøyet er slått av eller når det går uten faktisk å gjøre en jobb. Dette kan redusere eksponeringsnivået betydelig for hele arbeidsperioden.

Sett i verk ekstra sikkerhetstiltak for å beskytte operatøren mot følgene fra vibrasjon, som f.eks.: Holde ved like verktøy og tilbehør, holde hendene varme, organisere arbeidsmønster.

Overensstemmelseserklæring med EU

Maskineridirektiv



Kraftig roterende borhammer D25032, D25033, D25133, D25134, D25143, D25144, D25263

DEWALT erklærer at de produktene som er beskrevet under **Tekniske data** er i samsvar med:

2006/42/EU, EN60745-1:2009+A11:2010, EN60745-2-6:2010.

Disse produktene samsvarer også med direktiv 2014/30/EF og 2011/65/EF. For mer informasjon, vennligst kontakt DEWALT på følgende adresser eller se baksiden av håndboken.

Undertegnede er ansvarlig for sammenstillingen av den tekniske filen og fremsetter denne erklæringen på vegne av DEWALT.

Markus Rompel
Teknisk direktør

DEWALT, Richard-Klinger-Straße 11,
D-65510 Idstein, Tyskland
27.03.2017



ADVARSEL: Les bruksanvisningen slik at skaderisikoen kan reduseres.

Definisjoner: Retningslinjer for sikkerhet

Definisjonene nedenfor beskriver alvorlighetsnivået de enkelte signalordene er. Les brukerhåndboken og vær spesielt oppmerksom på disse symbolene.

! **FARE:** Angir en eksisterende farlig situasjon som, og hvis den ikke unngås, vil føre til **dødsfall eller alvorlig personskade**.



ADVARSEL: Angir en potensielt farlig situasjon som, og hvis den ikke unngås, kan føre til **dødsfall eller alvorlig personskade**.



FORSIKTIG: Angir en potensielt farlig situasjon som, og hvis den ikke unngås, kan føre til **mindre eller moderat personskade**.

MERK: Angir en arbeidsmåte som ikke er relatert til personskader, men som kan føre til **skader på utstyr hvis den ikke unngås**.



Angir fare for elektrisk støt.



Angir brannfare.

Generelle sikkerhetsadvarsler for elektriske verktøy



ADVARSEL: Les alle sikkerhetsanvisninger, instruksjoner, illustrasjoner og spesifikasjoner som følger dette elektriske verktøyet. Manglende overholdelse av instruksjonene som er listet opp under kan resultere i elektrosjokk, ild og/eller alvorlig skade.

TA VARE PÅ ALLE ADVARSLER OG INSTRUKSJONER FOR FREMTIDIG BRUK

Uttrykket "elektrisk verktøy" i advarslene henviser til ditt strømdrevne (med ledning) elektriske verktøy eller ditt batteridrevne (uten ledning) elektriske verktøy.

1) Sikkerhet på arbeidsområdet

- Hold arbeidsområdet godt opplyst.** Rotete eller mørke områder er en invitasjon til ulykker.
- Ikke bruk elektriske verktøy i eksplosive omgivelser, slik som i nærheten av antennelige væsker, gasser eller støv.** Elektrisk verktøy skaper gnister som kan antenne støv eller gasser.
- Hold barn og tilskuere borte mens du bruker et elektrisk verktøy.** Distraksjoner kan føre til at du mister kontrollen.

2) Elektrisk sikkerhet

- Støpselet til elektriske verktøy må passe til stikkkontakten. Aldri modifierer støpselet på noen måte. Ikke bruk adaptere med jordede elektriske verktøy.** Umodifiserte støpsler og stikkontakter som passer vil redusere risikoen for elektrisk sjokk.
- Unngå kroppskontakt med jordete overflater slik som rør, radiatorer, komfyrer og kjøleskap.** Det finnes en økt risiko for elektrisk sjokk dersom kroppen din er jordat.
- Ikke eksponer elektriske verktøy for regn eller våte forhold.** Dersom det kommer vann inn i et elektrisk verktøy vil det øke risikoen for elektrisk sjokk.
- Ikke bruk ledningen feil. Aldri bruk ledningen til å bære, trekke eller dra ut støpselet til det elektriske verktøyet. Hold ledningen borte fra varme, olje, skarpe kanter eller bevegelige deler.** Skadede eller innviklede ledninger øker risikoen for elektrisk sjokk.

- e) **Når du bruker et elektrisk verktøy utendørs, bruk en skjøteledning som er egnet for utendørs bruk.** Bruk av en skjøteledning beregnet for utendørs bruk reduserer risikoen for elektrisk sjokk.
- f) **Dersom bruk av et elektrisk verktøy på et fuktig sted er uunnåelig, bruk en strømkilde med jordfeilbryter (RCD).** Bruk av jordfeilbryter (RCD) reduserer risikoen for elektrisk sjokk.

3) Personlig sikkerhet

- a) **Hold deg våken, hold øye med det du gjør og bruk sunn fornuft når du bruker et elektrisk verktøy. Ikke bruk et elektrisk verktøy dersom du er trøtt eller er påvirket av medikamenter, narkotika eller alkohol.** Ett øyeblikks uoppmerksomhet under bruk av elektriske verktøy kan føre til alvorlig personskade.
- b) **Bruk personlig verneutstyr. Bruk alltid vernebriller.** Verneutstyr slik som støvmaske, sklislire vernesko, hjelm, eller hørselsvern brukt under passende forhold vil redusere personskader.
- c) **Unngå utilsiktet oppstart. Sikre at bryteren er i av-stillingen før du kobler til strømkilden og/eller batteripakken, plukker opp eller bærer verktøyet.** Å bære elektriske verktøy med fingeren på bryteren eller å sette inn støpselet mens elektriske verktøy har bryteren på øker faren for ulykker.
- d) **Fjern eventuelle justeringsnøkler før du slår på det elektriske verktøyet.** En nøkkel som er festet til en roterende del av det elektriske verktøyet kan føre til personskade.
- e) **Ikke strekk deg for langt. Ha godt fotfeste og stå støtt hele tiden.** Dette fører til at du har bedre kontroll over det elektriske verktøyet ved uventede situasjoner.
- f) **Bruk egnet antrekk. Ikke ha på deg løstsittende klær eller smykker. Hold hår, antrekk og hansker borte fra bevegelige deler.** Løstsittende antrekk, smykker eller langt hår kan bli fanget opp av bevegelige deler.
- g) **Hvis apparatet er utstyrt for tilkobling av støvutsugings- og -oppsamlingsinnretning, må du sørge for at disse er koblet til og ordentlig sikret.** Bruk av støvoppsamlere kan redusere støvrelaterte farer.

4) Bruk og vedlikehold av elektriske verktøy

- a) **Ikke bruk kraft på verktøyet. Bruk det elektriske verktøyet som situasjonen krever.** Det riktige elektriske verktøyet vil gjøre jobben bedre og tryggere ved den hastigheten det ble konstruert for.
- b) **Ikke bruk verktøyet hvis bryteren ikke kan slå verktøyet av eller på.** Ethvert elektrisk verktøy som ikke kan kontrolleres med bryteren er farlig og må repareres.
- c) **Koble støpselet fra strømkilden og/eller batteripakken fra det elektriske verktøyet før du foretar noen justeringer, endrer tilbehør eller lagrer elektriske verktøy.** Slike preventive sikkerhetsforanstaltninger reduserer risikoen for å starte det elektriske verktøyet ved et uhell.

- d) **Lagre elektriske verktøy som ikke er i bruk, utilgjengelig for barn og la ikke personer som ikke er kjent med det elektriske verktøyet eller disse instruksjonene bruke det.** Elektriske verktøy er farlige i hendene på utrenede brukere.
- e) **Vedlikehold elektriske verktøy. Kontroller om bevegelige deler er feiljustert eller fastskjært, om deler er ødelagt eller andre forhold som kan påvirke driften av verktøyet. Dersom det er skadet, få verktøyet reparert før neste bruk.** Mange ulykker forårsakes av dårlig vedlikeholdte verktøy.
- f) **Hold skjæreverktøy skarpe og rene.** Godt vedlikeholdte skjæreverktøy med skarpe skjærekanten setter seg mindre sannsynlig fast og er lettere å kontrollere.
- g) **Bruk verktøyet, tilbehørene og bittene, osv., i samsvar med disse instruksjonene og ta i betraktning arbeidsforholdene og det arbeidet som skal utføres.** Bruk av det elektriske verktøyet for oppgaver som er forskjellige fra de som er tiltenkt kan føre til en farlig situasjon.

5) Vedlikehold

- a) **Få det elektriske verktøyet ditt vedlikeholdt av en kvalifisert reparatør som kun bruker originale reservedeler.** Dette vil sikre at verktøyet sikkerhet blir ivarettatt.

Ekstra spesifikke sikkerhetsregler for roterende borhammere

- **Bruk hørselsvern.** Eksposering mot støy kan føre til tap av hørsel.
- **Bruk hjelpehåndtakene som følger med maskinen.** Tap av kontroll kan føre til personskade.
- **Hold det elektriske verktøyet i isolerte gripeoverflater når du utfører operasjoner hvor kutteverktøyet kan komme i kontakt med skjulte ledninger eller egen ledning.** Kontakt med en strømførende ledning vil føre til at eksponerte metalldele til verktøyet også blir strømførende, og kan gi operatøren støt.
- **Bruk klemmer eller en annen praktisk metode for å feste og støtte arbeidsstykket til en stabil plattform.** Det er ikke stabilt nok å holde arbeidsstykket med hånden eller mot kroppen din. Dette kan føre til at du mister styringen.
- **Bruk vernebriller eller annen øyebeskyttelse.** Hamring fører til at spon kan flye av gårde. Flygende spon kan føre til permanent øyeskade. Bruk støvmaske eller åndedrettsvern under bruk som genererer støv. Hørselsvern er nødvendig for de fleste bruksområder.
- **Ha hele tiden et godt grep på verktøyet. Ikke forsøk å bruke dette verktøyet uten å holde det med begge hender.** Vi anbefaler å bruke sidehåndtaket hele tiden. Dersom dette verktøyet brukes med bare én hånd, vil det føre til at du mister kontrollen. Det kan også være farlig å bryte gjennom eller støte på harde materialer, som f.eks. armeringsjern. Fest sidehåndtaket godt før bruk.

- **Ikke bruk dette verktøyet over lengre tid.** Vibrasjoner forårsaket av hammeren kan være skadelig for hender og armer. Bruk hansker for å få ekstra demping, og begrenns eksponeringen ved å ta jevnlig hvilepauser.
- **Ikke overhal bits selv.** Overhaling av meisler må utføres av en autorisert spesialist. En feil overhalt meisel kan føre til personskader.
- **Bruk arbeidshansker når du bruker verktøy eller skifter bits.** Tilgjengelige metalldeleer på verktøyet og på bits kan bli svært varme under bruk. Små biter med brukket materiale kan skade hendene dine.
- **Ikke legg verktøyet ned før bitsen har stanset helt.** Bits i bevegelse kan føre til personskader.
- **Ikke slå bits som har kjørt seg fast med en hammer for å løsne den.** Metallbiter eller materialspon kan løsne og føre til personskader.
- **Lett slitt meisel kan slipes opp.**
- **Hold strømkabelen bort fra den roterende bitsen. Ikke vikle kabelen rundt kroppsdeler.** En elektrisk kabel viklet rundt en roterende bits kan føre til personskader og tap av kontroll.



ADVARSEL: Vi anbefaler bruk av en jordfeilsikring med en nominell strømverdi på 30mA eller mindre.

Restrisikoer

Til tross for at man følger relevante sikkerhetsbestemmelser og bruker sikkerhetsutstyr, er det bestemte farer som ikke kan unngås. De er:

- Hørselskader.
- Fare for personskade pga. flygende partikler.
- Fare for brannskader fordi utstyr blir varmt under bruk.
- Fare for personskade ved langvarig bruk.

Elektrisk sikkerhet

Den elektriske motoren er blitt konstruert for kun én spenning. Kontroller alltid at strømforsyningen samsvarer med spenningen på merkeskiltet.



Ditt DEWALT-verktøy er dobbeltisolert i samsvar med EN60745; det trengs derfor ikke noen jordledning.

Dersom tilførselsledningen er skadet, må den byttes i en spesialledning som fås via DEWALT-serviceorganisasjon.

Bruk av skjøteledning

Skjøteledning bør ikke brukes hvis det ikke er absolutt nødvendig. Bruk en godkjent skjøteledning som egner seg for kraftforsyningen til din lader (se **Tekniske data**). Minimum størrelse på lederen er 1,5 mm²; maksimum lengde er 30 m.

Alltid vikle ut kabelen fullstendig når du bruker en kabeltrommel.

Pakkens innhold

Pakken inneholder:

- 1 Kraftig roterende borhammer
- 1 Sidehåndtak
- 1 Dybdejusteringsstang

- 1 Nøkkelfri chuck (D25134, D25144)
 - 1 Instruksjonshåndbok
- Se etter skader på verktøyet, deler eller tilbehør som kan ha oppstått under transport.
 - Ta deg tid til å lese grundig gjennom og forstå denne håndboken før bruk.

Merking på verktøyet

Følgende piktogrammer vises på verktøyet:



Les instruksjonshåndboken før bruk.



Bruk hørselvern.



Bruk vernebriller.

Datokode plassering (Fig. A)

Datokoden **12**, som også inkluderer produksjonsåret, er trykket på huset.

Eksempel:

2017 XX XX
Produksjonså

Beskrivelse (Fig. A, E, H)



ADVARSEL: Aldri modifier elektroverktøyet eller noen del av det. Dette kan føre til materiell- eller personskader.

- 1 Bryter for variabel hastighet
- 2 Hoved-håndtak
- 3 Bryter forover/bakover
- 4 Modusvelger
- 5 Modusvalg Bryter
- 6 SDS Plus verktøyholder
- 7 Dybdejusteringsstav
- 8 Sidehåndtak
- 9 Knapp dybdestav
- 10 Mansjett
- 11 Støvdexsel
- 12 Datokode
- 13 Låsekrage (D25134, D25144)
- 14 Nøkkellos chuck (D25134, D25144)
- 15 Sidehåndtak arbeidslys (D25144, D25263)
- 16 Batterilokkskrue (D25144, D25263)
- 17 Knapp, lys på/av (D25144, D25263)

Tiltenkt Bruk

D25032 kraftige roterende hammer er designet for profesjonell boing, slagboring og skrutrekking. D25033, D25133, D25134, D25143, D25144 and D25263 kraftige roterende hammere er designet for profesjonell boring, slagoring, skrutrekking og lett meisling.

IKKE bruk når det er vått eller i nærheten av antennerlige væsker eller gasser.

Denne borhammeren er elektrisk verktøy for profesjonelle.

IKKE la barn komme i kontakt med verktøyet. Uerfarne operatører trenger tilsyn når de bruker dette verktøyet.

- Dette apparatet er ikke ment for bruk av personer (inkludert barn) med reduserte fysiske, sensoriske eller mentale evner, eller mangel på erfaring og kunnskap, med mindre de får tilsyn av en person ansvarlig for deres sikkerhet. Barn skal aldri forlates alene med dette produktet.

Momentkløtsj



Alle roterende borhammere er utstyrt med en momentkløtsj som reduserer den maksimale momentreaksjonen som overføres til operatøren i tilfelle en et bor kjøres fast. Denne funksjonen forhindrer også at giringen og den elektriske motoren stanser. Momentgrensekløtsjen er fabrikkinnstilt og kan ikke justeres.

MONTERING OG JUSTERING

⚠ ADVARSEL: For å redusere risikoen for alvorlig personskade, slå av verktøyet og koble det fra strømkilden før du foretar eventuelle justeringer eller fjerner/installerer tilleggsutstyr eller tilbehør. Forsikre deg om at utløserbryteren er i stillingen AV. En utilsikket oppstart kan føre til personskader.

Velge driftsmodus (Fig. B)

Verktøyet kan brukes i følgende driftsmodus:

	Rotasjonsboring: For skrutrekkingsanvendelser og for boring i stål, tre og plast.
	Hammerboring: For boring i betong- og murverk. Bitrotasjon: Ikke-virksom posisjon som kun brukes for å rotere en flat meisel i ønsket posisjon.
	Kun hamring (D25033, D25133, D25134, D25143, D25144, D25263): For lett oppflising, meisling og rivearbeider. I denne modusen kan verktøyet også brukes som en brekkstang for å frigjøre et fastkjørt bor.

1. For å velge driftsmodus, trykk på modusvalgknappen **5** og roter knappen for modusvalg **4** til den peker på ønsket modussymbol.
2. Slipp modusvalgknappen og kontroller at modusvalgknappen er låst på plass.

⚠ ADVARSEL: Velg ikke driftsmodus når verktøyet er i gang.

Stille inn meislingsposisjon (Fig. B)

Meiselen kan indekseres og låses i ulike posisjoner.

1. Trykk på modusvalgknappen **5** og roter modusvalgbyteren **4** til den peker på "bit rotasjon/slagboring".
2. Roter meiselen i ønsket posisjon.
3. Still modusvelgerbyteren **4** til "kun hamring"-posisjonen.
4. Drei meiselen til den låses i posisjon.

Innsetting og fjerning av SDS Plus tilbehør (Fig. C)

Dette verktøyet bruker SDS Plus-tilbehør (se innsettingen i Fig. C for et tverrsnitt av en SDS Plus-bitkjeften). Vi anbefaler å kun bruke profesjonelt tilbehør.

1. Rengjør og smør bitkjeften.
2. Sett inn bit-skaftet i SDS Plus verktøyholderen **6**.
3. Skyv bitsen ned og vri den litt til den sitter i sporene.
4. Trekk i bitsen for å kontrollere at den er helt låst. Hamrefunksjonen krever at bitsen kan bevege seg aksialt flere centimetre når den er låst i verktøyholderen.
5. For å ta ut en bit, trekk verktøyholderen **10** tilbake og trekk ut bit-en.

⚠ ADVARSEL: Bruk alltid hansker når du skifter tilbehør. De eksponerte metalldelene på verktøyet og tilbehøret kan bli ekstremt varmt under drift.

Feste sidehåndtaket (Fig. D)

Sidehåndtaket **8** kan monteres både på høyre og venstre side.

⚠ ADVARSEL: Ikke bruk verktøyet uten at sidehåndtaket er skikkelig montert.

1. Løsne sidehåndtaket.
2. **For høyrehendte brukere:** Skyv sidehåndtaksklemmen over kragen bak verktøyholderen, med håndtaket mot venstre.
For venstrehendte brukere: Skyv sidehåndtaksklemmen over kragen bak verktøyholderen, med håndtaket mot høyre.
3. Roter sidehåndtaket til ønsket posisjon, og stram håndtaket.

Arbeidslys på sidehåndtak (Fig. E)

D25144, D25263

Sidehåndtaket på D25144 and D25263 har et arbeidslys **15**. Lyset er batteridrevet og brukes ved å bruke på/av knappen **17**. For å bytte arbeidslysets batterier (CR2032 x 2):

1. Fjern skruen til batteridekselet **16** som vist Fig. E.
2. Bytt ut batteriet med den positive siden pekende utover.
3. Lukk batterirommet og sikre skruen.

Stille boreddybde (Fig. F)

1. Sett inn ønsket bor som beskrevet over.
2. Trykk inn dybdejusteringsknappen **9** og hold den inntrykket.
3. Før dybdejusteringsstangen **7** gjennom hullet i dybdestoppklemmen.
4. Juster boreddybden som vist.
5. Frigjør dybdestoppklemmen.

Reverseringsspake (Fig. G)

The forward/reverse lever **3** brukes til å reversere den roterende hammeren for å trekke ut fester eller fastklemte stykker i funksjonen som kun er for drilling.

⚠ FORSIKTIG: Ved reversering for å rydde vekk fastklemte stykker, vær klar for sterk reaktivt dreiemoment.

For å reversere den roterende hammeren, slå den av og rett inn reverseringsspaken **3** med den gule pilen bakover.

For å posisjonere spaken for drift forover, slå av den roterende hammeren og rett inn reverseringsspaken **3** med den gule pilen forover.

Innsetting av chuckadapter og chuck

Ekstraustyr

D25032, D25033, D25133, D25143, D25263

1. Skru chucken på den gjengede enden av chuckadapteren.
2. Før inn de sammenkoblede chucken og adapteren i verktøyet, som om det var en standard SDS Plus-bits.
3. For å fjerne chucken, gå du fram som om du skal fjerne en standard SDS Plus-bits.



ADVARSEL: Bruk aldri standardchucker i hammerboringsmodus.

Bytte verktøyholderen SDS Plus med nøkkelfri chuck (Fig. H)

D25134, D25144

1. Vri låsemansjetten **13** i posisjon ulåst og dra verktøyholderen SDS Plus **6** av.
2. Skyv den nøkkelfrie chucken **14** på spindelen og vri **13** til låst posisjon.

For å erstatte den nøkkelfrie chucken med verktøyholderen, fjern først chucken på samme måte som verktøyholderen SDS Plus ble fjernet. Sett verktøyholderen i samme vei som den nøkkelfrie chucken var plassert, pass på å vri låsemansjetten i låst posisjon.



ADVARSEL: Bruk aldri standardchucker i hammerboringsmodus.

Skifte støvdeksel (Fig. A)

Støvdekslet **11** forhindrer at det trenger støv inn i mekanismen. Dersom støvdekslet er slitt, må det skiftes umiddelbart.

1. Trekk tilbake låsekragen til verktøyholderen **10** og trekk av støvdekslet **11**.
2. Monter det nye støvdekslet.
3. Frigjør låsekragen til verktøyholderen.

BRUK

Bruksanvisning



ADVARSEL: Ta alltid hensyn til sikkerhetsinstruksjonene og gjeldende forskrifter.



ADVARSEL: For å redusere risikoen for alvorlig personskade, slå av verktøyet og koble det fra strømkilden før du foretar eventuelle justeringer eller fjerner/installerer tilleggsutstyr eller tilbehør. Forsikre deg om at utløserbryteren er i stillingen AV. En utilsiktet oppstart kan føre til personskader.



ADVARSEL:

- Ta alltid hensyn til sikkerhetsinstruksjonene og gjeldende forskrifter.
- Vær oppmerksom på plassering av røropplegg og ledningsnett.
- Bruk bare lett trykk på verktøyet (ca. 5 kg). Overdreven makt gjør ikke boringen raskere, men reduserer ytelsen til verktøyet, og kan føre til at det får kortere levetid.
- Ikke bor eller kjør for dypt, ellers kan støvdekslet skades.
- Hold alltid verktøyet godt fast med begge hender og sikre en sikker slagstilling (Fig. I). Bruk alltid verktøyet med sidehåndtaket skikkelig montert.

Korrekt plassering av hendene (Fig. I)



ADVARSEL: For å redusere faren for alvorlig personskade, skal man **ALLTID** ha hendene i korrekt posisjon, som vist.



ADVARSEL: For å redusere faren for personskade, skal man **ALLTID** holde godt fast, for å være forberedt på en plutselig reaksjon.

Korrekt plassering av hendene krever én hånd på sidehåndtaket **8**, med den andre hånden på hovedhåndtaket **2**.

Slå på og av (Fig. A)

1. For å sette i gang verktøyet trykk inn bryteren for variabel hastighet **1**. Trykket du bruker på knappen for variabel hastighet bestemmer verktøyet hastighet.
2. For kontinuerlig drift, trykk og hold inne knappen for variabel hastighet.
3. For å stoppe verktøyet, slipp bryteren.

Hammerboring (Fig. A)

Boring med en solid bits

1. Hold nedeodusvalgknappen **5** og settodusvalgknappen **4** til posisjon for slagboring.
2. Sett inn det egnede boret.
MERK: For beste resultat, må du bruke høykvalitetsbits med karbid-tupp.
3. Juster sidehåndtaket **8** etter behov.
4. Still boreddybde om nødvendig.
5. Marker punktet der hullet skal bores.
6. Plasser boret på korrekt sted, og slå på verktøyet.
7. Slå alltid av verktøyet når du er ferdig med arbeidet og før du trekker ut strømmen.

Boring med et kjernebor

1. Hold nedeodusvalgknappen **5** og settodusvalgknappen **4** til posisjon for slagboring.
2. Juster sidehåndtaket **8** etter behov.
3. Sett inn det egnede kjerneboret.
4. Monter senterdrillen i kjerneboret.
5. Plasser senterboret på punktet og trykk på på/av knappen **1**. Bor til kjernen trenger gjennom betongen ca. 1 cm.

- Stopp boringen og fjern senterdrillen. Sett kjerneboret tilbake i hullet og fortsett boringen.
- Når du borer gjennom en struktur som er tykkere enn dybden til kjerneboret, må du regelmessig rive løs den runde sylindringen med betong eller kjernen inne i boret. For å unngå uønsket løsriving av betong rundt hullet, må du først bore et hull med diameteren til senterdrillen helt gjennom strukturen. Bor deretter kjernehullet halvveis fra hver side.
- Slå alltid av verktøyet når du er ferdig med arbeidet og før du trekker ut strømmen.

Rotasjonsboring (Fig. A)

- Hold nede modusvalgknappen **5** og sett modusvalgknappen **4** til posisjon for rotasjonsboring.
- Avhengig av verktøyet ditt, følg én av de følgende instruksjonene:
 - D25032, D25033, D25133, D25143, D25263:** Monter chuckadapteren/chuckmontasjen.
 - D25134, D25144:** Bytte verktøyholderen SDS Plus med nøkkelfri chuck.
- Gå frem som beskrevet for slagboring.



ADVARSEL: Bruk aldri standardchucker i hammerboringsmodus.

Skrutrekking (Fig. A)

- Hold nede modusvalgknappen **5** og sett modusvalgknappen **4** til posisjon for rotasjonsboring.
- Velg rotasjonsretning.
- Avhengig av verktøyet ditt, følg én av de følgende instruksjonene:
 - D25032, D25033, D25133, D25143, D25263:** Før inn den spesielle SDS Plus skrutrekkningsadapteren for bruk med sekskantede skrutrekkerbits.
 - D25134, D25144:** Bytte verktøyholderen SDS Plus med nøkkelfri chuck
- Sett inn den egnede skrutrekkerbiten. Når du kjører skruer med spor, må du alltid bruke bits med en føringskrage.
- Trykk forsiktig på knappen for variabel hastighet **1** tofor å forhindre skader på skruhodet. Ved revers (LH) rotasjon vil verktøyhastigheten automatisk reduseres for å gjøre det enkelt å ta ut skruen.
- Når skruen er flush med arbeidsstykker, slipp knappen for variabel hastighet for å hindre at skruhodet går inn i arbeidsstykket.

Oppflising og meisling (Fig. A)

D25033, D25133, D25134, D25143, D25144, D25263

- Hold nede modusvalgknappen **5** og sett modusvalgknappen **4** til posisjon for kun slag.
- Sett inn passende meisel og drei den for hånd for å låse den i posisjon.
- Juster sidehåndtaket **8** etter behov.
- Slå på verktøyet og begynn arbeidet.

- Slå alltid av verktøyet når du er ferdig med arbeidet og før du trekker ut strømmen.



ADVARSEL:

- Ikke bruk dette verktøyet til å blande eller pumpe lettantennelige eller eksplosive væsker (lettbensin, alkohol etc.).
- Ikke bland eller rør brennbare væsker merket tilsvarende.

VEDLIKEHOLD

Ditt DEWALT elektriske verktøy er designet for å virke over en lang tidsperiode med et minimum av vedlikehold. Kontinuerlig tilfredsstillende drift avhenger av tilfredsstillende stell av verktøyet og regelmessig renhold.



ADVARSEL: For å redusere risikoen for alvorlig personskade, slå av verktøyet og koble det fra strømkilden før du foretar eventuelle justeringer eller fjerner/installerer tilleggsutstyr eller tilbehør. Forsikre deg om at utløserbryteren er i stillingen AV. En utilsiktet oppstart kan føre til personskader.

- Brukeren kan ikke utføre service på denne maskinen. Bring verktøyet til en autorisert DEWALT-reparatør etter ca. 40 timers bruk. Hvis det oppstår problemer før dette, ta kontakt med en autorisert DEWALT-reparatør.
- Verktøyet vil automatisk slå seg av når karbonbørstene er slitt.

Motorbørster

DEWALT bruker et avansert børstesystem som stanser drillen automatisk når børstene er utslitt. Dette forhindrer alvorlig skade på motoren. Nye børster er tilgjengelig hos godkjente DEWALT-servicesentre. Bruk alltid identiske reservedeler.



Smøring

Ditt elektriske verktøy trenger ikke ekstra smøring.

Tilbehør og tilleggsutstyr må regelmessig smøres rundt SDS Plus utstyret.



Rengjøring



ADVARSEL: Blås skitt og støv ut av hovedkabinettet med tørr luft når skitt samles inne i og rundt luftåpningene. Bruk godkjent øyebeskyttelse og godkjent støvmaske når du utfører denne prosedyren.



ADVARSEL: Aldri bruk løsemidler eller sterke kjemikalier for å rengjøre ikke-metalliske deler av verktøyet. Disse kjemikaliene kan svekke materialene som brukes i disse delene. Bruk en klut som bare er fuktet med vann og mild såpe. Aldri la noen væske trenge inn i verktøyet; aldri dypp noen del av verktøyet i en væske.

Tilleggsutstyr



ADVARSEL: *Bruk av annet tilleggsutstyr enn det som tilbys av DeWALT kan være farlig, ettersom dette ikke er testet sammen med dette verktøyet. For å redusere faren for skader, bør kun tilleggsutstyr som er anbefalt av DeWALT brukes sammen med dette produktet.*

Ulike typer SDS Plus-bor og meisler leveres som tilleggsutstyr.

Ta kontakt med din forhandler for ytterligere informasjon om egnet ekstrautstyr.

Beskyttelse av miljøet



Separat innsamling. Produkter og batterier merket med dette symbolet skal ikke kastes i vanlig husholdningsavfall.

■ Produkter og batterier inneholder materialer som kan gjenvinnes eller gjenbrukes, som reduserer behovet for råmaterialer. Vennligst lever elektriske produkter og batterier til gjenbruk i henhold til lokale regler. Mer informasjon får du på www.2helpU.com.

MARTELO PERFURADOR ROTATIVO PROFISSIONAL

D25032, D25033, D25133, D25134, D25143, D25144, D25263

Gratulärer!

Optou por uma ferramenta da DEWALT. Longos anos de experiência, um desenvolvimento metuculoso dos seus produtos e um grande espírito de inovação são apenas alguns dos argumentos que fazem da DEWALT um dos parceiros de maior confiança dos utilizadores de ferramentas eléctricas profissionais.

Dados técnicos

		D25032	D25033	D25133	D25134	D25143	D25144	D25263
Voltagem	V	230	230	230	230	230	230	230
Type		1/10	1/10	1/10	1/10	1	1/10	1
Frequência	Hz	50	50	50	50	50	50	50
Alimentação	W	710	710	800	800	900	900	900
Velocidade em vazio	min ⁻¹	0–1550	0–1550	0–1500	0–1500	0–1450	0–1450	0–1450
Batimentos sem carga por min.	bpm	0–5680	0–5680	0–5500	0–5540	0–5350	0–5350	0–5350
Energia de impacto único (EPTA 05/2009)	J	2,0	2,0	2,6	2,8	3,0	3,0	3,0
Capacidade máxima de perfuração em aço/madeira/betão	mm	13/30/22	13/30/22	13/30/26	13/30/26	13/30/28	13/30/28	13/30/28
Posições do cinzel		—	44	44	48	48	48	48
Capacidade de abertura de orifícios	mm	50	50	50	65	65	65	65
Suporte de acessórios		SDS Plus	SDS Plus	SDS Plus	SDS Plus	SDS Plus	SDS Plus	SDS Plus
Diâmetro do anel	mm	43	43	43	54	54	54	54
Peso	kg	2,5	2,5	2,6	3,0	3,1	3,1	3,1
Valores de ruído e vibração (valores totais de vibração) de acordo com a EN60745-2-6:								
L _{PA} (nível de emissão de pressão sonora)	dB(A)	87	87	89	90	91	91	91
L _{WA} (nível de potência acústica)	dB(A)	98	98	100	101	102	102	102
K _{WA} (variabilidade do nível acústico indicado)	dB(A)	3	3	3	3	3	3	3
Perfuração de metal								
Valor de emissão de vibrações a _{h,D} =	m/s ²	<2,5	<2,5	<2,5	<2,5	<2,5	<2,5	<2,5
K de variabilidade =	m/s ²	1,5	1,5	1,5	1,5	1,5	1,5	1,5
Perfuração de betão								
Valor de emissão de vibrações a _{h,HD} =	m/s ²	13,6	13,6	15,4	15,7	14,9	14,9	9,8
K de variabilidade =	m/s ²	1,5	1,5	1,5	1,5	1,5	1,5	1,5
Cinzelagem								
Valor de emissão de vibrações a _{h,Cheq} =	m/s ²	—	12,5	14,9	14,3	13,8	13,8	8,1
K de variabilidade =	m/s ²	—	1,5	1,5	1,5	1,5	1,5	1,5
Aparafusamento sem impacto								
Valor de emissão de vibrações a _h =	m/s ²	<2,5	<2,5	<2,5	<2,5	<2,5	<2,5	<2,5
K de variabilidade =	m/s ²	1,5	1,5	1,5	1,5	1,5	1,5	1,5

O nível de emissão de vibrações indicado nesta ficha de informações foi medido em conformidade com um teste padrão estabelecido pela norma EN60745 e poderá ser utilizado para comparar ferramentas. Por conseguinte, este nível poderá ser utilizado para uma avaliação preliminar da exposição às vibrações.



ATENÇÃO: o nível de emissão de vibrações declarado diz respeito às principais aplicações da ferramenta.

No entanto, se a ferramenta for utilizada para outras aplicações ou com outros acessórios, ou tiver uma manutenção insuficiente, o nível de emissão de vibrações poderá ser diferente. Isto poderá aumentar significativamente o nível de exposição às vibrações ao longo do período total de trabalho.

Além disso, a estimativa do nível de exposição às vibrações também deverá ter em conta o número de vezes que a ferramenta é desligada ou está em funcionamento, mas sem executar tarefas. Isto poderá reduzir significativamente o nível de exposição às vibrações ao longo do período total de trabalho.

Identifique medidas de segurança adicionais para proteger o utilizador contra os efeitos das vibrações, tais como: efectuar uma manutenção correcta da ferramenta e dos acessórios, manter as mãos quentes e organizar padrões de trabalho.

Declaração de conformidade da CE

Directiva “máquinas”



Martelo perfurador rotativo profissional D25032, D25033, D25133, D25134, D25143, D25144, D25263

A DeWALT declara que os produtos descritos em **Dados técnicos** se encontram em conformidade com as seguintes normas e directivas:

2006/42/CE, EN60745-1:2009+A11:2010, EN60745-2-6:2010.

Estes equipamentos também estão em conformidade com a Directiva 2014/30/UE e a 2011/65/UE. Para obter mais informações, contacte a DeWALT através da morada indicada em seguida ou consulte o verso do manual.

O abaixo assinado é responsável pela compilação do ficheiro técnico e faz esta declaração em nome da DeWALT.

Markus Rempel

Director de Engenharia

DeWALT, Richard-Klinger-Straße 11,

D-65510, Idstein, Alemanha

27.03.2017



ATENÇÃO: para reduzir o risco de ferimentos, leia o manual de instruções.

Definições: directrizes de Segurança

As definições abaixo apresentadas descrevem o grau de gravidade correspondente a cada palavra de advertência. Leia cuidadosamente o manual e preste atenção a estes símbolos.



PERIGO: indica uma situação iminente perigosa que, se não for evitada, **irá** resultar em **morte** ou **lesões graves**.



ATENÇÃO: indica uma situação potencialmente perigosa que, se não for evitada, **poderá** resultar em **morte** ou **lesões graves**.



CUIDADO: indica uma situação potencialmente perigosa que, se não for evitada, **poderá** resultar em lesões **ligeiras** ou **moderadas**.

AVISO: indica uma prática (não relacionada com ferimentos) que, se não for evitada, poderá resultar em danos materiais.



Indica risco de choque eléctrico.



Indica risco de incêndio.

Avisos de segurança gerais relativos a ferramentas eléctricas



ATENÇÃO: leia todos os avisos de segurança, instruções, ilustrações e especificações fornecidas com esta ferramenta eléctrica. O não cumprimento de todas as instruções indicadas abaixo pode resultar em choque eléctrico, incêndio e/ou lesões graves.

GUARDE TODOS OS AVISOS E INSTRUÇÕES PARA CONSULTA POSTERIOR

Em todos os avisos que se seguem, o termo “ferramenta eléctrica” refere-se à sua ferramenta alimentada pela rede eléctrica (com fios) ou por uma bateria (sem fios).

1) Segurança da Área de Trabalho

- Mantenha a área de trabalho limpa e bem iluminada.** As áreas desorganizadas ou escuras são propensas a acidentes.
- Não utilize as ferramentas eléctricas em ambientes explosivos, como, por exemplo, na presença de líquidos, gases ou poeiras inflamáveis.** As ferramentas eléctricas criam faíscas que poderão inflamar estas poeiras ou vapores.
- Mantenha as crianças e outras pessoas afastadas quando utilizar uma ferramenta eléctrica.** As distrações podem levar à perda do controlo da ferramenta.

2) Segurança Eléctrica

- As fichas das ferramentas eléctricas têm de ser compatíveis com a tomada de electricidade. Nunca modifique a ficha de forma alguma. Não utilize fichas adaptadoras com ferramentas eléctricas ligadas à terra.** As fichas não modificadas e as tomadas compatíveis reduzem o risco de choque eléctrico.

- b) **Evite o contacto corporal com superfícies e equipamentos ligados à terra, como, por exemplo, tubagens, radiadores, fogões e frigoríficos.** Se o seu corpo estiver "ligado" à terra, o risco de choque eléctrico é maior.
- c) **Não exponha as ferramentas eléctricas à chuva ou a condições de humidade.** A entrada de água numa ferramenta eléctrica aumenta o risco de choque eléctrico.
- d) **Não aplique força excessiva sobre o cabo. Nunca o utilize para transportar, puxar ou desligar a ferramenta eléctrica. Mantenha o cabo afastado de fontes de calor, substâncias oleosas, extremidades aguçadas ou peças móveis.** Os cabos danificados ou emaranhados aumentam o risco de choque eléctrico.
- e) **Ao utilizar uma ferramenta eléctrica no exterior, use uma extensão adequada para utilização ao ar livre.** A utilização de um cabo adequado para uso ao ar livre reduz o risco de choque eléctrico.
- f) **Se não for possível evitar trabalhar com uma ferramenta eléctrica num local húmido, utilize uma fonte de alimentação protegida por um dispositivo de corrente residual (DCR).** A utilização de um DCR reduz o risco de choque eléctrico.

3) Segurança Pessoal

- a) **Mantenha-se alerta, preste atenção ao que está a fazer e faça uso de bom senso ao utilizar uma ferramenta eléctrica. Não utilize uma ferramenta eléctrica quando estiver cansado ou sob o efeito de drogas, álcool ou medicamentos.** Um momento de distração durante a utilização de ferramentas eléctricas poderá resultar em ferimentos graves.
- b) **Use equipamento de protecção pessoal. Use sempre uma protecção ocular.** O equipamento de protecção, como, por exemplo, uma máscara contra o pó, sapatos de segurança antiderrapantes, um capacete de segurança ou uma protecção auditiva, usado nas condições apropriadas, reduz o risco de ferimentos.
- c) **Evite accionamentos acidentais. Certifique-se de que o interruptor da ferramenta está na posição de desligado antes de a ligar à tomada de electricidade e/ou inserir a bateria, ou antes de pegar ou transportar a ferramenta.** Se mantiver o dedo sobre o interruptor ao transportar ferramentas eléctricas ou se as ligar à fonte de alimentação com o interruptor ligado, poderá originar acidentes.
- d) **Retire qualquer chave de ajuste ou chave de porcas antes de ligar a ferramenta eléctrica.** Uma chave de porcas ou chave de ajuste deixada numa peça móvel da ferramenta poderá resultar em ferimentos.
- e) **Não se estique demasiado ao trabalhar com a ferramenta. Mantenha sempre os pés bem apoiados e um equilíbrio apropriado.** Desta forma, será mais fácil controlar a ferramenta eléctrica em situações inesperadas.
- f) **Use vestuário apropriado. Não use roupa larga nem jóias. Mantenha o cabelo e a roupa (incluindo luvas)**

afastados das peças móveis. As roupas largas, as jóias ou o cabelo comprido podem ficar presos nestas peças.

- g) **Se forem fornecidos acessórios para a ligação de equipamentos de extracção e recolha de partículas, certifique-se de que estes são ligados e utilizados correctamente.** A utilização de dispositivos de extracção de partículas pode reduzir os riscos relacionados com as mesmas.

4) Utilização e Manutenção de Ferramentas Eléctricas

- a) **Não utilize a ferramenta eléctrica de forma forçada. Utilize a ferramenta eléctrica correcta para o seu trabalho.** A ferramenta eléctrica adequada irá efectuar o trabalho de um modo mais eficiente e seguro se for utilizada de acordo com a capacidade para a qual foi concebida.
- b) **Não utilize a ferramenta eléctrica se o respectivo interruptor não a ligar e desligar.** Qualquer ferramenta eléctrica que não possa ser controlada através do interruptor de alimentação é perigosa e tem de ser reparada.
- c) **Retire a ficha da tomada de electricidade e/ou a bateria da ferramenta eléctrica antes de efectuar quaisquer ajustes, substituir acessórios ou guardar a ferramenta.** Estas medidas de segurança preventivas reduzem o risco de ligar a ferramenta eléctrica acidentalmente.
- d) **Guarde as ferramentas eléctricas que não estiverem a ser utilizadas fora do alcance de crianças e não permita que sejam utilizadas por pessoas não familiarizadas com as mesmas ou com estas instruções.** As ferramentas eléctricas são perigosas nas mãos de pessoas que não possuam as qualificações necessárias para as manusear.
- e) **Faça a devida manutenção das ferramentas eléctricas. Verifique se as peças móveis da ferramenta eléctrica estão alinhadas e não emperram, bem como se existem peças partidas ou danificadas ou quaisquer outras condições que possam afectar o funcionamento da mesma. Se a ferramenta eléctrica estiver danificada, esta não deve ser utilizada até que seja reparada.** Muitos acidentes têm como principal causa ferramentas eléctricas com uma manutenção insuficiente.
- f) **Mantenha as ferramentas de corte sempre afiadas e limpas.** As ferramentas de corte sujeitas a uma manutenção adequada, com arestas de corte afiadas, emperram com menos frequência e controlam-se com maior facilidade.
- g) **Utilize a ferramenta eléctrica, os acessórios, as brocas, etc., de acordo com estas instruções, tendo em conta as condições de trabalho e a tarefa a ser efectuada.** A utilização da ferramenta eléctrica para fins diferentes dos previstos poderá resultar em situações perigosas.

5) Assistência

- a) *A sua ferramenta eléctrica só deve ser reparada por um técnico qualificado e só devem ser utilizadas peças sobresselentes originais. Desta forma, é garantida a segurança da ferramenta eléctrica.*

Regras adicionais de segurança específicas para martelos rotativos

- **Use protectores auditivos.** A exposição ao ruído pode causar perda de audição.
- **Utilize os punhos auxiliares fornecidos com a ferramenta.** A perda do controlo da ferramenta pode causar ferimentos.
- **Segure a ferramenta eléctrica pelas superfícies isoladas específicas para o efeito ao efectuar um trabalho em que o acessório da mesma possa entrar em contacto com fios ocultos ou com o próprio cabo da ferramenta.** O contacto com um fio com tensão eléctrica irá fazer com que as peças de metal expostas da ferramenta conduzam electricidade e electrocitem o utilizador.
- **Utilize grampos ou outra forma prática de fixar e apoiar a peça de trabalho numa plataforma estável.** Segurar a peça de trabalho com as mãos ou contra o seu corpo não proporciona uma fixação estável e poderá resultar na perda do controlo da ferramenta.
- **Use óculos de protecção ou outra protecção ocular semelhante.** Os trabalhos com percussão originam a projecção de detritos. As partículas voadoras podem causar danos oculares permanentes. Use uma máscara contra o pó ao efectuar trabalhos que produzam poeiras. Poderá ser necessária uma protecção auditiva para a maioria dos trabalhos.
- **Segure sempre a ferramenta com firmeza. Além disso, não a utilize sem a segurar com ambas as mãos.** Recomenda-se que utilize sempre o punho lateral. A utilização desta ferramenta com apenas uma mão irá resultar na perda do controlo da mesma. Além disso, demolir ou perfurar materiais duros ou que contenham elementos de elevada dureza, tais como barras de reforço, poderá também ser perigoso. Aperte o punho lateral com segurança antes de utilizar a ferramenta.
- **Não utilize esta ferramenta durante longos períodos de tempo.** As vibrações causadas pela acção do martelo podem ser prejudiciais para as suas mãos e os seus braços. Use luvas para obter um amortecimento adicional e limite a sua exposição às vibrações ao fazer pausas frequentes.
- **Não tente restaurar brocas usadas.** O restauro de cinzéis apenas deverá ser efectuado por um especialista autorizado. Os cinzéis restaurados de forma incorrecta podem causar ferimentos.
- **Use luvas ao manusear a ferramenta ou ao substituir brocas.** As peças de metal exteriores e as brocas da ferramenta podem ficar extremamente quentes durante a utilização da mesma. Além disso, é possível que sejam projectados pequenos fragmentos do material trabalhado, os quais poderão ferir as suas mãos se não estiver a usar luvas.

- **Nunca pouse a ferramenta antes de a broca ficar completamente imóvel.** As brocas em movimento podem causar ferimentos.
- **Não bata nas brocas encravadas com um martelo para as libertar.** Tal poderá projectar fragmentos das brocas ou do material a ser perfurado, os quais poderão causar ferimentos.
- **Os cinzéis ligeiramente gastos podem ser afiados através do respectivo bastaste.**
- **Mantenha o cabo de alimentação afastado da broca rotativa. Não enrole o cabo à volta de qualquer membro do seu corpo.** Um cabo eléctrico enrolado à volta de uma broca rotativa poderá causar ferimentos e a perda do controlo da ferramenta.



ATENÇÃO: recomendamos a utilização de um dispositivo de corrente residual com uma corrente residual de 30 mA ou menos.

Riscos residuais

Apesar da aplicação dos regulamentos de segurança relevantes e da implementação de dispositivos de segurança, alguns riscos residuais não podem ser evitados. Estes riscos são os seguintes:

- Danos auditivos.
- Risco de ferimentos causados por partículas voadoras.
- Risco de queimaduras devido aos acessórios ficarem quentes durante a respectiva utilização.
- Risco de ferimentos pessoais devido a uma utilização prolongada.

Segurança eléctrica

O motor eléctrico foi concebido apenas para uma voltagem específica. Verifique sempre se a tensão da tomada de electricidade corresponde à voltagem indicada na placa com os requisitos de alimentação da ferramenta.



A sua ferramenta da DEWALT possui isolamento duplo, em conformidade com a norma EN60745. Por conseguinte, não é necessária qualquer ligação à terra

Se o cabo de alimentação estiver danificado, este tem de ser substituído por um cabo especialmente preparado, disponível através dos centros de assistência da DEWALT.

Utilizar uma extensão

Não deve ser utilizada qualquer extensão a menos que seja absolutamente necessário. Utilize uma extensão aprovada adequada para a potência da alimentação do seu carregador (consulte os **Dados técnicos**). O diâmetro mínimo do fio condutor é 1,5 mm²; o comprimento máximo da extensão é 30 m.

Ao utilizar uma bobina de cabo, desenrole sempre o cabo na íntegra.

Conteúdo da embalagem

A embalagem contém:

- 1 Martelo perfurador rotativo profissional
- 1 Punho lateral
- 1 Haste de ajuste da profundidade

- 1 Mandril sem chave (D25134, D25144)
- 1 Manual de instruções
- *Verifique se a ferramenta, as peças ou os acessórios foram danificados durante o transporte.*
- *Leve o tempo necessário para ler atentamente e compreender todas as instruções neste manual antes de utilizar o equipamento.*

Símbolos na ferramenta

A ferramenta apresenta os seguintes símbolos:



Leia o manual de instruções antes de utilizar este equipamento.



Use uma protecção auditiva.



Use uma protecção ocular.

Posição do Código de data (Fig. A)

O código de data **12**, o qual também inclui o ano de fabrico, está impresso na superfície do equipamento.

Exemplo:

2017 XX XX
Ano de fabrico

Descrição (Fig. A, E, H)



ATENÇÃO: nunca modifique a ferramenta eléctrica nem qualquer um dos seus componentes. Tal poderia resultar em danos ou ferimentos.

- 1 Interruptor de velocidade variável
- 2 Punho principal
- 3 Alavanca de avanço/recuo
- 4 Selector de modo
- 5 Botão do selector de modo
- 6 Suporte da ferramenta SDS Plus
- 7 Botão de ajuste da profundidade
- 8 Punho lateral
- 9 Botão da guia de profundidade
- 10 Manga
- 11 Protecção contra poeiras
- 12 Código de data
- 13 Cinta de bloqueio (D25134, D25144)
- 14 Mandril sem chave (D25134, D25144)
- 15 Luz de trabalho do punho lateral (D25144, D25263)
- 16 Parafuso do compartimento da bateria (D25144, D25263)
- 17 Botão do interruptor de ligar/desligar (D25144, D25263)

Utilização Adequada

O martelo rotativo de uso industrial D25032 foi concebido para perfuração, perfuração com martelo profissional e aparafusamento profissionais. Os martelos rotativos de uso

industrial D25033, D25133, D25134, D25143, D25144 e D25263 foram concebidos para perfuração, perfuração com martelo, aparafusamento e burilamento ligeiros profissionais.

NÃO utilize a ferramenta em ambientes húmidos ou na presença de gases ou líquidos inflamáveis.

Este martelo perfurador é uma ferramenta eléctrica profissional.

NÃO permita que crianças entrem em contacto com as mesmas. É necessária supervisão quando estas ferramentas forem manuseadas por utilizadores inexperientes.

- Este produto não deve ser utilizado por pessoas (incluindo crianças) que sofram de capacidades físicas, sensoriais ou mentais reduzidas, falta de experiência e/ou conhecimentos, a menos que estejam acompanhados de uma pessoa que se responsabilize pela sua segurança. As crianças nunca devem ficar sozinhas com este produto.

Embraiagem limitadora do binário

Todos os martelos perfuradores rotativos encontram-se equipados com uma embraiagem limitadora do binário que reduz a reacção do binário máximo transmitida ao utilizador no caso de a broca ficar encravada. Esta funcionalidade também impede que as engrenagens e o motor eléctrico fiquem a trabalhar em esforço. A embraiagem limitadora do binário foi configurada na fábrica e não pode ser ajustada.





MONTAGEM E AJUSTES



ATENÇÃO: para reduzir o risco de ferimentos graves, desligue a ferramenta e, em seguida, desligue-a da fonte de alimentação antes de efectuar quaisquer ajustes ou de retirar/installar dispositivos complementares ou acessórios. Certifique-se de que o gatilho se encontra na posição de ferramenta desligada. Um accionamento accidental da ferramenta pode causar ferimentos.

Seleccionar o modo de funcionamento (Fig. B)

A ferramenta pode ser utilizada nos seguintes modos de funcionamento:

	Perfuração rotativa: para apertar e desapertar parafusos e perfurar aço, madeira e plástico.
	Perfuração por percussão: para perfurar betão e alvenaria.
	Rotação da broca: posição não operacional utilizada apenas para rodar um cinzel plano para a posição pretendida.
	Apenas percussão (D25033, D25133, D25134, D25143, D25144, D25263): para aplicações de cinzelagem e demolição. Neste modo, a ferramenta também pode ser utilizada para soltar uma broca encravada.

1. Para seleccionar o modo de funcionamento, prima o botão do selector de modo **5** e rode o interruptor do selector de modo **4** até apontar para o símbolo do modo pretendido.

- Liberte o botão do selector de modo e verifique se o interruptor do selector de modo está fixado na respectiva posição.

⚠ ATENÇÃO: não seleccione o modo de funcionamento com a ferramenta a trabalhar.

Seleccionar a posição do cinzel (Fig. B)

O cinzel pode ser colocado e fixado em posições diferentes.

- Prima o botão do selector de modo **5** e rode o interruptor do selector de modo **4** até apontar para a posição de “rotação da broca/perfuração com martelo”.
- Rode o cinzel para a posição pretendida.
- Coloque o selector de modo **4** na posição de “apenas percussão”.
- Rode o cinzel até este ficar fixo no seu lugar.

Inserir e retirar acessórios SDS Plus (Fig. C)

Esta ferramenta utiliza acessórios SDS Plus (consulte a Fig. C para visualizar o perfil transversal da haste de uma broca SDS Plus). Recomendamos que utilize apenas acessórios profissionais.

- Limpe e lubrifique a haste da broca.
- Insira a haste da broca no suporte da ferramenta SDS Plus **6**.
- Empurre a broca e rode-a ligeiramente até esta ficar encaixada nas ranhuras.
- Puxe a broca para verificar se esta se encontra bem fixa. A função de percussão requer que a broca consiga deslocar-se ao longo do eixo vários centímetros quando estiver fixa no suporte de acessórios.
- Para retirar uma broca, puxe a manga de bloqueio do suporte da ferramenta **10** e retire a broca.

⚠ ATENÇÃO: use sempre luvas ao substituir acessórios. As peças de metal expostas da ferramenta e dos acessórios podem ficar extremamente quentes durante a utilização da ferramenta.

Instalar o punho lateral (Fig. D)

O punho lateral **8** pode ser instalado para se adequar tanto a utilizadores dextros como esquerditos.

⚠ ATENÇÃO: não utilize a ferramenta sem o punho lateral devidamente montado.

- Desaperte o punho lateral.
- Para utilizadores dextros:** faça deslizar o grampo do punho lateral sobre o anel por trás do suporte de acessórios com o punho para a esquerda.
Para utilizadores esquerditos: faça deslizar o grampo do punho lateral sobre o anel por trás do suporte de acessórios com o punho para a direita.
- Rode o punho lateral para a posição pretendida e aperte-o.

Luz de trabalho do punho lateral (Fig. E)

D25144, D25263

O punho lateral nos modelos D25144 e D25263 tem uma luz de funcionamento **15**, luz é alimentada por pilhas e controlada pelo botão de ligar/desligar **17**.

Substituir as pilhas da luz de trabalho (CR2032 x 2):

- Retire o parafuso da porta das pilhas **16**, como indicado na Fig. E.
- Volte a colocar a bateria com o lado positivo a apontar para fora.
- Feche o compartimento das pilhas e aperte o parafuso.

Configurar a profundidade de perfuração (Fig. F)

- Insira a broca pretendida, tal como descrito acima.
- Prima o botão da guia de profundidade **9** e mantenha-o premido.
- Insira a haste de ajuste da profundidade **7** através do orifício no grampo de fixação da profundidade.
- Ajuste a profundidade de perfuração, tal como exemplificado na figura.
- Liberte o grampo de fixação da profundidade.

Alavanca de inversão (Fig. G)

A alavanca de avanço/recuo **3** é utilizada para inverter a rotação do martelo para retirar pregos ou brocas encravadas apenas de perfuração.

⚠ ATENÇÃO: quando retirar brocas encravadas, tenha cuidado com um possível binário de reacção forte.

Para inverter o martelo, desligue-o e alinhe a alavanca de avanço/recuo **3** com a seta amarela a apontar para trás.

Para posicionar a alavanca para a operação de avanço, desligue o martelo e alinhe a alavanca de avanço/recuo **3** com a seta a apontar para a frente.

Instalar o adaptador e o mandril

Acessório opcional

D25032, D25033, D25133, D25143, D25263

- Enrosque o mandril na extremidade roscada do adaptador.
- Insira o mandril enroscado no adaptador na ferramenta como se se tratasse de uma broca SDS Plus padrão.
- Para retirar o mandril, aplique o procedimento utilizado para retirar uma broca SDS Plus padrão.

⚠ ATENÇÃO: nunca utilize mandris padrão no modo de perfuração por percussão.

Substituir o suporte da ferramenta SDS Plus pelo mandril sem chave (Fig. H)

D25134, D25144

- Rode a cinta de bloqueio **13** para a posição de desbloqueio e puxe o suporte da ferramenta SDS Plus **6** para fora.
- Empurre o mandril sem chave **14** para dentro do veio e rode a cinta de bloqueio **13** para a posição de bloqueio.

Para substituir o mandril sem chave pelo suporte da ferramenta SDS Plus, remova primeiro o mandril sem chave de acordo com o procedimento utilizado para remover o suporte da ferramenta. Em seguida, coloque o suporte da ferramenta da mesma

maneira que colocou o mandril sem chave, certificando-se de que roda a cinta de bloqueio para a posição de bloqueio.

ATENÇÃO: nunca utilize mandris padrão no modo de perfuração por percussão.

Substituir a protecção contra poeiras (Fig. A)

A protecção contra poeiras **11** impede que entrem poeiras no mecanismo da ferramenta. Se a protecção contra poeiras estiver gasta, substitua-a imediatamente.

1. Puxe a manga de fixação do suporte de acessórios **10** e, em seguida, puxe a protecção contra poeiras **11**.
2. Insira a nova protecção contra poeiras.
3. Liberte a manga de fixação do suporte de acessórios.

FUNCIONAMENTO

Instruções de utilização

ATENÇÃO: cumpra sempre as instruções de segurança e os regulamentos aplicáveis.

ATENÇÃO: para reduzir o risco de ferimentos graves, desligue a ferramenta e, em seguida, desligue-a da fonte de alimentação antes de efectuar quaisquer ajustes ou de retirar/installar dispositivos complementares ou acessórios. Certifique-se de que o gatilho se encontra na posição de ferramenta desligada. Um accionamento acidental da ferramenta pode causar ferimentos.

ATENÇÃO:

- cumpra sempre as instruções de segurança e os regulamentos aplicáveis.
- tenha em conta a localização das tubagens e dos fios nas paredes.
- aplique apenas uma pressão ligeira sobre a ferramenta (aproximadamente 5 kg). Aplicar uma força excessiva não acelera a perfuração, mas diminui o desempenho da ferramenta e poderá reduzir a respectiva vida útil.
- não perfure orifícios demasiado profundos nem aperte parafusos a uma profundidade excessiva para evitar danificar a protecção contra poeiras.
- segure sempre a ferramenta com firmeza com ambas as mãos, mantendo uma postura correcta e os pés bem apoiados (Fig. I). Utilize sempre a ferramenta com o punho lateral devidamente montado.

Posição correcta das mãos (Fig. I)

ATENÇÃO: para reduzir o risco de ferimentos graves, utilize **SEMPRE** a ferramenta com as suas mãos na posição correcta (exemplificada na figura).

ATENÇÃO: para reduzir o risco de ferimentos graves, segure **SEMPRE** a ferramenta com segurança, antecipando uma reacção súbita por parte da mesma.

A posição correcta das mãos consiste em segurar o punho lateral **8** com uma mão e o punho principal **2** com a outra.

Ligar e desligar a ferramenta (Fig. A)

1. Para ligar a ferramenta, prima o interruptor de velocidade variável **1**. A pressão exercida no interruptor de velocidade variável determina a velocidade da ferramenta.
2. Para um funcionamento contínuo, prima e mantenha premida o interruptor de velocidade variável.
3. Para parar a ferramenta, solte o gatilho.

Perfurar por percussão (Fig. A)

Perfurar com uma broca sólida

1. Mantenha premido o botão do selector de modo **5** e, em seguida, defina o interruptor do selector de modo **4** para a posição de perfuração com martelo.
2. Insira a broca apropriada.
NOTA: para obter os melhores resultados, utilize brocas de carboneto de alta qualidade.
3. Ajuste o punho lateral **8** de acordo com o necessário.
4. Caso seja necessário, configure a profundidade de perfuração.
5. Marque o local onde pretende perfurar o orifício.
6. Coloque a broca sobre o local pretendido e ligue a ferramenta.
7. Desligue sempre a ferramenta quando o trabalho estiver concluído e antes de a desligar da tomada.

Perfurar com uma coroa

1. Mantenha premido o botão do selector de modo **5** e, em seguida, defina o interruptor do selector de modo **4** para a posição de perfuração com martelo.
2. Ajuste o punho lateral **8** de acordo com o necessário.
3. Insira a coroa apropriada.
4. Monte a broca de centragem na coroa.
5. Coloque a broca central sobre o ponto e prima o interruptor de ligar/desligar **1**. Perfure até a coroa penetrar o betão aproximadamente 1 cm.
6. Pare a perfuração e retire a broca de centragem. Coloque a coroa novamente no orifício e continue a perfuração.
7. Ao perfurar uma estrutura mais espessa do que a profundidade da coroa, parta o cilindro de betão dentro da coroa em intervalos regulares. Para evitar que o betão à volta do orifício se parta, perfure primeiro um orifício com o diâmetro da broca de centragem completamente através da estrutura. Em seguida, perfure metade do orifício com a coroa de cada lado da estrutura.
8. Desligue sempre a ferramenta quando o trabalho estiver concluído e antes de a desligar da tomada.

Perfurar rotativamente (Fig. A)

9. Mantenha premido o botão do selector de modo **5** e, em seguida, defina o interruptor do selector de modo **4** para a posição de "perfuração rotativa".
10. Em função da sua ferramenta, siga as seguintes instruções:
 - **D25032, D25033, D25133, D25143, D25263:** instale o conjunto de adaptador/mandril.

- **D25134, D25144:** Volte a colocar o suporte da ferramenta SDS Plus com o mandril sem chave.

11. Proceda de acordo com o método indicado para perfuração com martelo.

 **ATENÇÃO:** *nunca utilize mandris padrão no modo de perfuração por percussão.*

Apertar e desapertar parafusos

(Fig. A)

1. Mantenha premido o botão do selector de modo **5** e, em seguida, defina o interruptor do selector de modo **4** para a posição de perfuração rotativa.
2. Selecione a direcção da rotação.
3. Em função da sua ferramenta, siga as seguintes instruções:
 - **D25032, D25033, D25133, D25143, D25263:** insira o adaptador para apertar e desapertar parafusos SDS Plus especial para utilização com cabeças de chave de parafusos sextavadas.
 - **D25134, D25144:** Volte a colocar o suporte da ferramenta SDS Plus com o mandril sem chave
4. Insira a cabeça de chave de parafusos apropriada. Ao apertar e desapertar parafusos com cabeça de fenda simples, utilize sempre cabeças de chave de parafusos com uma manga de alinhamento.
5. Prima ligeiramente o interruptor de velocidade variável **1** para evitar danos na cabeça do parafuso. Na rotação inversa (LH), a velocidade da ferramenta é reduzida automaticamente para uma fácil remoção do parafuso.
6. Se o parafuso estiver embutido na peça de trabalho, liberte o interruptor de velocidade variável para impedir que a cabeça do parafuso penetre na peça.

Cinzelar (Fig. A)

D25033, D25133, D25134, D25143, D25144, D25263:

1. Mantenha premido o botão do selector de modo **5** e, em seguida, defina o interruptor do selector de modo **4** para a posição de "apenas perfuração".
2. Insira o cinzel adequado e rode-o à mão para bloqueá-lo na posição pretendida.
3. Ajuste o punho lateral **8** de acordo com o necessário.
4. Ligue a ferramenta e comece a trabalhar.
5. Desligue sempre a ferramenta quando o trabalho estiver concluído e antes de a desligar da tomada.

-  **ATENÇÃO:**
- *não utilize esta ferramenta para misturar ou bombear fluidos facilmente combustíveis ou explosivos (por exemplo, benzina, álcool, etc.).*
 - *não misture nem agite líquidos inflamáveis com etiquetas de aviso alertando-o para não o fazer.*

MANUTENÇÃO

A sua ferramenta eléctrica da DEWALT foi concebida para funcionar durante um longo período de tempo com uma manutenção mínima. Uma utilização continuamente satisfatória depende de uma manutenção apropriada da ferramenta e de uma limpeza regular.

 **ATENÇÃO:** *para reduzir o risco de ferimentos graves, desligue a ferramenta e, em seguida, desligue-a da fonte de alimentação antes de efectuar quaisquer ajustes ou de retirar/installar dispositivos complementares ou acessórios. Certifique-se de que o gatilho se encontra na posição de ferramenta desligada. Um accionamento acidental da ferramenta pode causar ferimentos.*

- Esta ferramenta não é passível de ser reparada pelo utilizador. Leve-a a um agente de reparação autorizado da DEWALT após aproximadamente 40 horas de utilização. Se ocorrer algum problema antes, contacte um agente de reparação autorizado da DEWALT.
- A ferramenta irá desligar-se automaticamente quando as escovas de carbono ficarem gastas.

Escovas do motor

A DEWALT utiliza um sistema de escovas avançado que pára automaticamente a ferramenta quando as escovas ficam gastas. Isto evita danos graves no motor. Poderá adquirir novos conjuntos de escovas através dos centros de assistência autorizados da DEWALT. Utilize sempre peças de substituição idênticas às originais.



Lubrificação

A sua ferramenta eléctrica não necessita de lubrificação adicional.

No entanto, os acessórios e dispositivos complementares utilizados têm de ser lubrificados regularmente à volta do suporte SDS Plus.



Limpeza

 **ATENÇÃO:** *retire os detritos e as partículas da caixa da unidade com ar comprimido seco sempre que houver uma acumulação de detritos dentro das aberturas de ventilação e à volta das mesmas. Use uma protecção ocular e uma máscara contra o pó aprovadas ao efectuar este procedimento.*

 **ATENÇÃO:** *nunca utilize dissolventes ou outros químicos abrasivos para limpar as peças não metálicas da ferramenta. Estes químicos poderão enfraquecer os materiais utilizados nestas peças. Utilize um pano humedecido apenas com água e sabão suave. Nunca deixe entrar qualquer líquido para dentro da ferramenta. Da mesma forma, nunca mergulhe qualquer peça da ferramenta num líquido.*

Acessórios opcionais



ATENÇÃO: *uma vez que apenas foram testados com este produto os acessórios disponibilizados pela DEWALT, a utilização de outros acessórios com esta ferramenta poderá ser perigosa. Para reduzir o risco de ferimentos, apenas deverão ser utilizados acessórios recomendados pela DEWALT com este produto.*

Encontram-se disponíveis vários tipos de brocas e cinzéis SDS Plus em opção.

Consulte o seu revendedor para obter mais informações sobre os acessórios apropriados.

Proteger o meio ambiente



Recolha separada. Os produtos e baterias indicados com este símbolo não devem ser eliminados em conjunto com resíduos domésticos comuns.

Os produtos e as baterias contêm materiais que podem ser recuperados ou reciclados, o que reduz a procura de matérias-primas. Recicle o equipamento eléctrico de acordo com as disposições locais. Estão disponíveis mais informações em www.2helpU.com.

ISKUPORAKONE RASKAASEEN KÄYTTÖÖN

D25032, D25033, D25133, D25134, D25143, D25144, D25263

Onnittelut!

Olet valinnut DEWALT-työkalun. Monien vuosien kokemus, huolellinen tuotekehitys ja innovaatiot tekevät DEWALT-työkaluista luotettavia kumppaneita ammattilaisille.

Tekniset tiedoissa

	D25032	D25033	D25133	D25134	D25143	D25144	D25263
Jännite	V	230	230	230	230	230	230
Type		1/10	1/10	1/10	1	1/10	1
Taajuus	Hz	50	50	50	50	50	50
Ottoteho	W	710	710	800	800	900	900
Kuormittamaton nopeus	min ⁻¹	0–1550	0–1550	0–1500	0–1500	0–1450	0–1450
Kuormittamattomat iskut minuutissa	bpm	0–5680	0–5680	0–5500	0–5540	0–5350	0–5350
Yksittäinen iskuenergia (EPTA 05/2009)	J	2,0	2,0	2,6	2,8	3,0	3,0
Suurin porauskapasiteetti teräkseen/puuhun/betoniin	mm	13/30/22	13/30/22	13/30/26	13/30/26	13/30/28	13/30/28
Talatta-asetukset		—	44	44	48	48	48
Poraamiskapasiteetti pehmeään tiileen	mm	50	50	50	65	65	65
Osan pidike		SDS Plus	SDS Plus	SDS Plus	SDS Plus	SDS Plus	SDS Plus
Istukan halkaisija	mm	43	43	43	54	54	54
Paino	kg	2,5	2,5	2,6	3,0	3,1	3,1
Ääni- ja värinäarvot (triakiaalinen vektorisumma) standardin EN60745-2-6 mukaisesti:							
L _{PA} (äänenpainetaso)	dB(A)	87	87	89	90	91	91
L _{WA} (äänitehotaso)	dB(A)	98	98	100	101	102	102
K _{WA} (määritetyn äänitason epävarmuus)	dB(A)	3	3	3	3	3	3
Metallia porattaessa							
Tärinän päästöarvo a _{h,D} =	m/s ²	<2,5	<2,5	<2,5	<2,5	<2,5	<2,5
Vaihtelu K =	m/s ²	1,5	1,5	1,5	1,5	1,5	1,5
Betonia porattaessa							
Tärinän päästöarvo a _{h,HD} =	m/s ²	13,6	13,6	15,4	15,7	14,9	14,9
Vaihtelu K =	m/s ²	1,5	1,5	1,5	1,5	1,5	1,5
Talttaaminen							
Tärinän päästöarvo a _{h,Cheq} =	m/s ²	—	12,5	14,9	14,3	13,8	13,8
Vaihtelu K =	m/s ²	—	1,5	1,5	1,5	1,5	1,5
Ruuvaaminen ilman iskuporaamista							
Tärinän päästöarvo a _h =	m/s ²	<2,5	<2,5	<2,5	<2,5	<2,5	<2,5
Vaihtelu K =	m/s ²	1,5	1,5	1,5	1,5	1,5	1,5

Tässä käyttöohjeessa ilmoitettu tärinäarvo on mitattu EN60745 -standardin mukaisesti. Sitä voidaan käyttää verrattaessa työkaluja keskenään. Sitä voidaan käyttää arvioitaessa altistumista.

VAROITUS: Ilmoitettu tärinä esiintyy käytettäessä työkalua sen varsinaiseen käyttötarkoitukseen. Jos työkalua käytetään erilaiseen tarkoitukseen, jos siihen on kiinnitetty erilaisia lisävarusteita tai jos sitä on hoidettu huonosti, tärinä voi lisääntyä. Tämä voi vaikuttaa merkittävästi altistumiseen työkalua käytettäessä. Tärinä vähentyy, kun työkalusta katkaistaan virta tai se toimii tyhjäkäynnillä. Tämä voi vähentää tärinää merkittävästi työkalua käytettäessä.

Työkalun käyttäjän altistumista tärinälle voidaan vähentää merkittävästi pitämällä työkalu ja sen varusteet kunnossa, pitämällä kädet lämpiminä ja kiinnittämällä huomiota työn jaksottamiseen.

EU-yhdenmukaisuusilmoitus

Konedirektiivi



**Iskuperakone raskaaseen käyttöön
D25032, D25033, D25133, D25134,
D25143, D25144, D25263**

DeWALT vakuuttaa, että nämä tuotteet täyttävät seuraavat määräykset:

2006/42/EU, EN60745-1:2009+A11:2010, EN60745-2-6:2010.

Nämä tuotteet täyttävät direktiivin 2014/30/EY ja 2011/65/EY vaatimukset. Saat lisätietoja ottamalla yhteyden DeWALTiin.

Osoitteet näkyvät käyttöohjeen takasivulla.

Allekirjoittaja vastaa **Teknisistä tiedoista** ja antaa tämän vakuutuksen DeWALTin puolesta.

Markus Rompel

Tekninen päällikkö

DeWALT, Richard-Klinger-Strasse 11,

D-65510, Idstein, Germany

27.03.2017



VAROITUS: Loukkaantumisriskin vähentämiseksi lue tämä käyttöohje.

Määritelmät: Turvallisuusohjeet

Alla näkyvät selitykset liittyvät turvallisuuteen. Lue käyttöohje ja kiinnitä huomiota näihin symboleihin.



VAARA: Ilmaisee, että on olemassa **hengen- tai vakavan henkilövahingon vaara**.



VAROITUS: Ilmoittaa, että on olemassa **hengen- tai vakavan vaaran mahdollisuus**.



HUOMIO: Tarkoittaa mahdollista vaaratilannetta. Ellei tilannetta korjata, saattaa aiheutua **lieviä tai keskinkertainen loukkaantumisen**.

HUOMAUTUS: Viittaa menettelyyn, joka ei välttämättä aiheuta henkilövahinkoa mutta voi aiheuttaa omaisuusvahingon.



Sähköiskun vaara.



Tulipalon vaara.

Sähkötyökalun yleiset turvallisuusvaroitukset



VAROITUS: Lue kaikki tämän sähkötyökalun mukana toimitetut varoitukset, käyttöohjeet ja tekniset tiedot. Jos kaikkia ohjeita ei noudateta, on olemassa sähköiskun, tulipalon ja/tai vakavan henkilövahingon vaara.

SÄILYTÄ KAIKKI VAROITUKSET JA OHJEET MYÖHEMPÄÄ KÄYTTÖÄ VARTEN

Näissä varoituksissa käytettävä sähkötyökalu-ilmaus viittaa verkkovirtaan yhdistettävään tai akkukäyttöiseen työkaluun.

1) Työskentelyalueen Turvallisuus

- Pidä työskentelyalue siistinä ja kirkaasti valaistuna.** Onnettomuuksia sattuu herkemmin epäsiistissä tai huonosti valaistussa ympäristössä.
- Älä käytä sähkötyökaluja, jos on olemassa räjähdysvaara esimerkiksi syytyvien nesteiden, kaasujen tai pölyn vuoksi.** Sähkötyökalujen aiheuttamat kipinät voivat syytyttää pölyn tai kaasut.
- Pidä lapset ja sivulliset kaukana käyttäessäsi sähkötyökalua.** Keskitymiskyvyn herpaantuminen voi aiheuttaa hallinnan menettämisen.

2) Sähköturvallisuus

- Pistokkeen ja pistorasian on vastattava toisiaan. Älä koskaan tee pistokkeeseen mitään muutoksia. Älä yhdistä maadoitettua sähkötyökalua jatkojohtoon.** Sähköiskun vaara vähenee, jos pistokkeisiin ei tehdä muutoksia ja ne yhdistetään vain niille tarkoitettuihin pistorasioihin.
- Älä kosketa maadoituksessa käytettäviin pintoihin, kuten putkiin, lämpöpattereihin ja jäähdytyslaitteisiin.** Voit saada sähköiskun, jos kehosi on maadoitettu.
- Älä altista sähkötyökaluja sateelle tai kosteudelle.** Sähkötyökaluun menevä vesi lisää sähköiskun vaaraa.
- Älä vaurioita sähköjohtoa. Älä kanna työkaluja sähköjohtosta tai vedä pistoketta pistorasiasta sähköjohtoon avulla.** Pidä sähköjohto kaukana kuumuudesta, öljystä, terävistä reunoista tai liikkuvista osista. Vaurioituneet tai sotkeutuneet johdot lisäävät sähköiskun vaaraa.
- Jos käytät sähkötyökalua ulkona, käytä vain ulkokäyttöön tarkoitettua jatkojohtoa.** Ulkokäyttöön

tarkoitettua sähköjohdon käyttäminen vähentää sähköiskun vaaraa.

- f) **Jos sähkötyökalua on käytettävä kosteassa paikassa, käytä vikavirtasuojaa.** Tämä vähentää sähköiskun vaaraa.

3) Henkilösuojaus

- a) **Käyttäessäsi sähkötyökalua pysy valppaana, keskity työhön ja käytä tervettä järkeä. Älä käytä tätä työkalua ollessasi väsynyt tai alkoholin, huumeiden tai lääkkeiden vaikutuksen alaisena.** Keskittymisen herpaantuminen hetkeksikin sähkötyökalua käytettäessä voi aiheuttaa vakavan henkilövahingon.
- b) **Käytä henkilösuojausvarusteita. Käytä aina suojalaseja.** Hengityssuojaimen, liukumattomien turvajalkineiden, kypärän ja kuulosuojaimen käyttäminen vähentää henkilövahinkojen vaaraa.
- c) **Estä tahaton käynnistäminen. Varmista, että virtakytkin on OFF-asennossa, ennen kuin kytket sähkötyökalun pistorasiaan, yhdistät siihen akun, nostat työkalun käteesi tai kannat sitä.** Sähkötyökalun kantaminen sormi virtakytkimellä lisää onnettomuusvaaraa.
- d) **Poista kaikki säätöavaimet tai vääntimet ennen sähkötyökalun käynnistämistä.** Sähkötyökalun pyörivään osaan jäänyt säätöavain tai väännin voi aiheuttaa henkilövahingon.
- e) **Älä kurkottele. Seiso aina vakaasti tasapainossa.** Näin voit hallita sähkötyökalua paremmin odottamattomissa tilanteissa.
- f) **Pukeudu oikein. Älä käytä löysiä vaatteita tai koruja. Pidä hiukset, vaatteet ja kädet loitolla liikkuvista osista.** Löysät vaatteet, korut tai pitkät hiukset voivat tarttua liikkuviin osiin.
- g) **Jos käytettävissä on laitteita pölyn ottamiseksi talteen, käytä niitä.** Pölyn ottaminen talteen voi vähentää pölyn aiheuttamia vaaroja.

4) Sähkötyökaluista Huolehtiminen

- a) **Älä kohdistaa sähkötyökaluun liikaa voimaa. Valitse käyttötarkoituksen kannalta oikea sähkötyökalu.** Sähkötyökalu toimii paremmin ja turvallisemmin, kun sitä käytetään sille suunniteltuun käyttötarkoitukseen.
- b) **Älä käytä työkalua, jos virtakytkin ei toimi.** Jos sähkötyökalua ei voi hallita kytkimen avulla, se on vaarallinen ja se on korjattava.
- c) **Katkaise sähkötyökalusta virta ja irrota sen pistoke pistorasiasta tai irrota akku siitä ennen säätämistä, varusteiden vaihtamista tai sähkötyökalun asettamista säilytykseen.** Näin voit vähentää vahingossa käynnistymisen aiheuttaman henkilövahingon vaaraa.
- d) **Varastoi sähkötyökaluja lasten ulottumattomissa. Älä anna sähkötyökaluihin tottumattomien tai näihin ohjeisiin perehtymättömien henkilöiden käyttää sähkötyökaluja.** Sähkötyökalut ovat vaarallisia kouluttamattomien käyttäjien käsissä.

- e) **Pidä sähkötyökalut kunnossa. Tarkista liikkuvat osat, niiden kiinnitys, osien eheys ja muut toimintaan vaikuttavat tekijät. Jos havaitset vaurioita, korjauta sähkötyökalu ennen niiden käyttämistä.** Huonosti kunnossapidetyt sähkötyökalut aiheuttavat onnettomuuksia.

- f) **Pidä leikkaavat pinnat terävinä ja puhtaina.** Kunnossa pidettyjen leikkaavia teräviä reunoja sisältävien työkalut todennäköisyys jumiutua vähenee, ja niitä on helpompi hallita.
- g) **Käytä sähkötyökalua ja sen tarvikkeita, kuten poranteriä, näiden ohjeiden mukaisesti. Ota työskentelyolosuhteet ja tehtävä työ huomioon.** Jos sähkötyökalua käytetään näiden ohjeiden vastaisesti, voi syntyä vaaratilanne.

5) Huolto

- a) **Korjauta työkalu valtuutetulla asentajalla. Varaosina on käytettävä vain alkuperäisiä vastaavia osia.** Tämä varmistaa sähkötyökalun turvallisuuden.

Muut iskuporakoneen turvallisuusohjeet

- **Käytä kuulosuojaimia.** Altistuminen melulle voi heikentää kuuloa.
- **Käytä työkalun mukana toimitettuja kahvoja.** Hallinnan menettäminen voi aiheuttaa henkilövahingon.
- **Jos laitteen terä voi osua piilotettuihin sähköjohtoihin tai sen omaan sähköjohtoon, tartu työkalun eristettyihin tarttumapintoihin.** Työkalun osuminen jännitteiseen johtoon tekee sen paljaista metalliosista jännitteisiä, joten käyttäjä voi saada sähköiskun.
- **Kiinnitä työstettävä kappale vakaaseen alustaan kiinnittimien tai muiden käytännöllisten menetelmien avulla.** Työkalun pitäminen kädessä tai kehoa vasten voi aiheuttaa hallinnan menettämisen.
- **Käytä suojalaseja tai muuta silmäsuojainta.** Poraaminen aiheuttaa lentäviä lastuja. Ne voivat vahingoittaa silmiä pysyvästi. Jos aiheutuu pölyä, käytä hengityssuojainta tai -laitetta. Joissakin tapauksissa on käytettävä kuulosuojaimia.
- **Pitele työkalua aina tiukasti. Älä yritä käyttää tätä työkalua pitelemättä sitä molemmin käsin.** On suositeltavaa käyttää aina sivukahvaa. Jos käytät tätä työkalua vain yhdellä kädellä, menetät sen hallinnan. Kovan materiaalin, kuten rautatangon, piikkaaminen tai siihen osuminen voi olla vaarallista. Kiristä sivukahva kunnolla ennen käyttämistä.
- **Älä käytä tätä työkalua yhtäjaksoisesti pitkään.** Sen aiheuttama värinä voi vahingoittaa käsiäsi ja käsivarsiasi. Käytä kärsineitä iskujen vaimentamiseksi. Vähennä värinälle altistumista pitämällä taukoja säännöllisesti.
- **Älä korjaa poranteriä itse.** Vain valtuutettu asiantuntija saa korjata ne. Virheellisesti korjattu kärki saattaa aiheuttaa loukkaantumisen.
- **Käytä suojakäsineitä käyttäessäsi työkalua tai vaihtaessasi teriä.** Työkalun ja varusteiden paljaat

metalliosat voivat kuumentua voimakkaasti. Särkynyt materiaali voi vahingoittaa paljaita käsiä.

- **Laske työkalu alas vasta kun se on täysin pysähtynyt.** Pyörivä terä saattaa aiheuttaa loukkaantumisen.
- **Älä irrota kiinni juuttunutta terää iskemällä.** Tällöin syntyvät sirpaleet voivat aiheuttaa loukkaantumisen.
- **Hieman kuluneet terät voidaan teroittaa hiomalla.**
- **Pidä virtajohto kaukana pyörivästä terästä. Älä kierrä virtajohtoa kehosi ympärille.** Pyörivän terän ympärille kiertyvä sähköjohto voi aiheuttaa henkilövahingon ja hallinnan menetyksen.

VAROITUS: Suosittelemme vikavirtasuojalaitteen käyttöä, jonka vikavirtasuojan laukaisuvirta on enintään 30mA.

Vaarat

Turvamääräysten noudattamisesta ja turvalaitteiden käyttämisestä huolimatta tiettyjä vaaroja ei voida välttää. Näitä ovat seuraavat:

- Kuulon heikkeneminen.
- Lentävien kappaleiden aiheuttamat henkilövahingot.
- Käytön aikana kuumenevien varusteiden aiheuttamat palovammat.
- Pitkäaikaisen käyttämisen aiheuttamat henkilövahingot.

Sähköturvallisuus

Sähkömoottori toimii vain yhdellä jännitteellä. Tarkista aina, että verkkovirran jännite vastaa tyyppikilpeen merkittyä jännitettä.

Tämä DEWALT-työkalu on kaksoiseristetty EN60745 -säädösten mukaisesti, joten maadoitusjohdinta ei tarvita.

Jos virtajohto vaurioituu, se on korvattava uudella johdolla, jonka voi hankkia DEWALTin huolto-organisaation kautta.

Jatkojohdon käyttäminen

Jatkojohtoa saa käyttää vain, jos se on ehdottoman välttämätöntä. Käytä latauslaitteen vaatimukset täyttävää hyväksyttyä jatkojohtoa. Lisätietoja on **Teknisissä tiedoissa**. Johdinten pienin koko on 1,5 mm² ja suurin pituus 30 m.

Jos käytät johtokelaa, kelaa johto aina kokonaan auki.

Pakkauksen Sisältö

Pakkauksen sisältö:

- 1 Raskaaseen käyttöön tarkoitettu iskuporakone
- 1 Sivukahva
- 1 Syvyyssäätötanko
- 1 Avaimeton istukka (D25134, D25144)
- 1 Käyttöohje
- *Tarkista, onko työkalussa, osissa tai tarvikkeissa kuljetusvaurioita.*
- *Lue tämä käyttöohje huolellisesti ennen laitteen käyttämistä*

Työkalun merkinnät

Seuraavat kuvakkeet näkyvät työkalussa:



Lue käyttöohjeet ennen käyttämistä.



Käytä kuulosuojaimia.



Käytä suojalaseja.

Päivämääräkoodin Sijainti (Kuva [Fig.] A)

Päivämääräkoodi **12** on merkitty koteloon. Se sisältää myös valmistusvuoden.

Esimerkki:

2017 XX XX

Valmistusvuos

Kuvaus (Kuvat A, E, H)



VAROITUS: Älä tee työkaluun tai sen osiin mitään muutoksia. Tällöin voi aiheutua omaisuus- tai henkilövahinkoja.

- 1 Säädettävä nopeuskytkin
- 2 Pääkahva
- 3 Eteenpäin/taaksepäin-vipu
- 4 Tilavalitsin
- 5 Toimintatilan valintapainike
- 6 SDS Plus -työkalupidike
- 7 Syvyyden säätötanko
- 8 Sivukahva
- 9 Syvyyden säätötangon painike
- 10 Laippa
- 11 Pölysuoja
- 12 Päivämääräkoodi
- 13 Lukitusrenkas (D25134, D25144)
- 14 Avaimeton istukka (D25134, D25144)
- 15 Sivukahvan käyttövalo (D25144, D25263)
- 16 Paristikotelon kannen ruuvi (D25144, D25263)
- 17 Virtapainike merkivalolla (D25144, D25263)

Käyttötarkoitus

Suuritehoinen D25032-iskuporakone on suunniteltu ammattimaiseen poraamiseen, iskuporaamiseen ja ruuvaukseen. Suuritehoiset D25033, D25133, D25134, D25143, D25144 ja D25263 iskuporat on suunniteltu ammattimaiseen poraukseen, iskuporaukseen, ruuvaukseen ja kevyeen talttauksen.

ÄLÄ käytä kosteissa olosuhteissa tai jos laitteen lähellä on syttyviä nesteitä tai kaasuja.

Nämä iskuporakoneet on tarkoitettu ammattikäyttöön.

ÄLÄ anna lasten koskea tähän työkaluun. Kokemattomat henkilöt saavat käyttää tätä laitetta vain valvotusti.

- Tämä tuote ei ole tarkoitettu henkilöiden (mukaan lukien lapset) käytettäväksi, joiden fyysiset, sensoriset tai henkiset kyvyt tai kokemus ja/tai tietämys tai taidot ovat rajalliset.

Heidän turvallisuudestaan tulee huolehtia heistä vastuussa oleva henkilö. Lapsia ei koskaan saa jättää yksin tämän tuotteen kanssa.

Momentinrajoitin

Kaikkia iskuporakoneissa on momentinrajoittimet, jotka rajoittavat vääntömomenttia, jos terä tarttuu kiinni. Lisäksi tämä estää vaihteistoa ja sähkömoottoria jumitumasta. Momentinrajoitin on säädetty tehtaalla, eikä säätöä voi muuttaa.



KOKOAMINEN JA SÄÄDÖT



VAROITUS: Vakavan henkilövahingon vaaran vähentämiseksi katkaise työkalusta virta ja irrota sen pistoke pistorasiasta ennen säätämistä tai varusteiden irrottamista tai asentamista. Varmista, että virtakytkin on OFF-asennossa. Jos laite käynnistyy vahingossa, voi aiheutua loukkaantumisen.

Toimintatilan valinta (Kuva B)

Tätä työkalua voidaan käyttää seuraavissa toimintatiloissa:

	Poraaminen: ruuvien vääntäminen ja poraaminen teräkseen, puuhun sekä muoviin.
	Iskuporaaminen: poraaminen betoniin ja tiileen Poranterän kiertäminen: tasaisen taltan kiinnittämiseksi paikalleen.
	Pelkkä iskeminen (D25033, D25133, D25134, D25143, D25144, D25263): kevyt lastuaminen, talttaaminen ja purkutyö Tässä tilassa työkalun avulla voidaan myös vapauttaa kiinni jäänyt porantera.

- Valitse toimintatila painamalla toimintatilan valintapainiketta **5** ja kiertämällä tilavalitsinta **4**, kunnes se osoittaa vaaditun tilan symbolia.
- Vapauta toimintatilan valintapainike ja tarkista, että tilavalitsin on lukittunut paikoilleen.



VAROITUS: Älä valitse toimintatilaa työkalun ollessa toiminnassa.

Taltan asennon valitseminen (Kuva B)

Taltta voidaan säätää ja lukita eri asentoihin.

- Paina toimintatilan valintapainiketta **5** ja kierrä tilavalitsinta **4**, kunnes se osoittaa asentoa "terän kierto/iskuporaus".
- Käännä taltta haluamaasi asentoon.
- Käännä toimintatilan valitsinta **4**, kunnes se on pelkän iskemisen asennossa.
- Käännä talttaa, kunnes se lukittuu paikalleen.

SDS Plus-varusteiden kiinnittäminen ja irrottaminen (Kuva C)

Tässä työkalussa käytetään SDS Plus-varusteita. Kuvassa C on lisätietoja SDS Plus-teristä. On suositeltavaa käyttää vain ammattilaiskäyttöön tarkoitettuja varusteita.

- Puhdista ja rasvaa terän varsi.

- Aseta terän kara SDS Plus -työkalun pidikkeeseen **6**.
- Paina terää alas ja käännä hieman, kunnes se menee paikalleen.
- Tarkista vetämällä, että terä on kunnolla paikallaan. Iskemistoiminto edellyttää, että terää voidaan siirtää useita senttimetrejä sen ollessa työkalunpitimessä.
- Poista terä vetämällä työkalun pidikkeen laippaa **10** ja vetämällä terä pois.



VAROITUS: Käytä aina suojakäsineitä vaihtaessasi varusteita. Työkalun ja varusteiden paljaat metalliosat voivat kuumentua voimakkaasti.

Sivukahvan kiinnittäminen (Kuva D)

Sivukahva **8** voidaan asentaa sekä oikea- että vasenkätisiä käyttäjiä varten.



VAROITUS: Älä käytä työkalua, jos sivukahva ei ole kunnolla paikallaan.

- Löysennä sivukahva.
- Oikeakätiset käyttäjät:** Työnnä renkaan päällä sijaitseva sivukahvan kiinnike työkalunpitimen taakse kahvan ollessa vasemmalla.
- Vasenkätiset käyttäjät:** Työnnä renkaan päällä sijaitseva sivukahvan kiinnike työkalunpitimen taakse kahvan ollessa vasemmalla.

Sivukahvan käyttövalo (Kuva E)

D25144, D25263

Mallien D25144 ja D25263 sivukahvassa on käyttövalo **15**. Valo toimii akulla ja sitä käytetään virtapainikkeella **17**.

Työvalon paristojen vaihtaminen (CR2032 x 2):

- Irrota paristokotelon kannessa oleva ruuvi **16** kuvien 5 mukaisesti.
- Vaihda paristo positiivinen pää ulospäin osoittaen.
- Sulje paristokotelon kansi ja kiinnitä ruuvi.

Poraussyvyyden säätäminen (Kuva F)

- Aseta tarvittava terä paikalleen edellä kuvatulla tavalla.
- Paina syvyyden säätätangon painiketta **9** ja pidä sitä alhaalla.
- Pujota syvyyssäätötanko **7** kiinnikkeen aukon läpi.
- Säädä poraussyvyys kuvassa näkyvällä tavalla.
- Vapauta syvyyssuuntainen pysäytin.

Suunnanvaihtovipu (Kuva G)

Suunnanvaihtovivulla **3** muutetaan iskuporakoneen suuntaa kiinnittimien tai kiinni jääneiden poranterien poistamiseksi ainoastaan poraustilassa.



HUOMIO: Kun poistat kiinni jääneitä teriä, valmistaudu voimakkaaseen vastavääntöön.

Voit muuttaa iskuporakoneen suuntaa sammuttamalla sen ja kohdistamalla suunnanvaihtovivun **3** taaksepäin osoittavaan keltaiseen nuoleen.

Voit muuttaa suunnaksi eteenpäin sammuttamalla porakoneen ja kohdistamalla suunnanvaihtovivun **3** eteenpäin osoittavaan keltaiseen nuoleen.

Istukan sovittimen ja istukan kiinnittäminen

Valinnainen lisävaruste

D25032, D25033, D25133, D25143, D25263

1. Ruuvaa istukka sen sovittimen kierteiseen päähän.
2. Asenna toisiinsa yhdistetty istukka ja sen sovitin työkaluun samalla tavalla kuin tavallinen SDS Plus-terä.
3. Voit irrottaa istukan samalla tavalla kuin tavallisen SDS Plus-terän.

VAROITUS: Älä koskaan käytä tavallisia istukoita iskuporaustilassa.

Avaimettoman istukan asentaminen SDS Plus -työkalupidikkeen paikalle (Kuva H)

D25134, D25144

1. Käännä lukitusrenkas **13** lukitusasentoon ja vedä SDS Plus -työkalupidike **6** irti.
2. Paina avaimeton istukka **14** karaan ja käännä lukitusrenkas **13** kiinni.

Vaihda avaimeton istukka SDS Plus -työkalupidikkeeseen poistamalla ensin avaimettoman istukan samalla tavalla kuin työkalupidike poistettiin. Aseta työkalun pidike sen jälkeen avaimettoman istukan tapaan varmistaen, että lukitusrenkas käännetään lukitusasentoon.

VAROITUS: Älä koskaan käytä tavallisia istukoita iskuporaustilassa.

Pölykannen vaihtaminen (Kuva A)

Pölykansi **11** estää pölyä pääsemästä työkalun mekaniisimiin. Vaihda kulunut pölykansi heti.

1. Vedä työkalunpitimen lukitusrengasta **10** taaksepäin ja irrota pölykansi **11**.
2. Aseta uusi pölykansi paikalleen.
3. Vapauta työkalunpitimen lukitusrenkas.

TOIMINTA

Käyttöohjeet

VAROITUS: Noudata aina turvaohjeita ja määräyksiä.

VAROITUS: Vakava henkilövahingon vaaran vähentämiseksi katkaise työkalusta virta ja irrota sen pistoke pistorasiasta ennen säätämistä tai varusteiden irrottamista tai asentamista. Varmista, että virtakytkin on OFF-asennossa. Jos laite käynnistyy vahingossa, voi aiheutua loukkaantumisen.

- VAROITUS:**
- Noudata aina turvaohjeita ja määräyksiä.
 - Tarkista, missä putket ja johdot kulkevat.
 - Paina työkalua vain varovaisesti (enintään noin 5 kg:n voimalla). Liian suuri voima ei nopeuta poraamista vaan heikentää tehoa ja voi lyhentää työkalun ikää.
 - Älä poraa liian syvään, jotta pölykansi ei vaurioidu.

- Pitele työkalua aina tiukasti molemmiin käsiin ja varmista, että sinulla on tukeva jalansija (Kuva I). Käytä työkalua vain, jos sivukahva on kunnolla paikallaan.

Käsien oikea asento (Kuva I)

VAROITUS: Voit vähentää vakavan henkilövahingon vaaraa pitämällä kädet **AINA** oikeassa asennossa.

VAROITUS: Voit vähentää vakavan henkilövahingon vaaraa pitelemällä työkalua **AINA** tiukassa otteessa.

Kädet ovat oikeassa asennossa, kun tartut sivukahvaan **8** yhdellä kädellä ja toisella kädellä päähäkahvaan **2**.

Käynnistäminen ja sammuttaminen (Kuva A)

1. Käynnistä työkalu painamalla virtakytkintä **1**. Säädettyään nopeuskytkimeen kohdistettu paine määrittää työkalun nopeuden.
2. Kun haluat käyttää työkalua yhtäjaksoisesti, paina ja pidä alhaalla säädettyä nopeuskytkintä.
3. Pysäytä työkalu vapauttamalla katkaisin.

Iskuporaaminen (Kuva A)

Tavallisella poranterällä poraaminen

1. Pidä alhaalla toimintatilán valintapainiketta **5**, aseta sen jälkeen tilán valintakytkin **4** iskuporauksen asentoon.
2. Kiinnitä tarvittava terä paikalleen.
HUOMAA: Saat parhaat tulokset käyttämällä erittäin laadukkaita karbidikärkisiä teriä.
3. Säädä sivukahvaa **8** tarvittaessa.
4. Aseta poraamissyvyys tarvittaessa.
5. Merkitse kohta, johon reikä on porattava.
6. Vie poranterä tähän kohtaan ja käynnistä työkalu.
7. Sammuta työkalusta virta työn valmistuttua ja ennen pistokkeen irrottamista pistorasiasta.

Laajennusporanterällä poraaminen

1. Pidä alhaalla toimintatilán valintapainiketta **5**, aseta sen jälkeen tilán valintakytkin **4** iskuporauksen asentoon.
2. Säädä sivukahvaa **8** tarvittaessa.
3. Kiinnitä tarvittava laajennusterä paikalleen.
4. Asenna laajennusterään keskiterä.
5. Aseta keskiöpóra paikoilleen ja paina virtakytkintä **1**. Poraa, kunnes terä on työntynyt betoniin noin 1 cm:n syvyyteen.
6. Lopeta poraaminen ja irrota keskiterä. Työnnä laajennusterä takaisin reikään ja jatka poraamista.
7. Jos porattava rakenne on paksumpi kuin terän syvyys, poista betoni terän sisältä säännöllisesti. Voit estää betonin rikkoutumasta reiän ympäriltä poraamalla ensin keskiterällä reiän koko rakenteen läpi. Poraa tämän jälkeen puolivälillä saakka molemmilta puolilta.
8. Sammuta työkalusta virta työn valmistuttua ja ennen pistokkeen irrottamista pistorasiasta.

Poraaminen (Kuva A)

1. Pidä alhaalla toimintatilan valintapainiketta **5**, aseta sen jälkeen tilan valintakytkin **4** kiertokairauksen asentoon.
2. Noudata seuraavia mallikohtaisia ohjeita sen mukaan, minkä mallinen pora on käytössä.
 - **D25032, D25033, D25133, D25143, D25263:** Asenna istukan sovitin ja istukka paikalleen.
 - **D25134, D25144:** Asenna avaimeton istukka SDS Plus -työkalupidikkeen paikalle.
3. Toimi samalla tavalla kuin iskuporauksen kohdalla.



VAROITUS: Älä koskaan käytä tavallisia istukoita iskuporaustilassa.

Ruuvinvääntäminen (Kuva A)

1. Pidä alhaalla toimintatilan valintapainiketta **5**, aseta sen jälkeen tilan valintakytkin **4** kiertokairauksen asentoon.
2. Valitse pyörimissuunta.
3. Noudata seuraavia mallikohtaisia ohjeita sen mukaan, minkä mallinen pora on käytössä.
 - **D25032, D25033, D25133, D25143, D25263:** Asenna erityinen SDS Plus-ruuvaussovitin, jota käytetään yhdessä kahdeksankulmaisten ruuvausterien kanssa.
 - **D25134, D25144:** Asenna avaimeton istukka SDS Plus -työkalupidikkeen paikalle.
4. Kiinnitä tarvittava ruuvausterä paikalleen. Jos ruuvaat uritetulla kannalla varustettuja ruuveja, aseta aina muhvi paikalleen.
5. Paina kevyesti säädettävää nopeuskytkintä **1**, jotta ruuvin pää ei vaurioituisi. Päinvastaiseen suuntaan (vasemmalle) kiertäessä työkalun nopeus laskee automaattisesti ruuvin helppoa poistoa varten.
6. Kun ruuvi on tasaisesti työkappaleeseen nähden, vapauta säädettävä nopeuskytkin, jotta ruuvin pää ei läpäise työkappaletta.

Lastuaminen ja talttaaminen (Kuva A)

D25033, D25133, D25134, D25143, D25144, D25263:

1. Pidä alhaalla toimintatilan valintapainiketta **5**, aseta sen jälkeen tilan valintakytkin **4** "vain vasarointi" asentoon.
2. Asenna sopiva taltta ja kierrä sitä kädellä, kunnes se lukkiutuu paikoilleen.
3. Säädä sivukahvaa **8** tarvittaessa.
4. Käynnistä työkalu ja aloita työskentely.
5. Sammuta työkalusta virta työn valmistuttua ja ennen pistokkeen irrottamista pistorasiasta.



VAROITUS:

- Älä sekoita tai pumpppaa tämän työkalun avulla helposti syttyviä tai räjähtäviä nesteitä, kuten bensiniä tai alkoholia.
- Älä sekoita syttyviä nesteitä, joiden pakkauksessa on maininta syttyvyydestä.

KUNNOSSAPITO

DEWALT-työkalusi on suunniteltu käytettäväksi pitkään ja edellyttämään vain vähän kunnossapittoa. Oikea käsittely ja säännöllinen puhdistus varmistavat laitteen ongelmattoman toiminnan.



VAROITUS: Vakavan henkilövahingon vaaran vähentämiseksi katkaise työkalusta virta ja irrota sen pistoke pistorasiasta ennen säätämistä tai varusteiden irrottamista tai asentamista. Varmista, että virtakytkin on OFF-asennossa. Jos laite käynnistyy vahingossa, voi aiheutua loukkaantuminen.

- Käyttäjää ei voi huoltaa tätä laitetta. Vie tämä työkalu valtuutettuun DEWALT-huoltokorjaamoon huollettavaksi noin 40 käyttötunnin jälkeen. Jos tätä ennen ilmenee ongelmia, ota yhteys valtuutettuun DEWALT-huoltokorjaamoon.
- Tästä työkalusta katkeaa virta automaattisesti, kun hiiliharjat ovat kuluneet.

Moottorin harjat

DEWALTin käyttämä kehittynyt harjajärjestelmä pysäyttää poran automaattisesti, kun harjat ovat kuluneet. Tämä suojaa moottoria. Voit ostaa uudet harjat valtuutetusta DEWALT-huoltokeskuksesta. Käytä aina alkuperäisiä vastaavia varaosia.



Voiteleminen

Tätä sähkötyökalua ei tarvitse voidella.

Lisävarusteen on voideltava säännöllisesti SDS Plus-kiinnityskohdan ympäriltä.



Puhdistaminen



VAROITUS: Puhalla lika ja pöly kotelosta kuivalla ilmalla, kun sitä kertyy ilmanvaihtoaukkoihin tai niiden ympärille. Käytä tällöin hyväksytyjä silmäsuojuksia ja hengityssuojainta.



VAROITUS: Älä koskaan puhdista muita kuin metallipintoja liuottimien tai muiden voimakkaiden kemikaalien avulla. Nämä kemikaalit voivat heikentää näissä osissa käytettyjä materiaaleja. Käytä vain vedellä ja miedolla pesuaineella kostutettua kangasta. Älä päästä mitään nestettä laitteen sisään. Älä upota mitään laitteen osaa nesteeseen.

Lisävarusteet



VAROITUS: Muita kuin DeWALT-lisävarusteita ei ole testattu tämän työkalun kanssa, joten niiden käyttäminen voi olla vaarallista. Käytä tämän laitteen kanssa vain DeWALTin suosittelemia varusteita vahingoittumisvaaran vähentämiseksi.

Erilaisia SDS Plus-poranteriä ja -taltoja on saatavana lisävarusteina.

Saat lisätietoja jälleenmyyjältäsi.

Ympäristön suojeleminen



Erilliskeräys. Tuotteita ja akkuja, joissa on tämä merkintä, ei saa hävittää tavallisen kotitalousjätteen mukana.

Tuotteet ja akut sisältävät materiaaleja, jotka voidaan kerätä tai kierrättää uudelleen käyttöä varten. Kierrätä sähkölaitteet ja akut paikallisten määräyksien mukaisesti.

Lisätietoa on saatavilla osoitteesta www.2helpU.com.

SLITSTARK ROTERANDE SLAGBORMMASKIN

D25032, D25033, D25133, D25134, D25143, D25144, D25263

Gratulerar!

Du har valt ett DEWALT-verktyg. År av erfarenhet, grundlig produktutveckling och innovation gör DEWALT till en av de pålitligaste partnererna för fackmannamässiga elverktygs-användare.

Tekniska data

		D25032	D25033	D25133	D25134	D25143	D25144	D25263
Spänning	V	230	230	230	230	230	230	230
Type		1/10	1/10	1/10	1/10	1	1/10	1
Frekvens	Hz	50	50	50	50	50	50	50
Ineffekt	W	710	710	800	800	900	900	900
Frigångshastighet	min ⁻¹	0–1550	0–1550	0–1500	0–1500	0–1450	0–1450	0–1450
Obelastat slag per minut	bpm	0–5680	0–5680	0–5500	0–5540	0–5350	0–5350	0–5350
Enkel slagenergi (EPTA 05/2009)	J	2,0	2,0	2,6	2,8	3,0	3,0	3,0
Maximal borrarinskrädd i stål/trä/betong	mm	13/30/22	13/30/22	13/30/26	13/30/26	13/30/28	13/30/28	13/30/28
Mejselpositioner		—	44	44	48	48	48	48
Kärnborringsförmåga i mjukt tegel	mm	50	50	50	65	65	65	65
Verktygshållare		SDS Plus	SDS Plus	SDS Plus	SDS Plus	SDS Plus	SDS Plus	SDS Plus
Kragdiameter	mm	43	43	43	54	54	54	54
Vikt	kg	2,5	2,5	2,6	3,0	3,1	3,1	3,1
Buller- och vibrationsvärden (triax vektorsumma) i enlighet med EN60745-2-6:								
L _{PA} (emissionsljudtrycksnivå)	dB(A)	87	87	89	90	91	91	91
L _{WA} (ljudeffektnivå)	dB(A)	98	98	100	101	102	102	102
K _{WA} (osäkerhet för angiven ljudnivå)	dB(A)	3	3	3	3	3	3	3
Borrning i metall								
Vibration, emissionsvärde a _{h,D} =	m/s ²	<2,5	<2,5	<2,5	<2,5	<2,5	<2,5	<2,5
Osäkerhet K =	m/s ²	1,5	1,5	1,5	1,5	1,5	1,5	1,5
Borrning i betong								
Vibration, emissionsvärde a _{h,D} =	m/s ²	13,6	13,6	15,4	15,7	14,9	14,9	9,8
Osäkerhet K =	m/s ²	1,5	1,5	1,5	1,5	1,5	1,5	1,5
Mejsling								
Vibration, emissionsvärde a _{h,Cheq} =	m/s ²	—	12,5	14,9	14,3	13,8	13,8	8,1
Osäkerhet K =	m/s ²	—	1,5	1,5	1,5	1,5	1,5	1,5
Skruvdrivning utan slag								
Vibration, emissionsvärde a _h =	m/s ²	<2,5	<2,5	<2,5	<2,5	<2,5	<2,5	<2,5
Osäkerhet K =	m/s ²	1,5	1,5	1,5	1,5	1,5	1,5	1,5

Den emissionsnivå för vibration som anges i detta informationsblad har uppmätts i enlighet med en standardiserad test som anges i EN60745, och den kan användas för att jämföra ett verktyg med ett annat. Den kan användas för att få fram en preliminär uppskattning av exponering.

- ! VARNING:** Den angivna emissionsnivån för vibration gäller vid verktygets huvudsakliga användning. Om verktyget emellertid används för andra tillämpningar, med andra tillbehör, eller om det är dåligt underhållet kan vibrationen avvika. Detta kan avsevärt öka exponeringsnivån under hela dess arbetstid.
- En uppskattning av exponeringsnivån för vibrationer bör dessutom ta med i beräkningen de gånger verktyget är avstängt, eller när det är igång utan att utföra sitt arbete. Detta kan avsevärt minska exponeringsnivån under hela dess arbetstid.
- Identifiera ytterligare säkerhetsåtgärder för att skydda handhavaren mot verkningarna av vibration, såsom att: underhålla verktyget och tillbehören, hålla händerna varma, organisera arbetsgången.

EC-Följsamhetsdeklaration

Maskindirektiv



Slitstark roterande slagborrmaskin D25032, D25033, D25133, D25134, D25143, D25144, D25263

DeWALT deklarerar att dessa produkter, beskrivna under

Tekniska data uppfyller:

2006/42/EC, EN60745-1:2009+A11:2010, EN60745-2-6:2010.

Dessa produkter uppfyller också direktiv 2014/30/EU och 2011/65/EU. För mer information, var god kontakta DeWALT på följande adress, eller se handbokens baksida.

Undertecknad är ansvarig för sammanställning av den tekniska filen och gör denna förklaring å DeWALTs vägnar.

Markus Rompel

Teknisk chef

DeWALT, Richard-Klinger-Straße 11,

D-65510, Idstein, Tyskland

27.03.2017



VARNING: För att minska risken för personskada, läs instruktionshandboken.

Definitioner: Säkerhetsriktlinjer

Nedanstående definitioner beskriver allvarighetsnivån för varje signalord. Var god läs handboken och uppmärksamma dessa symboler.

- ! FARA:** Indikerar en omedelbart riskfylld situation som, om den inte undviks, **kommer att resultera i dödsfall eller allvarlig personskada.**



VARNING: Indikerar en potentiellt riskfylld situation som, om den inte undviks, **skulle kunna resultera i dödsfall eller allvarlig personskada.**



SE UPP: Indikerar en potentiellt riskfylld situation som, om den inte undviks, **kan resultera i mindre eller medelmåttigt personskada.**

OBSERVERA: Anger en praxis som **inte är relaterad till personskada** som, om den inte undviks, **skulle kunna resultera i egendomsskada.**



Anger risk för elektrisk stöt.



Anger risk för eldsvåda.

Säkerhetsvarningar, Allmänt Elverktyg



VARNING: Läs alla säkerhetsvarningar, instruktioner, illustrationer och specifikationer som levereras med detta elverktyg. Underlåtenhet att läsa alla instruktioner som listas här nedan kan resultera i elektrisk stöt, eldsvåda och/eller allvarlig personskada.

SPARA ALLA VARNINGAR OCH INSTRUKTIONER FÖR FRAMTIDA REFERENS

Termen "elverktyg" i varningarna syftar på ditt starkströmsdrivna (sladdanslutna) elverktyg eller batteridrivna (sladdlösa) elverktyg.

1) Säkerhet på Arbetsområdet

- Håll arbetsområdet rent och ordentligt upplyst.**
Belamrade eller mörka områden inbjuder till olyckor.
- Använd inte elektriska verktyg i explosiva atmosfärer, såsom i närvaron av lättantändliga vätskor, gaser eller damm.** Elektriska verktyg ge upphov till gnistor som kan antända dammet eller ångorna.
- Håll barn och åskådare borta meda du arbetar med ett elverktyg.** Distractioner kan göra att du förlorar kontrollen.

2) Elektrisk Säkerhet

- Kontakterna till elverktyget måste matcha uttaget. Modifiera aldrig kontakten på något sätt. Använd inte några adapterpluggar med jordanslutna (jordade) elektriska verktyg.** Omodifierade kontakter och matchande uttag minskar risken för elektrisk stöt.
- Undvik kroppskontakt med jordanslutna eller jordade ytor såsom rör, värmeelement, spisar och kylskåp.** Det finns en ökad risk för elektrisk chock om din kropp är jordansluten eller jordad.
- Utsätt inte elektriska verktyg för regn eller våta förhållanden.** Vatten som kommer in i ett elverktyg ökar risken för elektrisk stöt.
- Missbruka inte sladden. Använd aldrig sladden till att bära, dra eller koppla bort elverktyget från strömmen. Håll sladden borta från värme, olja, skarpa kanter eller rörliga delar.** Skadade eller tilltrasslade sladdar ökar risken för elektrisk stöt.
- När du arbetar med ett elverktyg utomhus, använd en förlängningsladd som passar för**

utomhusanvändning. Användning av en sladd som passar för utomhusanvändning minskar risken för elektrisk stöt.

- f) **Om arbete med ett elverktyg i en fuktig lokal är oundvikligt, använd ett uttag som är skyddat med jordfelsbrytare (RCD).** Användning av en RCD minskar risken för elektrisk stöt.

3) Personlig Säkerhet

- a) **Var vaksam, ha koll på vad du gör och använd sunt förnuft när du arbetar med ett elverktyg. Använd inte ett elverktyg när du är trött eller påverkad av droger, alkohol eller mediciner.** Ett ögonblicks uppmärksamhet när du arbetar med elektriska verktyg kan resultera i allvarlig personskada.
- b) **Använd personlig skyddsutrustning. Bär alltid ögonskydd.** Skyddsutrustning såsom dammfilterskydd, hälsäkra säkerhetsskor, skyddshjälm eller hörselskydd som används för lämpliga förhållanden minskar personskador.
- c) **Förebygg oavsiktlig igångsättning. Se till att strömbrytaren är i fränläge innan du ansluter till strömkällan och/eller batteripaketet, plockar upp eller bär verktyget.** Att bära elektriska verktyg med ditt finger på strömbrytaren eller att strömsätta elektriska verktyg som har strömbrytaren på är att invitera olyckor.
- d) **Avlägsna eventuell justeringsnyckel eller skiftnyckel innan du sätter på elverktyget.** En skiftnyckel eller en nyckel som sitter kvar på en roterande del av elverktyget kan resultera i personskada.
- e) **Bøj dig inte för långt. Bibehåll alltid ordentlig fotfäste och balans.** Detta möjliggör bättre kontroll av elverktyget i oväntade situationer.
- f) **Klä dig ändamålsenligt. Bär inte lösa kläder eller smycken. Håll hår, beklädnad och handskar borta från delar i rörelse.** Lösa kläder, smycken eller långt hår kan fastna i delar i rörelse.
- g) **Om det finns anordningar för anslutning av apparater för dammtrensning och insamling, se till att dessa är anslutna och används på ett korrekt sätt.** Användning av dammuppsamling kan minska damm-relaterade faror.

4) Användning och Skötsel av Elverktyg

- a) **Tvinga inte elverktyget. Använd det korrekta elverktyget för din tillämpning.** Det korrekta elverktyget gör arbetet bättre och säkrare vid den hastighet för vilket det konstruerades.
- b) **Använd inte elverktyget om strömbrytaren inte sätter på och stänger av det.** Ett elverktyg som inte kan kontrolleras med strömbrytaren är farligt och måste repareras.
- c) **Ta ur kontakten från strömkällan och/eller batteripaketet från elverktyget innan du gör några justeringar, byter tillbehör eller lägger elverktygen i förvaring.** Sådana förebyggande säkerhetsåtgärder minskar risken att oavsiktligt starta elverktyget.

- d) **Förvara elektriska verktyg som inte används utom räckhåll för barn, och låt inte personer som är obekanta med elverktyget eller med dessa instruktioner använda elverktyget.** Elektriska verktyg är farliga i händerna på utbildade användare.
- e) **Underhåll elektriska verktyg. Kontrollera för feljustering eller om rörliga delar har fastnat, bristning hos delar och andra eventuella förhållanden som kan komma att påverka elverktygets funktion. Om det är skadat, se till att elverktyget blir reparerat före användning.** Många olyckor orsakas av dåligt underhållna elektriska verktyg.
- f) **Håll kapningsverktyg vassa och rena.** Ordentligt underhållna kapningsverktyg med vassa sågkanter är mindre sannolika att fastna och är lättare att kontrollera.
- g) **Använd elverktyget, tillbehören och verktygssatserna, etc. i enlighet med dessa instruktioner, och ta hänsyn till arbetsförhållanden och det arbete som ska utföras.** Användningen av elverktyget för andra verksamheter än de som det är avsett för skulle kunna resultera i en farlig situation.

5) Service

- a) **Se till att ditt elverktyg får service av en kvalificerad reparatör, som endast använder identiska ersättningsdelar.** Detta säkerställer att elverktygets säkerhet bibehålles.

Tillkommande Specifika Säkerhetsregler för Roterande Hammare

- **Bär öronskydd.** Att utsättas för buller kan orsaka hörselörlust.
- **Använd de hjälphanntag som levereras med verktyget.** Förlust av kontroll kan orsaka personskada.
- **Håll verktyget via isolerade greppytor när du utför ett arbete där kapningsverktyget kan komma i kontakt med dold trådledning eller med sin egen sladd.** Kontakt med en strömförande tråd gör också exponerade metalldelar hos verktyget strömförande och kan ge handhavaren en stöt.
- **Använd klämmor eller annan praktisk metod för att förankra och stödja arbetsstycket på en stabil plattform.** Att hålla arbetet med handen eller mot din kropp är instabilt, och kan leda till förlust av kontroll.
- **Bär skyddsglasögon eller annat ögonskydd.** Slaghamrande verksamhet gör att flisor flyger omkring. Flygande partiklar kan orsaka permanent ögonskada. Bär ett dammfilterskydd eller respirator för tillämpningar som alstrar damm. Öronskydd kan behövas för de flesta tillämpningar.
- **Håll alltid ett stadigt tag om verktyget. Försök inte att använda detta verktyg utan att hålla det med bägge händer.** Vi rekommenderar att sidohandtaget alltid används. Att använda detta verktyg med en hand resulterar i förlust av kontroll. Att genombräta eller påträffa hårda material såsom armering kan också vara riskabelt. Dra åt sidohandtaget ordentligt före användning.

- **Använd inte detta verktyg under långa tidsperioder.** Vibration som orsakas av hammarens arbete kan vara skadlig för dina händer och armar. Använd handskar för att få extra dämpning, och begränsa användningstiden genom ta täta raster.
- **Reparera inte själv upp borrspetsar.** Reparering av mejsel bör göras av en behörig specialist. Felaktigt reparerade mejslar kan orsaka personskada.
- **Bär handskar när du arbetar med verktyget eller byter ut borrspetsar.** De åtkomliga metalldelarna på verktyget och borrspetsarna kan bli extremt heta under arbetet. Små bitar av avbrutet material kan skada blottade händer.
- **Lägg aldrig ifrån dig verktyget förrän borrspetsen har stannat helt och hållet.** Borrspetsar i rörelse kan orsaka personskada.
- **Slå inte på borrspetsar som har fastnat med en hammare för att få loss dem.** Småbitar av metall eller materialflisor skulle kunna lossna och orsaka personskada.
- **En aning slitna mejslar kan vässas genom slipning.**
- **Håll starkströmssladden borta från den roterande borrspetsen. Linda inte sladden runt någon del av din kropp.** En elektrisk sladd lindad runt en roterande borrspets kan orsaka personskada och förlust av kontroll.



VARNING: Vi rekommenderar användning av en jordfelsbrytare med en restström på 30mA eller mindre.

Återstående risker

Trots tillämpning av de relevanta säkerhetsbestämmelserna och användning av säkerhetsapparater kan vissa återstående risker inte undvikas. De är:

- Hörselnedsättning.
- Risk för personskada på grund av flygande partiklar.
- Risk för brännskador på grund av att tillbehör blir heta under arbetet.
- Risk för personskada på grund av långvarig användning.

Elektrisk Säkerhet

Den elektriska motorn har konstruerats för endast en spänning. Kontrollera alltid att strömförsörjningen motsvarar spänningen på klassificeringsplattan.



Ditt DEWALT-verktyg är dubbel-isolerad i enlighet med EN60745; därför behövs ingen jordningstråd.

Om starkströmssladden är skadad måste den bytas ut mot en speciellt preparerad sladd som finns att få genom DEWALTs serviceorganisation.

Användning av Förlängningsladd

En förlängningsladd bör inte användas, såvida den inte är absolut nödvändig. Använd en godkänd förlängningsladd, lämplig för din laddares strömmatning (se **Tekniska data**). Minsta ledningsstorlek är 1,5 mm²; maximala längden är 30 m. Vid användning av en sladdvinda, dra alltid ut sladden helt och hållet.

Förpackningsinnehåll

Förpackningen innehåller:

- 1 Slitstark roterande slagborrmaskin
 - 1 Sidohandtag
 - 1 Djupjusteringsstav
 - 1 Nyckellös chuck (D25134, D25144)
 - 1 Instruktionshandbok
- Kontrollera med avseende på skada på verktyget, på delar eller tillbehör som kan tänkas ha uppstått under transporten.
 - Ta dig tid att grundligt läsa och förstå denna handbok före användning.

Märkningar på verktyg

Följande bildikoner visas på verktyget:



Läs instruktionshandbok före användning.



Bär öronskydd.



Bär ögonskydd.

Datumkodplacering (Bild [Fig.] A)

Datumkoden **12**, vilken också inkluderar tillverkningsår, finns tryckt i kåpan.

Exempel:

2017 XX XX
Tillverkningsår

Beskrivning (Bild A, E, H)



VARNING: Modifiera aldrig elverktyget eller någon del av det. Skada eller personskada skulle kunna uppstå.

- 1 Variabel hastighetskontroll
- 2 Huvudhandtag
- 3 Spak framåt/bakåt
- 4 Lägesväljare
- 5 Lägesväljarknapp
- 6 SDS Plus verktygshållare
- 7 Djupjusteringsstav
- 8 Sidohandtag
- 9 Djupstavnapp
- 10 Hylsa
- 11 Dammskydd
- 12 Datumkod
- 13 Låshylsa (D25134, D25144)
- 14 Nyckelfri chuck (D25134, D25144)
- 15 Sidohandtag arbetsbelysning (D25144, D25263)
- 16 Skruv batterilucka (D25144, D25263)
- 17 Ljusknapp på/av (D25144, D25263)

Avsedd Användning

D25032 extra kraftiga rotationshammare har designats för professionell borring, slagborring och skruvdragning. D25033, D25133, D25134, D25143, D25144 och D25263 extra kraftiga rotationshammare har designats för professionell borring, slagborring, skruvdragning och lätt mejsling.

Använd **INTE** under våta förhållanden eller i närheten av lättantändliga vätskor eller gaser.

Dessa roterande slagborrmaskiner är yrkesmässiga elverktyg.

Låt **INTE** barn komma i kontakt med verktyget. Överinseende krävs när oerfarna handhavare använder detta verktyg.

- Denna produkt är inte avsedd att användas av personer (inklusive barn) med reducerad fysisk, sensorisk eller mental förmåga eller med begränsad erfarenhet eller kunskap såvida inte de är under uppsikt av en person som är ansvarig för deras säkerhet. Barn skall aldrig lämnas ensamma med denna produkt.

Vridmomentsbegränsande koppling



Alla roterande slagborrmaskiner är utrustade med en vridmomentbegränsande koppling som minskar den maximala vridmomentreaktion som överförs till användaren i händelse av att en borrarstap fastnar. Denna egenskap hindrar också växlingen och den elektriska motorn från att överstegas. Den vridmomentbegränsande kopplingen har blivit fabriksinställd och kan inte justeras.

MONTERING OCH INSTÄLLNINGAR

- !** **WARNING: För att minska risken för allvarlig personskada, stäng av verktyget och koppla bort det från strömkällan innan du gör några justeringar eller tar bort/installerar tillsatser eller tillbehör.** Se till att startknappen är i AV-läge. En oavsiktlig igångsättning kan orsaka personskada.

Att Välja Arbetsläge (Fig. B)

Verktyget kan användas i följande arbetslägen:

	Roterande borring: för skruvdragning och borring i stål, trä och plast.
	Slagborring: för borrararbeten i betong och murverk. Borrsrotsrotation: icke-arbetande läge används bara för att rotera in en platt mejsel på önskad plats.
	Enbart slagborring (D25033, D25133, D25134, D25143, D25144, D25263): för lätt flisning, mejsling och rivningsarbets-tillämpningar. I detta läge kan verktyget också användas som en hävstång för att frigöra en borrspets som har fastnat.

1. För att välja driftläge, tryck på lägesväljarknappen **5** och vrid på lägesväljaromkopplaren **4** tills den pekar på symbolen för önskat läge.

2. Lossa lägesväljarknappen och kontrollera att lägesväljaromkopplaren är låst på plats.

- !** **WARNING: Välj inte arbetsläge medan verktyget är igång.**

Indexering av Mejsel-läget (Fig. B)

Spettet kan ställas in och låsas i olika positioner.

1. Tryck på lägesväljarknappen **5** och vrid på lägesväljaromkopplaren **4** tills den pekar på positionen "bit rotation/slagborring".
2. Vrid mejseln till det önskade läget.
3. Vrid lägesväljarens omkopplare **4** till "endast hammare"-läget.
4. Vrid mejseln tills den låser på plats.

Insättning och Borttagning av SDS Plus -tillbehör (Fig. C)

Detta verktyg använder SDS Plus -tillbehör (se inlagan i Fig. C för ett tvärsnitt av ett SDS Plus borrspets skaft). Vi rekommenderar att bara använda yrkesmässiga tillbehör.

1. Rengör och smörj borrspetskaftet.
2. Sätt i bitskaftet i SDS Plus verktygshållaren **6**.
3. Skjut ner borrspetsen och vrid den en aning tills den passar i spåren.
4. Dra på borrspetsen för att kontrollera att den är ordentligt låst. Hammarfunktionen kräver att borrspetsen kan röra sig axiellt flera centimeter när den är låst i verktygshållaren.
5. För att ta bort en bits, dra tillbaka verktygshållarens hylsa **10** och dra ut bitsen.

- !** **WARNING: Bär alltid handskar när du byter tillbehör. De blottade metalldelarna på verktyget och tillbehöret kan bli extremt heta under arbetet.**

Inpassning av Sidohandtaget (Fig. D)

Sidohandtaget **8** kan fästas för att passa både höger- och vänsterhänta.

- !** **WARNING: Använd inte verktyget utan sidohandtaget ordentligt påmonterat.**

1. Lossa sidohandtaget.
2. **För högerhänta användare:** dra sidohandtags klämma över kragen bakom verktygshållaren, handtaget åt vänster. **För vänsterhänta användare:** dra sidohandtags klämma över kragen bakom verktygshållaren, handtaget åt höger.
3. Vrid sidohandtaget till det önskade läget och skruva fast handtaget.

Sidohandtag arbetslampa (Fig. E) D25144, D25263

Sidohandtaget på D25144 och D25263 har en arbetsbelysning **15**. Lampan drivs av batteri och hanteras med på-/avknappen **17**.

För att byta arbetslampans batterier (CR2032 x 2):

1. Ta bort batterilocket skruv **16** såsom visas i Fig. E.
2. Sätt i ett nytt batteri med den positiva änden riktat utåt.
3. Stäng batterifacket och sätt tillbaka skruven.

Inställning av Borrningsdjupet (Fig. F)

1. Sätt in den erforderliga borrspetsen så som beskrivs häröver.
2. Tryck på djupstavnappen 9 och håll den intryckt.
3. Passa in djupjusteringsstaven 7 genom hålet i djupstoppsklämman.
4. Justera borrningsdjupet så som visas.
5. Släpp upp djupstoppsklämman.

Spak vänster rotation (Fig. G)

Spaken för vänster-/högerrotation 3 används för vänstergång av borrdammaren för att skruva ur fästelement eller bits som fastnat, endast i borrfunktionen.

SE UPP: Vid vänster rotation för att ta loss fastnade bits, var beredd på starka motkrafter.

För att ändra till vänster rotation för borrdammaren, stäng av den och rikta in spaken för vänster/höger rotation 3 mot den gula pilen som pekar bakåt.

För att ändra till höger rotation för borrdammaren, stäng av den och rikta in spaken för vänster rotation 3 mot den gula pilen som pekar framåt.

Montering av Chuckadapter och Chuck

Valfritt tillbehör

D25032, D25033, D25133, D25143, D25263

1. Skruva på chucken på den gängade änden av chuckadaptern.
2. Sätt in chucken och adaptern hopkopplade i verktyget som om det vore en standard SDS Plus borrspets.
3. För att ta bort chucken, fortsätt på samma sätt som vid borttagning av en standard SDS Plus borrspets.

WARNING: Använd aldrig standardchuckar i slagborrningsläge.

Byte av SDS Plus verktygshållare med den nyckelfria chucken (Fig. H)

D25134, D25144

1. Vrid låshylsan 13 till upplåst position och dra bort SDS Plus verktygshållaren 6.
2. Skjut den nyckelfria chucken 14 på spindeln och vrid på låshylsan 13 till låsta positionen.

För att ersätta chucken med SDS Plus verktygshållaren, ta först bort den nyckelfria chucken på samma sätt som verktygshållaren togs bort. Placera sedan verktygshållaren på samma sätt som den nyckelfria chucken var placerad, se till att vrida låshylsan till låst position.

WARNING: Använd aldrig standardchuckar i slagborrningsläge.

Utbyte av Dammkåpan (Fig. A)

Dammkåpan 11 hindrar att damm får tillträde till mekanismen. Byt ut en sliten dammkåpa omedelbart.

1. Dra tillbaks verktygshållarens låshylsa 10 och dra av dammkåpan 11.

2. Sätt på den nya dammkåpan.
3. Släpp verktygshållarens låshylsa.

ANVÄNDNING

Bruksanvisning



WARNING: Lakta alltid säkerhetsinstruktionerna och tillämpbara bestämmelser.



WARNING: För att minska risken för allvarlig personskada, stäng av verktyget och koppla bort det från strömkällan innan du gör några justeringar eller tar bort/installerar tillsatser eller tillbehör. Se till att startknappen är i AV-läge. En oavsiktlig igångsättning kan orsaka personskada.



WARNING:

- Lakta alltid säkerhetsinstruktionerna och tillämpbara bestämmelser.
- Var medveten om placeringen av rödragning och tråddragning.
- Applicera bara ett försiktigt tryck på verktyget (ung. 5 kg). För stor kraft påskyndar inte borringen, men minskar verktygets prestation och kan eventuellt förkorta verktygets livslängd.
- Borra eller driv inte ner för djupt, för att förhindra skada på dammkåpan.
- Håll alltid verktyget stadigt med bägge händer, och se till att du står stadigt (Fig. I). Använd alltid verktyget med sidohandtaget ordentligt monterat.

Korrekt Handplacering (Bild I)



WARNING: För att minska risken för allvarlig personskada, använd ALLTID korrekt handställning, så som visas.



WARNING: För att minska risken för allvarlig personskada, håll ALLTID verktyget säkert, för att förekomma en plötslig reaktion.

Korrekt handplacering innebär en hand på sidohandtaget 8 och den andra handen på huvudhandtaget 2.

Att Sätta På och Stänga Av (Fig. A)

1. För att köra verktyget, tryck på den variabla hastighetsomkopplaren 11. Hastigheten beror på hur hårt den variabla hastighetsomkopplaren trycks in.
2. För kontinuerlig drift, tryck och håll kvar den variabla hastighetsomkopplaren.
3. För att stoppa verktyget, släpp omkopplaren.

Slagborrning (Fig. A)

borrning med en solid borrspets

1. Håll ned lägesväljarknappen 5 ställ sedan in lägesväljaromkopplaren 4 till slagborrpositionen.
2. Sätt in den tillämpliga borrspetsen.
OBS: För bästa resultat använd högkvalitets-borrar med karbidspets.
3. Justera sidohandtaget 8 efter behov.
4. Om så behövs, ställ in borrningsdjupet.

5. Märk ut den punkt där hålet ska borras.
6. Placera borrspetsen på denna plats och sätt på verktyget.
7. Stäng alltid av verktyget när arbetet är klart, och innan du drar ur kontakten.

Borring med en Kärnborr

1. Håll ned lägesväljarknappen **5** ställ sedan in lägesväljaromkopplaren **4** till slagborrpositionen.
2. Justera sidohandtaget **8** efter behov.
3. Sätt in den tillämpliga kärnborren.
4. Montera in centerborren i kärnborren.
5. Sätt in centrumborren på plats och tryck på på-/avomkopplaren **1**. Borra tills kärnan tränger igenom in i betongen, ung. 1 cm.
6. Sluta borra och ta bort centerborren. Sätt tillbaka kärnborren i hålet och fortsätt borra.
7. Vid borring genom en struktur som är tjockare än kärnborrrets djupgående, bryt loss den runda cylindern av betong eller kärnmaterial inuti borrspetsen med regelbundna mellanrum. För att undvika oönskad lossbrytning av betong runt hålet, borra först ett hål med samma diameter som centerborret, hela vägen genom strukturen. Borra därefter kärnhålet halvvägs in från vardera sidan.
8. Stäng alltid av verktyget när arbetet är klart, och innan du drar ur kontakten.

Roterande Borring (Fig. A)

1. Håll ned lägesväljarknappen **5** ställ sedan in lägesväljaromkopplaren **4** till positionen "rotationsborring".
2. Beroende på vilket verktyg du har, följ endera av följande instruktioner:
 - **D25032, D25033, D25133, D25143, D25263:** Sätt på chuckadaptern/chuckmontaget.
 - **D25134, D25144:** Byte av SDS Plus verktygshållare med nyckelfria chucken.
3. Fortsätt s" som beskriv för slagborring.



WARNING: Använd aldrig standardchuckar i slagborringsläge.

Skruvdragning (Fig. A)

1. Håll ned lägesväljarknappen **5** ställ sedan in lägesväljaromkopplaren **4** till positionen rotationsborring.
2. Välj rotationsriktningen.
3. Beroende på vilket verktyg du har, följ endera av följande instruktioner:
 - **D25032, D25033, D25133, D25143, D25263:** Sätt in den speciella SDS Plus skruvdragningadaptern för användning med sexkantiga skruvmejselspetsar.
 - **D25134, D25144:** Byte av SDS Plus verktygshållare med nyckelfria chucken
4. Sätt in den tillämpliga borrspetsen för skruvmejsel. Vid indrivning av skruvar med skårade huvuden, använd alltid borrspetsar med centreringshylsa.

5. Tryck försiktigt på den variabla hastighetsomkopplaren **1** för att förhindra skador på skruvhuvudet. I vänsterrotation (LH) är verktygets hastighet automatiskt reducerad för enkel skruvborttagning.
6. När skruven är i nivå med arbetsstycket, lossa den variabla hastighetsomkopplaren för att förhindra att skruvhuvudet penetrerar in i arbetsstycket.

Flisning och Mejsling (Fig. A)

D25033, D25133, D25134, D25143, D25144, D25263:

1. Håll ned lägesväljarknappen **5** ställ sedan in lägesväljaromkopplaren **4** till positionen "endast slagborr".
2. Montera ett lämpligt spett och vrid det för hand tills det läses på plats.
3. Justera sidohandtaget **8** efter behov.
4. Starta verktyget och börja arbeta.
5. Stäng alltid av verktyget när arbetet är klart, och innan du drar ur kontakten.



WARNING:

- Använd inte detta verktyg för att blanda eller pumpa lättantändliga eller explosiva vätskor (bensin, alkohol, etc.).
- Blanda eller rör inte lättantändliga vätskor vars etiketter anger detta.

UNDERHÅLL

Ditt elverktyg från DEWALT har konstruerats för att arbeta över en lång tidsperiod med minimalt underhåll. Kontinuerlig tillfredsställande drift beror på ordentlig verktygsvård och regelbunden rengöring.



WARNING: För att minska risken för allvarlig personskada, stäng av verktyget och koppla bort det från strömkällan innan du gör några justeringar eller tar bort/installerar tillsatser eller tillbehör. Se till att startknappen är i AV-läge. En oavsiktlig igångsättning kan orsaka personskada.

- Denna maskin kan inte servas av användaren. Ta verktyget till ett behörigt reparationsombud för DEWALT efter ungefär 40 timmars användning. Om problem uppstår före denna tid, kontakta ett behörigt reparationsombud för DEWALT.
- Verktyget kommer automatiskt att stängas av när kolborstarna är nedslitna.

Motorborstar

DEWALT använder ett avancerat system med borstar som automatiskt stannar borren när borstarna slits ut. Detta förebygger allvarlig skada på motorn. Nya borstuppsättningar finns tillgängliga hos behöriga DEWALT servicecentra. Använd alltid identiska utbytesdelar.



Smörjning

Ditt elverktyg behöver ingen ytterligare smörjning.

De tillbehör och tillsatser som används måste regelbundet rundsmörjas runt SDS Plus -passningen.



Rengöring



VARNING: Blås bort smuts och damm från huvudkåpan med torr luft varje gång du ser smuts samlas i och runt lufthålen. Bär godkända ögonskydd och godkänt dammfilterskydd när du utför denna procedur.



VARNING: Använd aldrig lösningsmedel eller andra skarpa kemikalier för att rengöra de icke-metalliska delarna på verktyget. Dessa kemikalier kan försvaga de material som används i dessa delar. Använd en trasa som bara är fuktad med vatten och mild tvål. Låt aldrig någon vätska komma in i verktyget; sänk aldrig ner någon del av verktyget i en vätska.

Valfria tillbehör



VARNING: Eftersom andra tillbehör än de som erbjuds av DeWALT inte har testats med denna produkt, kan användningen av sådana tillbehör med detta verktyg vara riskabelt. För att minska risken för personskada bör endast tillbehör som rekommenderas av DeWALT användas med denna produkt.

Diverse typer av SDS Plus borrarspetsar och mejslar finns att tillgå som tillbehör.

Rådfråga din återförsäljare för vidare information angående lämpliga tillbehör.

Att skydda miljön



Separat insamling. Produkter och batterier som är märkta med denna symbol får inte kastas i den vanliga hushållssoporna.

Produkter och batterier innehåller material som kan återvinnas och återanvändas vilket minskar behovet av råmaterial. Återvinn elektriska produkter och batterier enligt lokala bestämmelser. Ytterligare information finns tillgängligt på www.2helpU.com.

AĞIR HİZMET TİPİ DÖNER KIRICI DELİCİ D25032, D25033, D25133, D25134, D25143, D25144, D25263

Tebrikler!

Bir DEWALT aleti seçtiniz. Uzun süreli deneyim, sürekli ürün geliştirme ve yenilik DEWALT markasının profesyonel elektrikli alet kullanıcıları için en güvenilir ortaklardan birisi haline gelmesini sağlamaktadır.

Teknik Özellikleri

	D25032	D25033	D25133	D25134	D25143	D25144	D25263	
Voltaj	V	230	230	230	230	230	230	
Tipler		1/10	1/10	1/10	1/10	1	1/10	
Frekans	Hz	50	50	50	50	50	50	
Giriş gücü	W	710	710	800	800	900	900	
Yüksüz hız	dev/dak	0–1550	0–1550	0–1500	0–1500	0–1450	0–1450	
Dakika başı yüksüz vuruş	bpm	0–5680	0–5680	0–5500	0–5540	0–5350	0–5350	
Tek Darbe enerjisi (EPTA 05/2009)	J	2,0	2,0	2,6	2,8	3,0	3,0	
Çelik/tahta/betonda azami delme kapasitesi	mm	13/30/22	13/30/22	13/30/26	13/30/26	13/30/28	13/30/28	
Keski pozisyonları	—	44	44	48	48	48	48	
Yumuşak tuğlada karot alma kapasitesi	mm	50	50	50	65	65	65	
Uç yuvası	SDS Plus	SDS Plus	SDS Plus	SDS Plus	SDS Plus	SDS Plus	SDS Plus	
Bilezik çapı	mm	43	43	43	54	54	54	
Ağırlık	kg	2,5	2,5	2,6	3,0	3,1	3,1	
EN60745–2–6 uyarınca gürültü değerleri ve titreşim değerleri (triaks vektör toplamı)								
L _{PA} (emiyon ses basıncı seviyesi)	dB(A)	87	87	89	90	91	91	
L _{WA} (ses güç seviyesi)	dB(A)	98	98	100	101	102	102	
K _{WA} (verilen ses seviyesi için belirsizlik)	dB(A)	3	3	3	3	3	3	
Metal delme								
Titreşim emiyon değeri a _{h,D} =	m/s ²	<2,5	<2,5	<2,5	<2,5	<2,5	<2,5	
Belirsizlik değeri K =	m/s ²	1,5	1,5	1,5	1,5	1,5	1,5	
Beton delme								
Titreşim emiyon değeri a _{h,D} =	m/s ²	13,6	13,6	15,4	15,7	14,9	14,9	
Belirsizlik değeri K =	m/s ²	1,5	1,5	1,5	1,5	1,5	1,5	
Keskileme								
Titreşim emiyon değeri a _{h,Cheq} =	m/s ²	—	12,5	14,9	14,3	13,8	13,8	
Belirsizlik değeri K =	m/s ²	—	1,5	1,5	1,5	1,5	1,5	
Darbesiz vidalama								
Titreşim emiyon değeri a _h =	m/s ²	<2,5	<2,5	<2,5	<2,5	<2,5	<2,5	
Belirsizlik değeri K =	m/s ²	1,5	1,5	1,5	1,5	1,5	1,5	

Bu bilgi sayfasında verilen titreşim emisyon düzeyi, EN60745'te sağlanan standart teste uygun olarak ölçülmüştür ve aletleri birbirileri karşılaştırmak için kullanılabilir. Ön maruziyet değerlendirmesi için kullanılabilir.

UYARI: Beyan edilen titreşim emisyon düzeyi, aletin ana uygulamalarını yansıtır. Ancak alet farklı aksesuarlarla farklı uygulamalar için kullanılırsa veya bakımı kötü yapılırsa, titreşim emisyonu değişebilir. Bu, toplam çalışma süresindeki maruziyet düzeyini önemli ölçüde artırabilir.

Tahmini titreşim maruziyeti, aletin kapalı kaldığı veya çalışmasına karşın iş görmediği zamanları da dikkate alınmalıdır. Bu, toplam çalışma süresindeki maruziyet düzeyini önemli ölçüde azaltabilir.

Kullanıcıyı titreşim etkilerinden korumak için belirtilen ek güvenlik önlemlerini alın: Aletin ve aksesuarların bakımını yapın, elleri sıcak tutun, çalışma modellerini düzenleyin.

AT Uygunluk Beyanati

Makine Direktifi



Ağır hizmet tipi döner kirici delici
D25032, D25033, D25133, D25134,
D25143, D25144, D25263

DeWALT, Teknik Özellikleri bölümünde açıklanan bu ürünlerin aşağıda belirtilen yönergelerle uygun olduğunu beyan eder: 2006/42/AT, EN60745-1:2009+A11:2010, EN60745-2-6:2010.

Bu ürünler ayrıca 2014/30/EU ve 2011/65/EU Direktiflerine de uygundur. Daha ayrıntılı bilgi için, lütfen aşağıdaki adresten DeWALT ile temas kurun veya kılavuzun arka kapağına bakın.

Bu belge altında imzası bulunan yetkili, teknik dosyanın derlenmesinden sorumludur ve bu beyanı DeWALT adına vermiştir.

Markus Rempel
 Mühendislik Direktörü
 DeWALT, Richard-Klinger-Straße 11,
 D-65510, Idstein, Almanya
 27.03.2017



UYARI: Yaralanma riskini azaltmak için, kullanım kılavuzunu okuyun.

Tanımlar: Güvenlik Talimatları

Aşağıdaki tanımlar her işaret sözcüğü ciddiye derecesini gösterir. Lütfen kılavuzu okuyunuz ve bu simgelere dikkat ediniz.

TEHLİKE: Engellenmemesi halinde **ölüm veya ciddi yaralanma** ile sonuçlanabilecek **çok yakın bir tehlikeli durumu** gösterir.



UYARI: Engellenmemesi halinde **ölüm veya ciddi yaralanma** ile sonuçlanabilecek **potansiyel bir tehlikeli durumu** gösterir.



DİKKAT: Engellenmemesi halinde **önemsiz veya orta dereceli yaralanma** ile sonuçlanabilecek **potansiyel bir tehlikeli durumu** gösterir.

İKAZ: Engellenmemesi halinde **maddi hasara neden olabilecek, yaralanma ile ilişkisi olmayan durumları** gösterir.



Elektrik çarpması riskini belirtir.



Yangın riskini belirtir.

Elektrikli El Aletleri için Genel Güvenlik Talimatları



UYARI: Bu elektrikli aletle verilen tüm güvenlik uyarılarını, talimatları, resimleri ve teknik özellikleri okuyun. Aşağıda listelenen tüm talimatlara uyulmaması elektrik çarpmasına, yangına ve/veya ciddi yaralanmalara neden olabilir.

BÜTÜN UYARI VE GÜVENLİK TALİMATLARINI İLERİDE BAKMAK ÜZERE SAKLAYIN

Uyarılarda yer alan «elektrikli alet» terimi şebeke elektrikleyle (kablolu) veya akü/pile (şarjlı) çalışan elektrikli aletinizi ifade etmemektedir.

1) Çalışma alanının Güvenliği

- Çalışma alanını temiz ve aydınlık tutun.** Karışık ve karanlık alanlar kazaya davetiye çıkarır.
- Elektrikli aletleri, yanıcı sıvılar, gazlar ve tozların bulunduğu yerler gibi yanıcı ortamlarda çalıştırmayın.** Elektrikli aletler, toz veya dumanları ateşleyebilecek kıvılcımlar çıkarır.
- Bir elektrikli aleti çalıştırırken çocuklardan ve etraftaki kişilerden uzak tutun.** Dikkatinizi dağıtıcı şeyler kontrolü kaybetmenize neden olabilir.

2) Elektrik Güvenliği

- Elektrikli aletlerin fişleri prizlere uygun olmalıdır. Fiş üzerinde kesinlikle hiçbir değişiklik yapmayın. Topraklı elektrikli aletlerde hiçbir adaptör fişi kullanmayın.** Değiştirilmemiş fişler ve uygun prizler elektrik çarpması riskini azaltacaktır.
- Borular, radyatörler, ocaklar ve buzdolapları gibi topraklanmamış yüzeylerle vücut temasından kaçının.** Vücudunuzun topraklanması halinde yüksek bir elektrik çarpması riski vardır.
- Elektrikli aletleri yağmura maruz bırakmayın veya ıslatmayın.** Elektrikli alete su girmesi elektrik çarpması riskini arttıracaktır.
- Elektrik kablosunu uygun olmayan amaçlarla kullanmayın. Elektrikli aleti kesinlikle kablosundan tutarak taşımayın, çekmeyin veya prizden çıkartmayın.** Kabloyu sıcağın, yağdan, keskin

kenarlardan veya hareketli parçalardan uzak tutun. Hasarlı veya dolanmış kablolar elektrik çarpması riskini artırır.

- e) **Elektrikli bir aleti açık havada çalıştırıyorsanız, açık havada kullanıma uygun bir uzatma kablosu kullanın.** Açık havada kullanıma uygun bir kablolu kullanılması elektrik çarpması riskini azaltır.
- f) **Eğer bir elektrikli aletin nemli bir bölgede çalıştırılması zorunluysa, bir artık akım aygıtı (RCD) korumalı bir kaynak kullanın.** Bir RCD kullanılması elektrik şoku riskini azaltır.

3) Kişisel Güvenlik

- a) **Elektrikli bir aleti kullanırken her zaman dikkatli olun, yaptığınız işe yoğunlaşın ve sağduyulu davranın.** Elektrikli bir aleti yorgunken veya ilaç ya da alkolün etkisi altındayken kullanmayın. Elektrikli aletleri kullanırken bir anlık dikkatsizlik ciddi kişisel yaralanmayla sonuçlanabilir.
- b) **Kişisel koruyucu ekipmanları mutlaka kullanın.** Daima koruyucu gözlük takın. Koşullara uygun toz maskesi, kaymayan güvenli ayakkabıları, baret veya kulaklık gibi koruyucu donanımların kullanılması kişisel yaralanmaları azaltacaktır.
- c) **İstem dışı çalıştırılmasını önleyin.** Aleti güç kaynağına ve/veya aküye bağlamadan, yerden kaldırmadan veya taşımadan önce düğmenin kapalı konumda olduğundan emin olun. Aleti, parmağınız düğme üzerinde bulunacak şekilde taşımak veya açık konumdaki elektrikli aletleri elektrik şebekesine bağlamak kazaya davetiye çıkarır.
- d) **Elektrikli aleti açmadan önce tüm ayarlama anahtarlarını çıkartın.** Elektrikli aletin hareketli bir parçasına takılı kalmış bir anahtar kişisel yaralanmaya neden olabilir.
- e) **Ulaşmakta zorlandığınız yerlerde kullanmayın.** Daima sağlam ve dengeli basın. Bu, beklenmedik durumlarda elektrikli aletin daha iyi kontrol edilmesine olanak tanır.
- f) **Uygun şekilde giyinin.** Bol elbiseler giymeyin ve takı takmayın. Saçınızı, elbiselerinizi ve eldivenlerinizi hareketli parçalardan uzak tutun. Bol elbiseler ve takılar veya uzun saç hareketli parçalara takılabilir.
- g) **Eğer kullandığınız ürinde toz emme ve toplama özellikleri olan ataşmanlar varsa bunların bağlı olduğundan ve doğru şekilde kullanıldığından emin olun.** Bu ataşmanların kullanılması tozla ilgili tehlikeleri azaltabilir.

4) Elektrikli Aletlerin Kullanımı ve Bakımı

- a) **Elektrikli aleti zorlamayın.** Uygulanmaz için doğru elektrikli aleti kullanın. Doğru elektrikli alet, belirlendiği kapasite ayarında kullanıldığında daha iyi ve güvenli çalışacaktır.
- b) **Düğme açmıyor ve kapatmıyorsa elektrikli aleti kullanmayın.** Düğmeyle kontrol edilemeyen tüm elektrikli aletler tehlikelidir ve tamir edilmesi gerekmektedir.

- c) **Herhangi bir ayarlama, aksesuar değişimi veya elektrikli aletlerin saklanması öncesinde fişi güç kaynağından çekin ve/veya aküyü aletten ayırın.** Bu tür önleyici güvenlik tedbirleri elektrikli aletin istem dışı olarak çalıştırılması riskini azaltacaktır.
- d) **Elektrikli aleti, çocukların ulaşamayacağı yerlerde saklayın ve elektrikli aleti tanımayan veya bu talimatları bilmeyen kişilerin elektrikli aleti kullanmasına izin vermeyin.** Elektrikli aletler, eğitimsiz kullanıcıların elinde tehlikelidir.
- e) **Elektrikli aletleri iyi durumda muhafaza edin.** Hareketli parçalardaki hizalama hatalarını ve tutuklukları, parçalardaki kırılmalar ve elektrikli aletin çalışmasını etkileyebilecek tüm diğer koşulları kontrol edin. Hasarlı ise, elektrikli aleti kullanmadan önce tamir ettirin. Kazaların çoğu, elektrikli aletlerin bakımının yeterli şekilde yapılmamasından kaynaklanır.
- f) **Kesim aletlerini keskin ve temiz tutun.** Bakımı uygun şekilde yapılmış keskin kesim uçlu kesim aletlerinin sıkışma ihtimali daha düşüktür ve kontrol edilmesi daha kolaydır.
- g) **Elektrikli aleti, aksesuarlarını ve aletin diğer parçalarını kullanırken bu talimatlara mutlaka uyun ve çalışma ortamının koşullarını ve yapılacak işin ne olduğunu göz önünde bulundurun.** Elektrikli aletin öngörülen işlemler dışındaki işlemler için kullanılması tehlikeli durumlara neden olabilir.

5) Servis

- a) **Elektrikli aletinizi, sadece orijinal yedek parçaların kullandığı yetkili DEWALT servisine tamir ettirin.** Bu, elektrikli aletin güvenliğinin muhafaza edilmesini sağlayacaktır.

Döner Kırıcı Deliciler için İlave Özel Güvenlik Kuralları

- **Koruyucu kulaklık kullanın.** Gürültüye maruz kalınması, işitme kaybına yol açabilir.
- **Ürün paketinde bulunan yardımcı tutma kollarını kullanın.** Kontrolü kaybetmeniz, yaralanmanıza neden olabilir.
- **Aletin, gömülü elektrik kablolarına veya kendi kablosuna temas etmesine yol açabilecek durumlarda aleti izole edilmiş saplarından tutun.** Alet elektrik akımı bulunan kablolarla temas ettiğinde, akım iletken metal parçaları üzerinden operatöre iletilerek elektrik çarpmasına yol açabilir.
- **Kesilecek parçayı sağlam bir yere sabitlemek için işkence veya başka araçlar kullanın.** Parçanın elinizle veya vücudunuzla kullanılarak tutulması güvenilmezdir ve kontrol kaybına neden olabilir.
- **Koruyucu gözlük veya gözü koruyacak başka araçlar kullanın.** Kırma delme işlemleri uçşan talaşlara neden olur. Uçşan parçacıklar kalıcı göz hasarına neden olabilir. Toz üreten uygulamalarda toz maskesi veya solunum aygıtı takın. Uygulamaların çoğu için koruyucu kulaklık gerekebilir.

- **Aleti her zaman sıkıca tutun. Bu aleti her iki elinizle kavramadan kullanmaya çalışmayın.** Yan tutamağın daima kullanılması tavsiye edilir. Bu aletin tek elle kullanılması kontrol kaybına neden olabilir. Nervürlü çelik gibi sert malzemelerin kırılması veya bu tür malzemelerle karşılaşılması da tehlikeli olabilir. Kullanmadan önce yan tutamağı sıkın.
- **Bu aleti uzun süre çalıştırmayın.** Çekiç etkisinden kaynaklanan titreşim el ve kollarınıza zarar verebilir. İlave tampon sağlamak için eldiven kullanın ve sık sık ara vererek maruz kalınan titreşimi sınırlayın.
- **Uçları kendi başınıza yenilemeye çalışmayın.** Keskinleştirilmesi yetkili bir uzman tarafından yapılmalıdır. Uygun olmayan şekilde yenilenmiş keskinleştirilmeye neden olabilir.
- **Aleti kullanırken veya uçları değiştirirken eldiven giyin.** Alet üzerindeki açığa çıkan metal parçalar ve uçlar çalışma sırasında oldukça sıcak olabilirler. Parçalanmış malzemenin küçük parçacıkları çıplak ellere zarar verebilir.
- **Uç tam olarak durmadan aleti asla yere koymayın.** Dönen uçlar yaralanmaya neden olabilir.
- **Sıkışan uçları çıkarmak için uçlara çekiçle vurmayın.** Metal veya malzeme parçacıkları fırlayarak yaralanmaya neden olabilir.
- **Hafifçe aşınmış keskinleştirme yöntemiyle yeniden keskinleştirilebilir.**
- **Elektrik kablosunu dönen uçtan uzakta tutun.** Kabloyu vücudunuzun hiçbir uzvuna sarmayın. Dönen uca dolaşan bir elektrik kablosu yaralanmaya ve kontrol kaybına neden olabilir.



UYARI: Bir kaçak akım cihazının 30mA veya daha az kaçık akımla kullanılmasını öneriyoruz.

Diğer Tehlikeler

Emniyet tedbirlerini düzenleyen yönetmeliğin uygulanmasına ve emniyet sağlayıcı aygıtların kullanılmasına rağmen, başka belirli risklerden kaçınılamaz. Bunlar:

- Duyma bozukluğu.
- Sıçrayan parçacıklardan kaynaklanan yaralanma riski.
- Çalışma sırasında ısınan aksesuarlardan kaynaklanan yanık tehlikesi.
- Uzun süreli kullanımdan kaynaklanan yaralanma riski.

Elektrik Güvenliği

Elektrik motoru sadece tek bir voltaj için tasarlanmıştır. Her zaman güç kaynağının, etiket plakasındaki voltajla aynı olup olmadığını kontrol edin.



DEWALT aletinin EN60745 standardına uygun olarak çift yalıtımlıdır; bu nedenle, topraklama kablosuna gerek yoktur.

Güç kablosu hasarlıysa, DEWALT yetkili servisinden temin edilebilen özel olarak hazırlanmış bir kabloyla değiştirilmelidir.

Uzatma Kablolarının Kullanımı

Keskinlikle gerekli olmadıkça bir uzatma kablosu kullanılmamalıdır. Daima şarj cihazınızın elektrik girişine uygun (Teknik Özellikleri bölümüne bakın), onaylı bir uzatma kablosu

kullanın. Minimum iletken boyutu 1,5 mm²'dir; maksimum uzunluk 30 m'dir.

Bir kablo makarası kullanırken, kabloyu daima sonuna kadar açın.

Ambalaj İçeriği

Ambalaj, aşağıdaki parçaları içermektedir:

- 1 Ağır hizmet tipi döner kırıcı delici
- 1 Yan tutamak
- 1 Derinlik ayarlama çubuğu
- 1 Anahtarsız mandren (D25134, D25144)
- 1 Kullanım kılavuzu
- Alet, parçalar ve aksesuarlarda nakliye sırasında hasar oluşup oluşmadığını kontrol edin.
- Çalıştırmadan önce bu kılavuzu iyice okuyup anlamak için zaman ayırın.

Alet Üzerindeki Etiketler

Alet üzerinde, aşağıdaki uyarı sembolleri bulunmaktadır:



Aletle çalışmaya başlamadan önce bu kılavuzu okuyun.



Kulaklık takın.



Koruyucu gözlük takın.

Tarih Kodu Konumu (Şek. [Fig.] A)

İmalat yılını da içeren Tarih Kodu **12** gövdeye basılıdır.

Örnek:

2017 XX XX

İmalat Yılı

Açıklama (Şek. A, E, H)



UYARI: Hiçbir zaman elektrikli aleti veya herhangi bir parçasını değiştirmeyin. Hasarlı veya yaralanmayla sonuçlanabilir.

- 1 Değişken hız anahtarı
- 2 Ana kol
- 3 İleri/Geri kolu
- 4 Mod seçici
- 5 Mod seçme düğmesi
- 6 SDS Plus alet tutucu
- 7 Derinlik ayarlama düğmesi
- 8 Yan tutamak
- 9 Derinlik çubuğu düğmesi
- 10 Manşon
- 11 Toz kapağı
- 12 Tarih kodu
- 13 Kilit bileziği (D25134, D25144)
- 14 Anahtarsız mandren (D25134, D25144)
- 15 Yan kol çalışma ışığı (D25144, D25263)
- 16 Batarya kapağı vidası (D25144, D25263)
- 17 Işık açma/kapama düğmesi (D25144, D25263)

Kullanım Amacı

D25032 ağır iş tipi döner çekiç profesyonel delme, darbeli delme ve vidalama işlemleri için tasarlanmıştır. D25033, D25133, D25134, D25143, D25144 ve D25263 ağır iş tipi döner çekiçler profesyonel delme, darbeli delme, vidalama ve hafif dökme işlemleri için tasarlanmıştır.

Islak koşullarda veya yanıcı sıvı ya da gazların mevcut olduğu ortamlarda **KULLANMAYIN**.

Bu kırıcı deliciler profesyonel elektrikli aletlerdir.

Çocukların aleti ellemesine **İZİN VERMEYİN**. Bu alet deneyimsiz kullanıcılar tarafından kullanılırken nezaret edilmelidir.

- Bu ürün fiziksel ve zihinsel kapasitesinin yanı sıra algılama gücü azalmış olan veya yeterince deneyim ve bilgisi bulunmayan kişiler (çocuklar dahil) tarafından kullanılmak üzere üretilmemiştir. Bu tür kişiler ürünü ancak güvenliklerinden sorumlu bir kişi tarafından cihazın kullanımıyla ilgili talimatların verilmesi veya sürekli kontrol altında tutulması durumunda kullanılabilir. Çocuklar, bu ürün ile kontrol altında tutulmalıdır.

Tork sınırlama kavraması



Tüm döner kırıcı deliciler matkap ucunun sıkışması durumunda operatöre iletilen maksimum tork tepkisini azaltmak için bir tork sınırlama kavraması ile donatılmışlardır. Bu özellik ayrıca dişli ve elektrik motorunun teklemesini de engeller. Tork sınırlama kavraması fabrikada ayarlanmış olarak gelir ve sonradan ayarlanamaz.

MONTAJ VE AYARLAMALAR

- UYARI: Ciddi yaralanma riskini azaltmak için herhangi bir ayar yapmadan ya da parça veya aksesuarları söküp takmadan önce aleti kapatın ve güç kaynağından ayırın. Tetik düğmesinin KAPALI konumunda olduğunu kontrol edin. Aletin yanlışlıkla çalıştırılması yaralanmaya neden olabilir.**

Çalışma Modunun Seçilmesi (Şek. B)

Bu alet aşağıdaki çalışma modlarında kullanılabilir:

	Döner delme: vidalama ve çelik, ahşap ve plastikleri delmek için.
	Darbeli delme: beton ve çimento bazlı malzemeleri delmek için. Uç dönüşü: sadece düz keskiyi istenen pozisyona döndürmek için kullanılan çalışmayan pozisyon.
	Sadece darbe (D25033, D25133, D25134, D25143, D25144, D25263): hafif yontma, kesileme ve yıkım uygulamaları için. Bu modda alet ayrıca sıkışan bir matkap ucunu kurtarmak için bir levye gibi de kullanılabilir.

- Kullanım modunu seçmek için, mod seçme düğmesine **5** basın ve istenilen modun sembolüne denk gelene kadar mod seçim anahtarını **4** döndürün.
- Mod seçme düğmesini bırakın ve mod seçme anahtarının yerinde sabit olup olmadığını kontrol edin.



UYARI: Çalışma modunu, alet çalışırken seçmeyin.

Keski Pozisyonunun Belirlenmesi (Şek. B)

Keski farklı konumlarda indekslenip kilitlenebilir.

- Mod seçme düğmesine **5** basın ve "uç döndürme/darbeli delme" konumunu gösterene kadar mod seçme anahtarını **4** çevirin.
- Keskiyi istenilen pozisyona döndürün.
- Mod seçme düğmesini **4** "sadece çekiç" pozisyonuna çevirin.
- Keskiyi pozisyona sabitlenene dek döndürün.

SDS Plus Aksesuarlarının Takılıp Çıkarılması (Şek. C)

Bu alet SDS Plus aksesuarlarını kullanır (SDS Plus uç sapının kesiti için Şek. C'deki küçük resme bakın). Sadece profesyonel aksesuarlar kullanmanızı tavsiye ederiz.

- Uç sapını temizleyerek gresleyin.
- Matkap şaftını SDS Plus alet tutucuya **6** yerleştirin.
- Ucu aşağı bastırarak oluklara oturana dek hafifçe çevirin.
- Düzgün oturup oturmadığını kontrol etmek için ucu çekin. Kırma delme fonksiyonu, uç yuvasına oturduğunda ucun eksenel olarak birkaç santimetre oynayabilmesini gerektirir.
- Ucu çıkarmak için, kilit manşonunu **10** çekin ve ucu çıkarın.



UYARI: Aksesuar değiştiren daima eldiven giyin. Alet ve aksesuar üzerindeki açıkta olan metal parçalar çalışma sırasında oldukça sıcak olabilirler.

Yan Tutamağın Takılması (Şek. D)

Yan kol **8** hem sağ el hem de sol elini kullanan kişiler için ayarlanabilir.



UYARI: Yan tutamak düzgün takılmadan aleti kullanmayın.

- Yan tutamağı gevşetin.
- Sağ elini kullanan kişiler için:** tutamak solda kalacak şekilde yan tutamak kelepçesini uç yuvasının arka kısmında bulunan manşonun üzerinden geçirin.
Sol elini kullanan kişiler için: tutamak sağda kalacak şekilde yan tutamak kelepçesini uç yuvasının arka kısmında bulunan manşonun üzerinden geçirin.
- Yan tutamağı istenilen pozisyona döndürün ve tutamağı sıkın.

Yan kol Çalışma Işığı (Şek. E)

D25144, D25263

D25144 ve D25263 üzerinde yan kolda çalışma ışığı **15** mevcuttur. Işık bataryayla çalışmaktadır ve açma/kapama düğmesi **17** ile kullanılır.

Çalışma ışığının bataryasını değiştirmek için (CR2032 x 2):

- Şek. E'de gösterildiği şekilde batarya kapağı vidasını **16** çıkarın.
- Artı kutbu dış tarafa bakacak şekilde bataryayı yerleştirin.
- Batarya yuvasını kapatın ve vidayı sıkın.

Delme Derinliğinin Ayarlanması (Şek. F)

1. Gereken matkap ucunu yukarıda anlatıldığı şekilde takın.
2. Derinlik çubuğu düğmesine 9 basın ve basılı tutun.
3. Derinlik ayarlama çubuğunu 7 derinlik sabitleme kelepçesinin içinden geçirin.
4. Delme derinliğini şekilde gösterildiği gibi ayarlayın.
5. Derinlik sabitleme kelepçesini serbest bırakın.

Ters Çevirme Kolu (Şek. G)

İleri/geri kolu 3 sadece delme modundayken vidaları veya sıkışan uçları çıkarmak için döner çekici tersine döndürmek için kullanılır.



DIKKAT: Sıkışan uçları tersine döndürürken güçlü reaktif torka hazırlıklı olun.

Cekici tersine döndürmek için, kapatın ve ileri/geri kolunu 3 sarı ok arkaya bakacak şekilde hizalayın.

Kolu normal dönme pozisyonuna ayarlamak için, döner çekici kapatın ve ileri/geri kolunu 3 sarı ok öne bakacak şekilde hizalayın.

Mandren Adaptörü ve Mandrenin Takılması

Opsiyonel Aksesuarlar

D25032, D25033, D25133, D25143, D25263

1. Mandreni mandren adaptörünün dişli ucuna vidalayın.
2. Bağlı mandren ve adaptörü, standart SDS Plus uçmuş gibi alete takın.
3. Mandren, standart SDS Plus uçla aynı şekilde çıkarılır.



UYARI: Standart mandrenleri asla darbeli delme modunda kullanmayın.

SDS Plus Alet Tutucunun Anahtarsız Mandren ile Birlikte Değiştirilmesi (Şek. H)

D25134, D25144

1. Kilitleme bileziğini 13 açık pozisyona getirin ve SDS Plus Alet Tutucuyu 6 dışarı çekin.
2. Anahtarsız mandreni 14 milin üzerine itin ve kilitleme bileziğini 13 kilitli pozisyona döndürün.

Anahtarsız mandreni SDS Plus alet tutucu ile birlikte değiştirmek için, önce anahtarsız mandreni de alet tutucuyu çıkarttığınız gibi çıkartın. Sonrasında alet tutucuyu anahtarsız mandrenin yerleştirildiği gibi yerleştirin, kilitleme bileziğini kilitlediğinizden emin olun.



UYARI: Standart mandrenleri asla darbeli delme modunda kullanmayın.

Toz Kapağının Değiştirilmesi (Şek. A)

Toz kapağı 11 mekanizmaya toz girmesini engeller. Eskimiş toz kapağı derhal değiştirin.

1. Uç yuvası sabitleme bileziğini 10 geri çekin ve toz kapağını 11 çekerek çıkarın.
2. Yeni toz kapağını takın.
3. Uç yuvası sabitleme bileziğini bırakın.

KULLANMA

Kullanma Talimatları



UYARI: Güvenlik talimatlarına ve geçerli yönetmeliklere daima uyun.



UYARI: Ciddi yaralanma riskini azaltmak için herhangi bir ayar yapmadan ya da parça veya aksesuarları söküp takmadan önce aleti kapatın ve güç kaynağından ayırın. Tetik düğmesinin KAPALI konumda olduğunu kontrol edin. Aletin yanlışlıkla çalıştırılması yaralanmaya neden olabilir.



UYARI:

- Güvenlik talimatlarına ve geçerli düzenlemelere her zaman uyun.
- Boru ve kablo tesisatlarının yerlerine dikkat edin.
- Alete sadece hafif bir baskı (yaklaşık 5 kg) uygulayın. Aşırı güç uygulamak delme işlemini hızlandırmadığı gibi aletin performansını düşürerek ömrünü kısaltır.
- Toz kapağına zarar vermemek için çok derin delmeyen veya ilerlemeyin.
- Daima aleti iki elinizle sıkıca tutun ve duruşunuzun güvenli olmasına dikkat edin (Şek. I). Aleti daima yan tutamak düzgün takılı vaziyette kullanın.

Uygun El Pozisyonu (Şek. I)



UYARI: Ciddi yaralanma riskini azaltmak için, DAİMA şekilde gösterilen uygun el pozisyonunu kullanın.



UYARI: Ciddi yaralanma riskini azaltmak için, ani tepki ihtimaline karşı aleti DAİMA sıkıca tutun.

Uygun el pozisyonu bir elin yan tutamakta 8 ve diğer elin ana tutamakta 2 olmasını gerektirir.

Açma Kapama (Şek. A)

1. Aleti çalıştırmak için değişken hız düğmesine 1 basın. Değişken hız düğmesi üzerine uygulanan basınç aletin hızını belirler.
2. Sürekli çalışma için değişken hız anahtarını basılı tutun.
3. Aleti durdurmak için düğmeyi bırakın.

Darbeli delme (Şek. A)

Sert uçla delme

1. Mod seçme düğmesini 5 basılı tutun ve mod seçme anahtarını 4 darbeli delme konumuna getirin.
2. Uygun matkap ucu takın.
NOT: En iyi sonuçlar için yüksek kalitede karbür uçlar kullanın.
3. Gerektiğinde yan tutamağı 8 ayarlayın.
4. Gerekirse delme derinliğini ayarlayın.
5. Delik delinecek yeri işaretleyin.
6. Matkap ucunu delinecek yere yerleştirin ve aleti açın.
7. İş bittikten sonra ve fişi prizden çıkarmadan önce daima aleti kapatın.

Karot Uçla Delme

1. Mod seçme düğmesini **5** basılı tutun ve mod seçme anahtarını **4** darbeli delme konumuna getirin.
2. Gerektiğinde yan tutamağı **8** ayarlayın.
3. Uygun karot uç takın.
4. Punta matkabını karot uca takın.
5. Delgi matkabını noktanın üzerine yerleştirin ve açma/kapama anahtarına **1** basın. Karot betona yaklaşık 1 cm girene dek delin.
6. Delmeyi durdurun ve punta matkabını çıkarın. Karot ucu deliğe tekrar yerleştirerek delmeye devam edin.
7. Delinecek yapının kalınlığı karot ucunun derinliğinden daha fazla ise düzenli aralıklarla ucun içindeki yuvarlak beton veya özü kırarak çıkarın. Deliğin etrafındaki betonun istenmeden kırılmasını engellemek için öncelikle yapı boyunca çapı punta matkabının çapıyla aynı olan bir delik açın. Ardından bu deliği her iki taraftan yarıya kadar delerek genişletin.
8. İş bittikten sonra ve fişi prizden çıkarmadan önce daima aleti kapatın.

Döner Delme (Şek. A)

1. Mod seçme düğmesini **5** basılı tutun ve mod seçme anahtarını **4** döner delme konumuna getirin.
2. Aletinize bağlı olarak aşağıdaki talimatlardan birini takip edin:
 - **D25032, D25033, D25133, D25143, D25263:** Mandren adaptörü/mandren düzeneğini takın.
 - **D25134, D25144:** SDS Plus alet tutucuyu anahtarsız mandren ile birlikte değiştirin.
3. Darbeli delme için şu şekilde hareket edin.

UYARI: Standart mandrenleri asla darbeli delme modunda kullanmayın.

Vidalama (Şek. A)

1. Mod seçme düğmesini **5** basılı tutun ve mod seçme anahtarını **4** döner delme konumuna getirin.
2. Dönüş yönünü seçin.
3. Aletinize bağlı olarak aşağıdaki talimatlardan birini takip edin:
 - **D25032, D25033, D25133, D25143, D25263:** Altı köşe tornavida uçlarıyla kullanmak için özel SDS Plus vidalama adaptörünü takın.
 - **D25134, D25144:** SDS Plus alet tutucuyu anahtarsız mandren ile birlikte değiştirin.
4. Uygun tornavida ucu takın. Düz yarık bulma aparatlı uçlar kullanın.
5. Vidaya hasar gelmesini engellemek için değişken hız düğmesine **1** yavaşça basın. Ters yöne (LH) dönerken alet hızı vidaları kolay çıkarmak için otomatik olarak düşer.
6. Vida çalışılan parçaya tamamen girdiğinde, vida başının çalışılan parçaya girmesini engellemek için değişken hız düğmesini bırakın.

Yontma ve Keskileme (Şek. A)

D25033, D25133, D25134, D25143, D25144, D25263:

1. Mod seçme düğmesini **5** basılı tutun ve mod seçme anahtarını **4** "yalnızca darbeli delme" konumuna getirin.
2. Uygun keskiyi yerleştirin ve kilitlemek için elle döndürün.
3. Gerektiğinde yan tutamağı **8** ayarlayın.
4. Aleti açın ve çalışmaya başlayın.
5. İş bittikten sonra ve fişi prizden çıkarmadan önce daima aleti kapatın.



UYARI:

- Bu aleti kolay tutuşur veya patlayıcı sıvıları (benzin, alkol, vs.) karıştırmak veya pompalamak için kullanmayın.
- Etiketinde yarıcı olduğu belirtilen sıvıları karıştırmayın.

BAKIM

DEWALT elektrikli aletiniz minimum bakımla uzun bir süre çalışacak şekilde tasarlanmıştır. Kesintisiz olarak memnuniyet verici bir şekilde çalışması gerekli özenin gösterilmesine ve düzenli temizliğe bağlıdır.



UYARI: Ciddi yaralanma riskini azaltmak için

herhangi bir ayar yapmadan ya da parça veya aksesuarları söküp takmadan önce aleti kapatın ve güç kaynağından ayırın. Tetik düğmesinin KAPALI konumda olduğunu kontrol edin. Aletin yanlışlıkla çalıştırılması yaralanmaya neden olabilir.

- Bu makineye kullanıcı tarafından servis yapılamaz. Yaklaşık 40 saat kullanım sonunda aleti yetkili DEWALT servisine götürün. Bu süreden önce sorunu karşılaşırsanız yetkili DEWALT servisine başvurun.
- Karbon fırçalar eskidiğinde alet otomatik olarak kapanır.

Motor Fırçaları

DEWALT, fırçalar aşındığında matkabı otomatik olarak durduran bir ileri fırça sistemi kullanır. Bu sayede motorun ciddi hasar görmesini engellenir. Yeni fırça kompleleri yetkili DEWALT servis merkezlerinden temin edilebilir. Daima orijinal yedek parça kullanın.



Yağlama

Elektrikli aletiniz ek bir yağlama gerektirmemektedir. Kullanılan aksesuarlar ve takımların, SDS Plus donanımının etrafına gelen kısımları düzenli olarak yağlanmalıdır.



Temizleme



UYARI: Havalandırma deliklerinde ve etrafında toz toplanması halinde bu tozu ve kiri kuru hava kullanarak ana gövdeden uzaklaştırın. Bu işlemi gerçekleştirirken onaylı bir göz koruması ve onaylı toz maskesi takın.



UYARI: Aletin metalik olmayan parçalarını temizlemek için asla çözücü veya başka sert kimyasal kullanmayın. Bu kimyasallar bu parçalarda kullanılan malzemeleri güçsüzlendirir. Yalnızca su ve yumuşak sabunla nemlendirilmiş bir bez kullanın. Aletin içine herhangi bir sıvının girmesine izin vermeyin; aletin herhangi bir parçasını bir sıvı içine daldırmayın.

İlave Aksesuarlar



UYARI: DEWALT tarafından tedarik veya tavsiye edilenlerin dışındaki aksesuarlar bu ürün üzerinde test edilmediğinden, söz konusu aksesuarların bu aletle birlikte kullanılması tehlikeli olabilir. Yaralanma riskini azaltmak için bu ürünle birlikte sadece DEWALT tarafından tavsiye edilen aksesuarlar kullanılmalıdır.

Opsiyonel olarak çeşitli tiplerde SDS Plus matkap uçları ve keskiiler mevcuttur.

Uygun aksesuarlarla ilgili daha fazla bilgi almak için satış noktalarıyla görüşün.

Çevrenin Korunması



Ayrı toplama. Bu işaretlenmiş simgeyle ürün ve piller normal evsel atıklarla birlikte çöpe atılmamalıdır.

Bazı malzemeleri içeren ürün ve piller geri dönüştürülebilir veya geri kazanılabilir, bu da bazı hammaddeler için talebi azaltabilir. Lütfen elektrikli ürünleri ve pilleri yerel yasal mevzuata uygun şekilde geri dönüşüme tabi tutun. Daha ayrıntılı bilgiler www.2helpU.com adresinde mevcuttur

ΠΕΡΙΣΤΡΟΦΙΚΟ ΣΦΥΡΟΤΡΥΠΑΝΟ ΥΨΗΛΗΣ ΑΠΟΔΟΣΗΣ

D25032, D25033, D25133, D25134, D25143, D25144, D25263

Συγχαρητήρια!

Επιλέξατε ένα εργαλείο DEWALT. Τα έτη εμπειρίας, η σχολαστική ανάπτυξη προϊόντων και η καινοτομία έχουν καταστήσει την DEWALT έναν από τους πιο αξιόπιστους συνεργάτες στον τομέα των επαγγελματικών ηλεκτρικών εργαλείων.

Τεχνικά δεδομένα

		D25032	D25033	D25133	D25134	D25143	D25144	D25263
Τάση	V	230	230	230	230	230	230	230
Type		1/10	1/10	1/10	1/10	1	1/10	1
Συχνότητα	Hz	50	50	50	50	50	50	50
Κατανάλωση ισχύος	W	710	710	800	800	900	900	900
Ταχύτητα χωρίς φορτίο	min ⁻¹	0–1550	0–1550	0–1500	0–1500	0–1450	0–1450	0–1450
Άφροτοι παλμοί ανά λεπτό	bpm	0–5680	0–5680	0–5500	0–5540	0–5350	0–5350	0–5350
Ενέργεια μονής κρούσης (EPTA 05/2009)	J	2,0	2,0	2,6	2,8	3,0	3,0	3,0
Μέγιστο εύρος διάτρησης σε χάλυβα/ξύλο/σκυρόδεμα	mm	13/30/22	13/30/22	13/30/26	13/30/26	13/30/28	13/30/28	13/30/28
Θέσεις σμίλης	—	44	44	48	48	48	48	48
Ικανότητα πυρηνοληψίας σε μαλακό τούβλο	mm	50	50	50	65	65	65	65
Εργαλειοδέτης		SDS Plus	SDS Plus	SDS Plus	SDS Plus	SDS Plus	SDS Plus	SDS Plus
Διάμετρος κολάρου	mm	43	43	43	54	54	54	54
Βάρος	kg	2,5	2,5	2,6	3,0	3,1	3,1	3,1
Τιμές θορύβου και δόνησης (άθροισμα τριαξονικών ανυσμάτων) σύμφωνα με EN60745-2-6:								
L_{PA} (επίπεδο πίεσης ήχου)	dB(A)	87	87	89	90	91	91	91
L_{WA} (επίπεδο ισχύος ήχου)	dB(A)	98	98	100	101	102	102	102
K_{WA} (αβεβαιότητα για το δοθέν επίπεδο ήχου)	dB(A)	3	3	3	3	3	3	3
Διάτρηση σε μέταλλο								
Τιμή εκπομπής κραδασμών $a_{h,D} =$	m/s ²	<2,5	<2,5	<2,5	<2,5	<2,5	<2,5	<2,5
Αβεβαιότητα K =	m/s ²	1,5	1,5	1,5	1,5	1,5	1,5	1,5
Διάτρηση σε σκυρόδεμα								
Τιμή εκπομπής κραδασμών $a_{h,HD} =$	m/s ²	13,6	13,6	15,4	15,7	14,9	14,9	9,8
Αβεβαιότητα K =	m/s ²	1,5	1,5	1,5	1,5	1,5	1,5	1,5
Σμίλευμα								
Τιμή εκπομπής κραδασμών $a_{h,Cheq} =$	m/s ²	—	12,5	14,9	14,3	13,8	13,8	8,1
Αβεβαιότητα K =	m/s ²	—	1,5	1,5	1,5	1,5	1,5	1,5
Βίδωμα χωρίς κρουστικό								
Τιμή εκπομπής κραδασμών $a_h =$	m/s ²	<2,5	<2,5	<2,5	<2,5	<2,5	<2,5	<2,5
Αβεβαιότητα K =	m/s ²	1,5	1,5	1,5	1,5	1,5	1,5	1,5

Το επίπεδο εκπομπής κραδασμών που αναφέρεται στο παρόν ενημερωτικό φυλλάδιο, μετρήθηκε σύμφωνα με τυποποιημένη δοκιμή που αναφέρεται στο πρότυπο EN60745 και μπορεί να χρησιμοποιηθεί για σύγκριση μεταξύ εργαλείων. Μπορεί να χρησιμοποιηθεί για την αρχική αξιολόγηση της έκθεσης.



ΠΡΟΕΙΔΟΠΟΙΗΣΗ: Το αναφερόμενο επίπεδο εκπομπής κραδασμών αντιστοιχεί στις βασικές εφαρμογές του εργαλείου. Ωστόσο, εάν το εργαλείο χρησιμοποιηθεί σε άλλες εφαρμογές, με διαφορετικά παρελκόμενα ή σε περίπτωση κακής συντήρησης, η εκπομπή κραδασμών ενδέχεται να διαφέρει. Αυτό ενδέχεται να αυξήσει σημαντικά το επίπεδο έκθεσης καθ' όλη τη διάρκεια του χρόνου λειτουργίας.

Για την εκτίμηση του επιπέδου έκθεσης σε κραδασμούς πρέπει επίσης να ληφθεί υπόψη το πόσες φορές το εργαλείο τίθεται εκτός λειτουργίας ή ο χρόνος που λειτουργεί χωρίς να εκτελεί κάποια εργασία. Αυτό ενδέχεται να ελαττώσει σημαντικά το επίπεδο έκθεσης καθ' όλη τη διάρκεια του χρόνου λειτουργίας.

Προσδιορίστε επιπρόσθετα μέτρα ασφαλείας για να προστατεύσετε το χειριστή από τις επιπτώσεις των κραδασμών. Τέτοια μέτρα είναι: συντήρηση του εργαλείου και των παρελκόμενων, διατήρηση των χεριών σε καλή θερμοκρασία, οργάνωση μοτίβων εργασίας.

Δήλωση Συμμόρφωσης - E.K.

Οδηγία περί μηχανικού εξοπλισμού



Περιστροφικό σφυροτρύπανο υψηλής αποδοσης

**D25032, D25033, D25133, D25134,
D25143, D25144, D25263**

Η εταιρεία DEWALT δηλώνει ότι τα προϊόντα που περιγράφονται στην ενότητα **Τεχνικά δεδομένα** σχεδιάστηκαν σε συμμόρφωση με τα εξής πρότυπα και οδηγίες:

2006/42/ΕΚ, EN60745-1:2009+A11:2010, EN60745-2-6:2010.

Αυτά τα προϊόντα συμμορφώνονται και με τις Οδηγίες 2014/30/ΕΕ και 2011/65/ΕΕ. Για περισσότερες πληροφορίες, παρακαλούμε επικοινωνήστε με την DEWALT στην παρακάτω διεύθυνση ή ανατρέξτε στο πίσω μέρος του εγχειριδίου.

Ο κάτωθι υπογράφων είναι υπεύθυνος για τη σύνταξη του τεχνικού φακέλου και πραγματοποιεί την παρούσα δήλωση εκ μέρους της εταιρείας DEWALT.

Markus Rompel
Διευθυντής Μηχανολογικού τμήματος
DEWALT, Richard-Klinger-Strabe 11,
D-65510, Idstein, Γερμανία
27.03.2017



ΠΡΟΕΙΔΟΠΟΙΗΣΗ: Για να ελαττώσετε τον κίνδυνο τραυματισμού, διαβάστε το εγχειρίδιο χρήσης.

Ορισμοί: Οδηγίες ασφαλείας

Οι παρακάτω ορισμοί περιγράφουν το επίπεδο σοβαρότητας για κάθε προειδοποιητική λέξη. Παρακαλούμε διαβάστε το εγχειρίδιο και δώστε προσοχή σε αυτά τα σύμβολα.



ΚΙΝΔΥΝΟΣ: Υποδεικνύει μια επικείμενη επικίνδυνη κατάσταση, η οποία, εάν δεν αποφευχθεί, **θα προκαλέσει θάνατο ή σοβαρό τραυματισμό.**



ΠΡΟΕΙΔΟΠΟΙΗΣΗ: Υποδεικνύει μια ενδεχομένου επικίνδυνη κατάσταση, η οποία, εάν δεν αποφευχθεί, **θα μπορούσε να προκαλέσει θάνατο ή σοβαρό τραυματισμό.**



ΠΡΟΣΟΧΗ: Υποδεικνύει μια ενδεχομένου επικίνδυνη κατάσταση, η οποία, εάν δεν αποφευχθεί, **ενδέχεται να προκαλέσει τραυματισμό μικρής ή μέτριας σοβαρότητας.**

ΣΗΜΕΙΩΣΗ: Υποδεικνύει μια πρακτική που **δεν έχει σχέση με προσωπικό τραυματισμό** και η οποία, εάν δεν αποφευχθεί, **ενδέχεται να προκαλέσει υλική ζημία.**



Υποδηλώνει κίνδυνο ηλεκτροπληξίας.



Υποδηλώνει κίνδυνο πυρκαγιάς.

Γενικές προειδοποιήσεις ασφαλείας για τα ηλεκτρικά εργαλεία



ΠΡΟΕΙΔΟΠΟΙΗΣΗ: Διαβάστε όλες τις προειδοποιήσεις ασφαλείας, τις οδηγίες, τις απεικονίσεις και τις προδιαγραφές που συνοδεύουν αυτό το ηλεκτρικό εργαλείο. Η μη τήρηση οποιασδήποτε από τις οδηγίες που αναφέρονται πιο κάτω μπορεί να έχει ως αποτέλεσμα ηλεκτροπληξία, πυρκαγιά και/ή σοβαρό τραυματισμό.

ΔΙΑΤΗΡΗΣΤΕ ΤΙΣ ΠΡΟΕΙΔΟΠΟΙΗΣΕΙΣ ΚΑΙ ΤΙΣ ΟΔΗΓΙΕΣ ΓΙΑ ΜΕΛΛΟΝΤΙΚΗ ΑΝΑΦΟΡΑ

Ο όρος «ηλεκτρικό εργαλείο» σε όλες τις προειδοποιήσεις, αναφέρεται σε εργαλείο που τροφοδοτείται με ρεύμα από το ηλεκτρικό δίκτυο (με καλώδιο) ή σε εργαλείο που λειτουργεί με μπαταρία (ασύρματο).

1) Ασφάλεια χώρου εργασίας

- α) **Διατηρείτε το χώρο εργασίας καθαρό και καλά φωτισμένο.** Οι μη τακτοποιημένοι ή σκοτεινοί χώροι, αποτελούν αιτία ατυχημάτων.
- β) **Μη λειτουργείτε τα ηλεκτρικά εργαλεία σε εκρηκτικές ατμόσφαιρες, όπως όταν υπάρχουν εύφλεκτα υγρά, αέρια ή σκόνη.** Τα ηλεκτρικά εργαλεία δημιουργούν σπινθήρες που μπορούν να προκαλέσουν ανάφλεξη στη σκόνη ή τις αναθυμιάσεις.
- γ) **Απομακρύνετε τα παιδιά και άλλα παρευρισκόμενα άτομα όταν χρησιμοποιείτε ένα ηλεκτρικό εργαλείο.** Η απόσπαση της προσοχής σας μπορεί να έχει ως αποτέλεσμα την απώλεια ελέγχου.

2) Ηλεκτρική ασφάλεια

- α) Τα βύσματα των ηλεκτρικών εργαλείων πρέπει να ταιριάζουν με τις πρίζες. Μην τροποποιείτε ποτέ το βύσμα με οποιονδήποτε τρόπο. Μη χρησιμοποιείτε τυχόν βύσματα προσαρμογέα με γειωμένα (με γείωση εδάφους) ηλεκτρικά εργαλεία. Με μη τροποποιημένα βύσματα και κατάλληλες πρίζες ελαττώνεται ο κίνδυνος ηλεκτροπληξίας.
- β) Αποφεύγετε την επαφή του σώματός σας με γειωμένες επιφάνειες όπως σωλήνες, καλοριφέρ, εστίες κουζίνας και ψυγεία. Ο κίνδυνος ηλεκτροπληξίας αυξάνεται όταν το σώμα σας είναι γειωμένο.
- γ) Μην εκθέτετε τα ηλεκτρικά εργαλεία στη βροχή ή σε συνθήκες υγρασίας. Η είσοδος νερού σε ηλεκτρικό εργαλείο αυξάνει τον κίνδυνο ηλεκτροπληξίας.
- δ) Μην καταπονείτε υπερβολικά το καλώδιο. Μη χρησιμοποιείτε ποτέ το καλώδιο για τη μεταφορά, το τράβηγμα ή την αποσύνδεση του ηλεκτρικού εργαλείου. Κρατήστε το καλώδιο μακριά από θερμότητα, λάδι, αιχμηρές ακμές και κινούμενα μέρη. Καλώδια που έχουν υποστεί ζημιά ή περιπλεγμένα καλώδια αυξάνουν τον κίνδυνο ηλεκτροπληξίας.
- ε) Όταν χρησιμοποιείτε ένα ηλεκτρικό εργαλείο σε εξωτερικό χώρο, να χρησιμοποιείτε μόνο καλώδια προέκτασης που είναι κατάλληλα για χρήση σε εξωτερικό χώρο. Η χρήση καλωδίου κατάλληλου για χρήση σε εξωτερικό χώρο ελαττώνει τον κίνδυνο ηλεκτροπληξίας.
- στ) Εάν είναι αναπόφευκτη η λειτουργία ηλεκτρικού εργαλείου σε χώρο με υψηλή υγρασία, χρησιμοποιήστε παροχή ηλεκτροδότησης με προστασία από ρεύματα διαρροής (RCD). Η χρήση μιας διάταξης RCD ελαττώνει τον κίνδυνο ηλεκτροπληξίας.

3) Προσωπική ασφάλεια

- α) Παραμείνετε σε εγρήγορση, προσέχετε τι κάνετε και χρησιμοποιείτε την κοινή λογική κατά τη χρήση ενός ηλεκτρικού εργαλείου. Μη χρησιμοποιείτε οποιονδήποτε ηλεκτρικό εργαλείο εάν είστε κουρασμένος(-η) ή υπό την επίρεια ναρκωτικών, αλκοόλ ή φαρμακευτικής αγωγής. Μια μόνο στιγμή απόσπασης της προσοχής σας καθώς χειρίζεστε ηλεκτρικά εργαλεία, μπορεί να προκαλέσει σοβαρό προσωπικό τραυματισμό.
- β) Χρησιμοποιείτε ατομικό προστατευτικό εξοπλισμό. Να φοράτε πάντοτε προστατευτικά γυαλιά. Η χρήση προστατευτικού εξοπλισμού όπως μάσκα για τη σκόνη, αντιοιδηθικών υποδημάτων, κράνους ή προστατευτικών ακουστικών για τις ανάλογες συνθήκες, θα ελαττώσει τους προσωπικούς τραυματισμούς.
- γ) Αποτρέψτε τυχόν ακούσια εκκίνηση του εργαλείου. Βεβαιωθείτε ότι ο διακόπτης βρίσκεται στη θέση Off προτού συνδέσετε το εργαλείο στην πρίζα ή/και στην μπαταρία, καθώς και προτού σηκώσετε ή μεταφέρετε το εργαλείο. Η μεταφορά ηλεκτρικών εργαλείων με το δάκτυλό σας στο διακόπτη ή η σύνδεση

στην πρίζα εργαλείων με το διακόπτη στη θέση On ενέχουν κίνδυνο ατυχήματος.

- δ) Αφαιρέστε οποιοδήποτε κλειδί ή ρυθμιστικό κλειδί προτού ενεργοποιήσετε το ηλεκτρικό εργαλείο. Ένα κλειδί ή ρυθμιστικό κλειδί που έχει αφεθεί προσαρτημένο σε κινητό τμήμα του ηλεκτρικού εργαλείου, μπορεί να προκαλέσει προσωπικό τραυματισμό.
- ε) Μην προσπαθήσετε να φτάσετε απομακρυσμένα σημεία. Φροντίστε να έχετε πάντοτε την κατάλληλη στάση και να διατηρείτε την ισορροπία σας. Κατ' αυτόν τον τρόπο θα έχετε καλύτερο έλεγχο του εργαλείου σε απροσδόκητες καταστάσεις.
- στ) Να είστε τυχεροί κατάλληλα. Μην φοράτε φαρδιά ενδύματα ή κοσμήματα. Διατηρείτε τα μαλλιά, τα ενδύματα και τα γάντια σας μακριά από κινούμενα μέρη. Τα φαρδιά ενδύματα, τα κοσμήματα ή τα μακριά μαλλιά μπορεί να εμπλακούν στα κινούμενα μέρη.
- ζ) Εάν οι συσκευές παρέχονται με σύνδεση συστημάτων αφαίρεσης και συλλογής σκόνης, φροντίστε τα συστήματα αυτά να είναι συνδεδεμένα και να χρησιμοποιούνται κατάλληλα. Η χρήση συστήματος συλλογής σκόνης μπορεί να ελαττώσει τους κινδύνους που σχετίζονται με τη σκόνη.

4) Χρήση και φροντίδα των ηλεκτρικών εργαλείων

- α) Μη ζορίζετε το ηλεκτρικό εργαλείο. Χρησιμοποιείτε το κατάλληλο εργαλείο ανάλογα με την εφαρμογή. Η εργασία θα πραγματοποιηθεί με καλύτερο και πιο ασφαλές τρόπο όταν εκτελείται από το σωστά επιλεγμένο ηλεκτρικό εργαλείο με τον προβλεπόμενο ρυθμό.
- β) Μη χρησιμοποιείτε το εργαλείο εάν ο διακόπτης δεν μεταβαίνει στις θέσεις On (Ενεργοποίηση) και Off (Απενεργοποίηση). Οποιοδήποτε εργαλείο δεν μπορεί να ελεγχθεί μέσω του διακόπτη του, είναι επικίνδυνο και πρέπει να επισκευαστεί.
- γ) Αποσυνδέστε το βύσμα από την πρίζα ή και την μπαταρία από το ηλεκτρικό εργαλείο πριν κάνετε οποιοδήποτε ρυθμίσεις, αλλαγές παρελκόμενων ή πριν αποθηκεύσετε οποιοδήποτε ηλεκτρικό εργαλείο. Αυτού του είδους τα μέτρα ασφαλείας ελαττώνουν τον κίνδυνο τυχαίας θέσης του ηλεκτρικού εργαλείου σε λειτουργία.
- δ) Αποθηκεύετε τα ηλεκτρικά εργαλεία που δεν χρησιμοποιείτε μακριά από μέρη όπου μπορούν να τα προσεγγίσουν παιδιά και μην επιτρέπετε τη χρήση του ηλεκτρικού εργαλείου από άτομα που δεν είναι εξοικειωμένα με αυτό ή με τις οδηγίες χρήσης του. Τα ηλεκτρικά εργαλεία είναι επικίνδυνα όταν χρησιμοποιούνται από μη εκπαιδευμένους χειριστές.
- ε) Συντηρείτε τα ηλεκτρικά εργαλεία. Ελέγξτε για τυχόν εσφαλμένη ευθυγράμμιση ή ενσφίνωση κινούμενων μερών, για τυχόν θραύση εξαρτημάτων και για τυχόν άλλες καταστάσεις που μπορεί να επηρεάσουν τη λειτουργία του ηλεκτρικού εργαλείου. Εάν το ηλεκτρικό εργαλείο έχει υποστεί ζημιά, φροντίστε για την επισκευή του πριν το χρησιμοποιήσετε. Πολλά

ατυχήματα έχουν προκληθεί από ηλεκτρικά εργαλεία που δεν έχουν συντηρηθεί κατάλληλα.

στ) **Διατηρείτε τα εργαλεία κοπής αιχμηρά και καθαρά.**

Τα κατάλληλα συντηρημένα εργαλεία κοπής με αιχμηρά άκρα κοπής έχουν μικρότερες πιθανότητες λυγίσματος κατά τη λειτουργία και ελέγχονται ευκολότερα.

- ζ) **Χρησιμοποιείτε το ηλεκτρικό εργαλείο, τα παρελκόμενα και τα τρυπάνια κ.λπ. σύμφωνα με τις παρούσες οδηγίες, λαμβάνοντας υπόψη τις συνθήκες εργασίας και την εργασία που πρόκειται να πραγματοποιηθεί.** Η χρήση ενός ηλεκτρικού εργαλείου για εργασίες διαφορετικές από αυτές για τις οποίες προορίζεται, μπορεί να οδηγήσει σε επικίνδυνη κατάσταση.

5) Συντήρηση (Σέρβις)

- α) **Φροντίζετε η συντήρηση του ηλεκτρικού εργαλείου να πραγματοποιείται από πιστοποιημένο για επισκευές άτομο, με τη χρήση μόνο πανομοιότυπων ανταλλακτικών.** Κατ' αυτό τον τρόπο εξασφαλίζεται η ασφάλεια του ηλεκτρικού εργαλείου.

Πρόσθετοι κανόνες ασφαλείας ειδικά για περιστροφικές σφύρες

- **Φοράτε προστατευτικά για τα αυτιά.** Η έκθεση στο θόρυβο μπορεί να προκαλέσει απώλεια ακοής.
- **Χρησιμοποιείτε τις βοηθητικές λαβές που παρέχονται με το εργαλείο.** Η απώλεια ελέγχου μπορεί να προκαλέσει προσωπικό τραυματισμό.
- **Να κρατάτε τα ηλεκτρικά εργαλεία από τις μονωμένες επιφάνειες κρατήματος όταν εκτελείτε εργασίες, κατά τις οποίες τα εργαλεία κοπής ενδέχεται να έρθουν σε επαφή με κρυφές καλωδιώσεις ή με το καλώδιο του εργαλείου.** Η επαφή με ηλεκτροφόρο σύρμα θα καταστήσει ηλεκτροφόρα και τα εκτεθειμένα μεταλλικά τμήματα του ηλεκτρικού εργαλείου, προκαλώντας ηλεκτροπληξία στο χειριστή.
- **Χρησιμοποιήστε σφιγκτήρες ή άλλο πρακτικό τρόπο για τη στερέωση με ασφάλεια και την υποστήριξη του υπό κατεργασία αντικειμένου σε μια σταθερή πλατφόρμα.** Το κράτημα του αντικειμένου με το χέρι ή η στερέωσή του στο σώμα σας δεν εγγυάται τη σταθερότητα και ενδέχεται να οδηγήσει σε απώλεια ελέγχου.
- **Φοράτε προστατευτικά γυαλιά ή άλλα προστατευτικά για τα μάτια.** Οι εργασίες σφρηλάτωσης έχουν ως αποτέλεσμα την εμφάνιση ιπτάμενων ροκανιδιών. Τα ιπτάμενα σωματίδια μπορούν να προκαλέσουν μόνιμες βλάβες στα μάτια. Να φοράτε μάσκα για τη σκόνη ή αναπνευστήρα για εφαρμογές κατά τις οποίες δημιουργείται σκόνη. Ενδέχεται να απαιτείται η χρήση προστατευτικών για τα αυτιά για τις περισσότερες εφαρμογές.
- **Κρατάτε πάντοτε σταθερά το εργαλείο. Μην επιχειρήσετε να χειριστείτε το παρόν εργαλείο αν δεν το κρατάτε και με τα δύο χέρια.** Συνιστάται να χρησιμοποιείτε πάντοτε την πλευρική λαβή. Ο χειρισμός του εργαλείου με ένα χέρι θα οδηγήσει σε απώλεια ελέγχου. Επίσης, η θραύση ή η αντιμετώπιση σκληρών υλικών, όπως οι ράβδοι οπλισμού,

ενδέχεται να είναι επικίνδυνη. Συσφίξτε με ασφάλεια την πλευρική λαβή πριν από τη χρήση.

- **Μη χρησιμοποιείτε το εργαλείο για παρατεταμένα χρονικά διαστήματα.** Η δόνηση που προκαλείται από την ενέργεια της σφύρας ενδέχεται να είναι επιβλαβής για τα χέρια και τους βραχίονές σας. Χρησιμοποιείτε γάντια για την παροχή επιπλέον προστασίας και περιορίστε την έκθεση με συχνά διαστήματα ανάπαυσης.
- **Μην επιδιώχνετε μόνοι σας τα τρυπάνια.** Η επιδιώρθωση των σμιλών πρέπει να πραγματοποιείται από εξουσιοδοτημένο ειδικό. Οι σμίλες που έχουν επιδιωρθωθεί ακατάλληλα μπορούν να προκαλέσουν τραυματισμό.
- **Να φοράτε γάντια όταν χειρίζεστε το εργαλείο ή όταν αλλάζετε τρυπάνια.** Τα προσπελάσιμα μεταλλικά τμήματα του εργαλείου και τα τρυπάνια μπορεί να θερμανθούν υπερβολικά κατά τη διάρκεια της λειτουργίας. Μικρά τεμάχια θραυσμένου υλικού μπορεί να τραυματίσουν τα γυμνά χέρια.
- **Ποτέ μην αφήνετε κάτω το εργαλείο εάν το τρυπάνι δεν έχει σταματήσει να κινείται εντελώς.** Τα κινούμενα τρυπάνια μπορούν να προκαλέσουν τραυματισμό.
- **Μη χτυπάτε κατεστραμμένα τρυπάνια με σφυρί για να τα αποκολλήσετε.** Ενδέχεται να αποκολληθούν θραύσματα μετάλλου ή ροκανίδια του υλικού, προκαλώντας τραυματισμό.
- **Οι ελαφρώς φθαρμένες σμίλες μπορούν να ακονιστούν εκ νέου με τρόχισμα.**
- **Διατηρείτε το καλώδιο του ρεύματος μακριά από το περιστρεφόμενο τρυπάνι. Μην τυλίγετε το καλώδιο γύρω από οποιοδήποτε μέρος του σώματός σας.** Ένα ηλεκτρικό καλώδιο που έχει τυλιχτεί γύρω από ένα περιστρεφόμενο τρυπάνι μπορεί να προκαλέσει ατομικό τραυματισμό και απώλεια ελέγχου.

⚠ ΠΡΟΕΙΔΟΠΟΙΗΣΗ: Συνιστούμε τη χρήση διάταξης προστασίας από ρεύμα διαρροής με διαβάθμιση έντασης ρεύματος διαρροής 30mA ή μικρότερη.

Υπολειπόμενοι κίνδυνοι

Παρά την εφαρμογή των σχετικών κανονισμών ασφαλείας και την εφαρμογή διατάξεων ασφαλείας, ορισμένοι υπολειπόμενοι κίνδυνοι δεν μπορούν να αποφευχθούν. Αυτοί είναι:

- Βλάβη της ακοής.
- Κίνδυνος σωματικής βλάβης λόγω εκτανασόμενων σωματιδίων.
- Κίνδυνος εγκαυμάτων λόγω της θέρμανσης των αξεσουάρ κατά τη λειτουργία.
- Κίνδυνος σωματικής βλάβης λόγω παρατεταμένης χρήσης.

Ηλεκτρική ασφάλεια

Ο ηλεκτρικός κινητήρας έχει σχεδιαστεί για λειτουργία μόνο σε μία τάση. Ελέγχετε πάντοτε εάν η τροφοδοσία ανταποκρίνεται στην τάση που αναγράφεται στην επιγραφή με τα δεδομένα.



Το εργαλείο της DEWALT διαθέτει διπλή μόνωση σύμφωνα με το πρότυπο EN60745. Κατά συνέπεια, δεν απαιτείται καλώδιο γείωσης.

Εάν το καλώδιο τροφοδοσίας υποστεί βλάβη, πρέπει να αντικατασταθεί από ειδικά διαμορφωμένο καλώδιο που διατίθεται μέσω της υπηρεσίας εξυπηρέτησης της DEWALT.

Χρήση προέκτασης

Δεν πρέπει να χρησιμοποιούνται προεκτάσεις εκτός και αν είναι απολύτως απαραίτητο. Χρησιμοποιήστε εγκεκριμένη προέκταση, κατάλληλη για την είσοδο ρεύματος του φορτιστή σας (ανατρέξτε στα **Τεχνικά δεδομένα**). Το ελάχιστο μέγεθος του αγωγού είναι 1,5 mm², ενώ το μέγιστο μήκος είναι 30 m. Όταν χρησιμοποιείτε καλώδιο σε ρολό, να ξετυλίγετε πάντοτε το καλώδιο εντελώς.

Περιεχόμενα συσκευασίας

Στη συσκευασία περιέχεται:

- 1 Περιστροφικό σφυροτρίπανο υψηλής απόδοσης
- 1 Πλευρική λαβή
- 1 Ράβδος ρύθμισης βάθους
- 1 Σφιγκτήρας δράπανου χωρίς κλειδί (D25134, D25144)
- 1 Εγχειρίδιο οδηγιών
- *Ελέγξτε για τυχόν ζημιές στο εργαλείο, στα τμήματα ή τα παρελκόμενα, οι οποίες μπορεί να συνέβησαν κατά τη διάρκεια της μεταφοράς.*
- *Πριν από τη χρήση, αφιερώστε χρόνο για να διαβάσετε προσεκτικά και να κατανοήσετε το παρόν εγχειρίδιο.*

Ενδείξεις επάνω στο εργαλείο

Επάνω στο εργαλείο εμφανίζονται τα παρακάτω εικονογράμματα:



Διαβάστε το εγχειρίδιο οδηγιών πριν από τη χρήση.



Φοράτε προστατευτικά για τα αυτιά.



Φοράτε προστατευτικά για τα μάτια.

Θεση Κωδικου Ημερομηνιας (Εικ. [figure] A)

Ο κωδικός ημερομηνίας **12**, ο οποίος περιλαμβάνει επίσης το έτος κατασκευής, είναι τυπωμένος επάνω στο περιβλήμα.

Παράδειγμα:

2017 XX XX

Έτος κατασκευής

Περιγραφή (εικ. A, E, H)



ΠΡΟΕΙΔΟΠΟΙΗΣΗ: Μην τροποποιήσετε ποτέ το ηλεκτρικό εργαλείο ή οποιοδήποτε τμήμα του. Μπορεί να προκληθεί βλάβη ή προσωπικός τραυματισμός.

- 1 Διακόπτης ρύθμισης ταχύτητας
- 2 Κύρια λαβή
- 3 Μοχλός αναστροφής
- 4 Επιλογέας τρόπου λειτουργίας
- 5 Κουμπί επιλογής τρόπου λειτουργίας
- 6 Υποδοχή εργαλείου SDS Plus
- 7 Ράβδος ρύθμισης βάθους

- 8 Πλευρική λαβή
- 9 Κουμπί ράβδου βάθους
- 10 Χιτώνιο
- 11 Κάλυμμα προστασίας από σκόνη
- 12 Κωδικός ημερομηνίας
- 13 Κολάρο ασφάλισης (D25134, D25144)
- 14 Τσοκ χωρίς κλειδί (D25134, D25144)
- 15 Φως εργασίας πλευρικής λαβής (D25144, D25263)
- 16 Βίδα θύρα μπαταρίας (D25144, D25263)
- 17 Κουμπί ενεργοποίησης/απενεργοποίησης φωτός (D25144, D25263)

Προοριζόμενη Χρηση

Το περιστρεφόμενο κρουστικό δράπανο υψηλού φόρτου εργασίας D25032 έχει σχεδιαστεί για επαγγελματική διάτρηση, κρουστική διάτρηση και βίδωμα. Τα περιστρεφόμενα κρουστικά δράπανα υψηλού φόρτου εργασίας D25033, D25133, D25134, D25143, D25144 και D25263 έχουν σχεδιαστεί για επαγγελματική διάτρηση, κρουστική διάτρηση, βίδωμα και ελαφριά απόξεση.

Να **ΜΗ** χρησιμοποιείται σε συνθήκες υγρασίας ή όταν υπάρχουν εύφλεκτα υγρά ή αέρια.

Τα σφυροτρίπανα είναι επαγγελματικά ηλεκτρικά εργαλεία.

ΜΗΝ αφήνετε τα παιδιά να έρχονται σε επαφή με το εργαλείο.

Απαιτείται επίβλεψη όταν το εργαλείο αυτό χρησιμοποιείται από μη έμπειρους χειριστές.

- Το προϊόν αυτό δεν προορίζεται για χρήση από άτομα (περιλαμβανομένων παιδιών) που έχουν μειωμένες σωματικές, αισθητηριακές ή πνευματικές ικανότητες, ή έλλειψη εμπειρίας και/ή γνώσης και δεξιοτήτων, εκτός αν τα άτομα αυτά επιβλέπονται από άτομο υπεύθυνο για την ασφάλειά τους. Τα παιδιά δεν πρέπει να μένουν ποτέ μόνα τους με αυτό το προϊόν.

Συμπλέκτης περιορισμού ροπής στρέψης

Όλα τα περιστροφικά σφυροτρίπανα είναι εξοπλισμένα με έναν συμπλέκτη περιορισμού ροπής στρέψης, ο οποίος ελαττώνει τη μέγιστη αντίδραση ροπής που μεταδίδεται στο χειριστή σε περίπτωση εμπλοκής ενός τρυπανιού δράπανου. Επίσης, η δυνατότητα αυτή αποτρέπει την απότομη διακοπή λειτουργίας και το απότομο σταμάτημα του μηχανισμού μετάδοσης κίνησης και του ηλεκτρικού κινητήρα. Ο συμπλέκτης περιορισμού ροπής στρέψης έχει ρυθμιστεί από το εργοστάσιο και δεν είναι δυνατή η εκ νέου ρύθμισή του.

ΣΥΝΑΡΜΟΛΟΓΗΣΗ ΚΑΙ ΡΥΘΜΙΣΕΙΣ



ΠΡΟΕΙΔΟΠΟΙΗΣΗ: Για να ελαττώσετε τον κίνδυνο σοβαρού προσωπικού τραυματισμού, απενεργοποιείτε το εργαλείο και αποσυνδέετε το από την τροφοδοσία, πριν από την πραγματοποίηση τυχόν ρυθμίσεων ή την τοποθέτηση/αφαίρεση προσαρτημάτων ή παρελκόμενων. Βεβαιωθείτε ότι ο διακόπτης ενεργοποίησης βρίσκεται στη θέση OFF (Απενεργοποίηση). Η τυχαία εκκίνηση μπορεί να προκαλέσει τραυματισμό.

Επιλογή του τρόπου λειτουργίας (εικ. Β)

Το εργαλείο μπορεί να χρησιμοποιηθεί στους ακόλουθους τρόπους λειτουργίας:



Περιστροφική διάτρηση: για βίδωμα και για διάτρηση σε χάλυβα, ξύλο και πλαστικά.



Χρήση σφυροτρίπανου: για εργασίες διάτρησης σκυροδέματος και τοιχοποιίας.
Περιστροφή τρυπανιού: θέση μη λειτουργίας που χρησιμοποιείται μόνο για την περιστροφή μιας επίπεδης σμίλης στην επιθυμητή θέση.



Μόνο για σφυρηλάτηση (D25033, D25133, D25134, D25143, D25144, D25263): για ελαφριές εργασίες αποκόπης, σμίλευμα και εφαρμογές κατεδαφίσεων. Σε αυτόν τον τρόπο λειτουργίας το εργαλείο μπορεί επίσης να χρησιμοποιηθεί ως μοχλός για την απελευθέρωση ενός τρυπανιού δράπανου που παρουσίασε εμπλοκή.

1. Για να επιλέξετε τον τρόπο λειτουργίας, πατήστε το κουμπί επιλογής λειτουργίας **5** και περιστρέψτε το διακόπτη επιλογής τρόπου λειτουργίας **4** έως ότου δείχνει το σύμβολο του απαιτούμενου τρόπου λειτουργίας.
2. Αφήστε το κουμπί επιλογής λειτουργίας και βεβαιωθείτε ότι ο διακόπτης επιλογής τρόπου λειτουργίας έχει ασφαλιστεί στη θέση του.



ΠΡΟΕΙΔΟΠΟΙΗΣΗ: Μην επιλέγετε τρόπο λειτουργίας ενώ το εργαλείο λειτουργεί.

Υπόδειξη της θέσης της σμίλης (εικ. Β)

Η γωνία σμίλης μπορεί να ρυθμιστεί και να ασφαλιστεί σε διαφορετικές θέσεις.

1. Πιέστε το κουμπί επιλογής λειτουργίας **5** και περιστρέψτε το διακόπτη επιλογής τρόπου λειτουργίας **4** μέχρι να δείχνει τη θέση "περιστροφή λεπίδας/κρουστική διάτρηση".
2. Περιστρέψτε τη σμίλη στην επιθυμητή θέση.
3. Ρυθμίστε το διακόπτη επιλογέα τρόπου λειτουργίας **4** στη θέση «μόνο σφυρηλάτηση».
4. Γυρίστε τη σμίλη έως ότου κλειδώσει στη θέση.

Τοποθέτηση και αφαίρεση εξαρτημάτων SDS Plus (εικ. C)

Το παρόν εργαλείο χρησιμοποιεί εξαρτήματα SDS Plus (ανατρέξτε στο ένθεμα εικ. C για μια εγκάρσια διατομή ενός στελέχους τρυπανιού SDS Plus). Συνιστούμε να χρησιμοποιείτε μόνο επαγγελματικά εξαρτήματα.

1. Καθαρίστε και λιπάνετε το στέλεχος του τρυπανιού.
2. Τοποθετήστε τον άξονα της λεπίδας στην υποδοχή εργαλείου SDS Plus **6**.
3. Ωθήστε το τρυπάνι προς τα κάτω και περιστρέψτε το αργά έως ότου εφαρμοστεί στις υποδοχές.
4. Τραβήξτε το τρυπάνι για να ελέγξετε εάν έχει ασφαλιστεί κατάλληλα. Η λειτουργία σφυρηλάτησης απαιτεί από το τρυπάνι να μπορεί να μετακινηθεί κατά μήκος του

άξονα, κατά αρκετά εκατοστά όταν έχει ασφαλιστεί στον εργαλειοδέτη.

5. Για να αφαιρέσετε μία λεπίδα, τραβήξτε προς τα πίσω το χιτώνιο **10** της υποδοχής εργαλείου και τραβήξτε έξω τη λεπίδα.



ΠΡΟΕΙΔΟΠΟΙΗΣΗ: Να φοράτε πάντοτε γάντια όταν αλλάζετε εξαρτήματα. Τα εκτεθειμένα μεταλλικά τμήματα του εργαλείου και των εξαρτημάτων μπορεί να θερμανθούν υπερβολικά κατά τη διάρκεια της λειτουργίας.

Τοποθέτηση της πλευρικής λαβής (εικ. D)

Η πλευρική λαβή **8** μπορεί να ρυθμιστεί ώστε να διευκολύνει τους δεξιόχειρες και τους αριστερόχειρες χρήστες.



ΠΡΟΕΙΔΟΠΟΙΗΣΗ: Μην χρησιμοποιείτε το εργαλείο εάν δεν έχει συναρμολογηθεί κατάλληλα η πλευρική λαβή.

1. Χαλαρώστε την πλευρική λαβή.
2. **Για δεξιόχειρες χρήστες:** Σύρετε το σφιγκτήρα της πλευρικής λαβής επάνω από το κολάρο πίσω από τον εργαλειοδέτη, με τη λαβή στα αριστερά.
Για αριστερόχειρες χρήστες: Σύρετε το σφιγκτήρα της πλευρικής λαβής επάνω από το κολάρο πίσω από τον εργαλειοδέτη, με τη λαβή στα δεξιά.
3. Περιστρέψτε την πλευρική λαβή στην επιθυμητή θέση και σσφιξίτε τη λαβή.

Φως εργασίας πλευρικής λαβής (εικ. E)

D25144, D25263

Η πλευρική λαβή στα D25144 και D25263 περιλαμβάνει ένα φως εργασίας **15**. Το φως λειτουργεί με μπαταρία και ο χειρισμός του γίνεται με το κουμπί ενεργοποίησης/απενεργοποίησης **17**. Για να αντικαταστήσετε τις μπαταρίες για το φως εργασίας (CR2032 x 2):

1. Αφαιρέστε τη βίδα **16** της πόρτας του διαμερίσματος μπαταριών όπως φαίνεται στην εικ. E.
2. Αντικαταστήστε τη μπαταρία με τη θετική πλευρά να δείχνει προς τα έξω.
3. Κλείστε το διαμέρισμα μπαταριών και σφιξίτε τη βίδα.

Ρύθμιση του βάθους διάτρησης (εικ. F)

1. Εισάγετε το απαιτούμενο τρυπάνι διάτρησης, όπως περιγράφεται παραπάνω.
2. Πιέστε το κουμπί ράβδου βάθους **9** και αφήστε το ελεύθερο.
3. Τοποθετήστε τη ράβδο ρύθμισης βάθους **7** μέσω της οπής του σφιγκτήρα αναστολέα βάθους.
4. Ρυθμίστε το βάθος διάτρησης, όπως φαίνεται.
5. Απελευθερώστε το σφιγκτήρα αναστολέα βάθους.

Μοχλός αναστροφής (εικ. G)

Ο μοχλός αναστροφής **3** χρησιμοποιείται για αντιστροφή της κίνησης του δραπάνου για το ξεβίδωμα στοιχείων σύνδεσης ή για την εξαγωγή λεπίδων που έχουν σφηνώσει κατά τη λειτουργία διάτρησης χωρίς κρούση.

ΠΡΟΣΟΧΗ: Κατά την αναστροφή κίνησης για την εξαγωγή σφηνωμένων τρυπανιών, να είστε έτοιμοι για ισχυρή ροπή αντίδρασης.

Για την αντιστροφή του κρουστικού δραπάνου (περιστροφικής σφύρας), απενεργοποιήστε το εργαλείο και ευθυγραμμίστε το μοχλό αναστροφής **3** με το κίτρινο βέλος που δείχνει προς τα πίσω.

Για να τοποθετήσετε το μοχλό για λειτουργία προς τα εμπρός, απενεργοποιήστε το κρουστικό δράπανο και ευθυγραμμίστε το μοχλό αναστροφής **3** με το κίτρινο βέλος που δείχνει προς τα εμπρός.

Τοποθέτηση του σφιγκτήρα και του προσαρμογέα του

Προαιρετικά εξαρτήματα

D25032, D25033, D25133, D25143, D25263

1. Βιδώστε το σφιγκτήρα στο άκρο με το σπείρωμα του προσαρμογέα του σφιγκτήρα.
2. Εισάγετε τον συνδεδεμένο σφιγκτήρα και τον προσαρμογέα στο εργαλείο, σαν να επρόκειτο για ένα τυπικό τρυπάνι SDS Plus.
3. Για να αφαιρέσετε τον σφιγκτήρα, προχωρήστε όπως στην αφαίρεση ενός τυπικού τρυπανιού SDS Plus.

ΠΡΟΕΙΔΟΠΟΙΗΣΗ: Ποτέ μη χρησιμοποιείτε τυποποιημένους σφιγκτήρες στη λειτουργία του σφυροτρύπανου.

Αντικατάσταση της υποδοχής εργαλείου SDS Plus με το τσοκ χωρίς κλειδί (εικ. Η)

D25134, D25144

1. Περιστρέψτε το κολάρο ασφάλισης **13** στη θέση απασφάλισης και τραβήξτε την υποδοχή εργαλείου SDS Plus **6** και αφαιρέστε την.
2. Σπρώξτε το τσοκ χωρίς κλειδί **14** πάνω στην άτρακτο και περιστρέψτε το κολάρο ασφάλισης **13** στη θέση ασφάλισης.

Για να αντικαταστήσετε το τσοκ χωρίς κλειδί με την υποδοχή εργαλείου SDS Plus, πρώτα αφαιρέστε το τσοκ χωρίς κλειδί με τον ίδιο τρόπο που αφαιρέσατε την υποδοχή εργαλείου. Στη συνέχεια τοποθετήστε την υποδοχή εργαλείου με τον ίδιο τρόπο που τοποθετήσατε το τσοκ χωρίς κλειδί, διασφαλίζοντας ότι έχειε περιστρέψει το κολάρο ασφάλισης στη θέση ασφάλισης.

ΠΡΟΕΙΔΟΠΟΙΗΣΗ: Ποτέ μη χρησιμοποιείτε τυποποιημένους σφιγκτήρες στη λειτουργία του σφυροτρύπανου.

Αντικατάσταση του καλύμματος για τη σκόνη (εικ. Α)

Το κάλυμμα για τη σκόνη **11** αποτρέπει την είσοδο σκόνης στο μηχανισμό. Να αντικαθιστάτε άμεσα τυχόν φθαρμένα καλύμματα για τη σκόνη.

1. Τραβήξτε προς τα πίσω το περίβλημα ασφάλισης του εργαλειοδέτη **10** και τραβήξτε προς τα έξω το κάλυμμα για τη σκόνη **11**.

2. Τοποθετήστε το νέο κάλυμμα για τη σκόνη.
3. Απελευθερώστε το περίβλημα ασφάλισης του εργαλειοδέτη.

ΛΕΙΤΟΥΡΓΙΑ

Οδηγίες χρήσης

ΠΡΟΕΙΔΟΠΟΙΗΣΗ: Να τηρείτε πάντοτε τις οδηγίες ασφαλείας και τις ισχύουσες ρυθμίσεις.

ΠΡΟΕΙΔΟΠΟΙΗΣΗ: Για να ελαττώσετε τον κίνδυνο σοβαρού προσωπικού τραυματισμού, απενεργοποιείτε το εργαλείο και αποσυνδέετε το από την τροφοδοσία, πριν από την πραγματοποίηση τυχόν ρυθμίσεων ή την τοποθέτηση/αφαίρεση προσαρτημάτων ή παρελκόμενων. Βεβαιωθείτε ότι ο διακόπτης ενεργοποίησης βρίσκεται στη θέση OFF (Απενεργοποίηση). Η τυχαία εκκίνηση μπορεί να προκαλέσει τραυματισμό.

ΠΡΟΕΙΔΟΠΟΙΗΣΗ:

- Να τηρείτε πάντοτε τις οδηγίες ασφαλείας και τους ισχύοντες κανονισμούς.
- Ενημερωθείτε για τη θέση των σωληνώσεων και των καλωδιώσεων.
- Μην εφαρμόζετε μεγάλη πίεση στο εργαλείο (περίπου 5 kg). Η υπερβολική πίεση δεν επιταχύνει τη διάτρηση αλλά μειώνει την απόδοση του εργαλείου και μπορεί να ελαττώσει το χρόνο ζωής του.
- Μην εκτελείτε διάτρηση ή μην οδηγείτε το εργαλείο σε μεγάλο βάθος για να αποτρέψετε ζημιά στο κάλυμμα για τη σκόνη.
- Πάντοτε να κρατάτε το εργαλείο σταθερά και με τα δυο σας χέρια και διασφαλίστε ότι έχετε σωστή στάση (εικ. Ι). Πάντοτε να χρησιμοποιείτε το εργαλείο με συναρμολογημένη κατάλληλα την πλευρική λαβή.

Κατάλληλη θέση χεριών (εικ. Ι)

ΠΡΟΕΙΔΟΠΟΙΗΣΗ: Για να ελαττώσετε τον κίνδυνο προσωπικού τραυματισμού, να χρησιμοποιείτε **ΠΑΝΤΟΤΕ** την κατάλληλη θέση των χεριών, όπως φαίνεται.

ΠΡΟΕΙΔΟΠΟΙΗΣΗ: Για να ελαττώσετε τον κίνδυνο προσωπικού τραυματισμού, **ΠΑΝΤΟΤΕ** να κρατάτε καλά το εργαλείο για να είστε προετοιμασμένοι σε περίπτωση ξαφνικής αντίδρασης.

Κατάλληλη θέση των χεριών σημαίνει το ένα χέρι στην πλευρική λαβή **8** και το άλλο χέρι στην κύρια λαβή **2**.

Ενεργοποίηση και απενεργοποίηση (εικ. Α)

1. Για να θέσετε σε λειτουργία το εργαλείο, πιάστε το διακόπτη ρύθμισης ταχύτητας **1**. Η πίεση που ασκείται στο διακόπτη ρύθμισης ταχύτητας καθορίζει την ταχύτητα κίνησης του εργαλείου.
2. Για συνεχή λειτουργία, πιάστε και κρατήστε πατημένο το διακόπτη ρύθμισης ταχύτητας.
3. Για να σταματήσετε το εργαλείο, αφήστε το διακόπτη.

Χρήση σφυροτράπανου (εικ. Α)

Διάτρηση με συμπαγές τρυπάνι

1. Κρατήστε πατημένο το κουμπί επιλογής λειτουργίας **5** και στη συνέχεια ρυθμίστε το διακόπτη επιλογής τρόπου λειτουργίας **4** στη θέση κρουστικής διάτρησης.
2. Εισάγετε το κατάλληλο τρυπάνι.
ΣΗΜΕΙΩΣΗ: Για καλύτερα αποτελέσματα, χρησιμοποιείτε υψηλής ποιότητας τρυπάνια από καρβίδιο.
3. Ρυθμίστε την πλευρική λαβή **8** ανάλογα με τις απαιτήσεις.
4. Εάν είναι απαραίτητο, ρυθμίστε το βάθος διάτρησης.
5. Σημειώστε το σημείο, στο οποίο πρέπει να γίνει η διάνοιξη της οπής.
6. Τοποθετήστε το τρυπάνι στη θέση και θέστε το εργαλείο σε λειτουργία.
7. Να απενεργοποιείτε πάντοτε το εργαλείο όταν ολοκληρωθεί η εργασία και προτού το αφαιρέσετε από την πρίζα.

Διάτρηση με πυρηνοληψία

1. Κρατήστε πατημένο το κουμπί επιλογής λειτουργίας **5** και στη συνέχεια ρυθμίστε το διακόπτη επιλογής τρόπου λειτουργίας **4** στη θέση κρουστικής διάτρησης.
2. Ρυθμίστε την πλευρική λαβή **8** ανάλογα με τις απαιτήσεις.
3. Εισάγετε το κατάλληλο τρυπάνι πυρηνοληψίας.
4. Συναρμολογήστε το κεντρικό δράπανο στο τρυπάνι πυρηνοληψίας.
5. Τοποθετήστε το κεντρικό τρυπάνι στο σημείο και πιέστε το διακόπτη ενεργοποίησης/απενεργοποίησης **1**. Τρυπήστε έως ότου ο πυρήνας διεισδύσει στο σκυρόδεμα κατά περίπου 1 εκ.
6. Σταματήστε τη διάτρηση και αφαιρέστε το κεντρικό δράπανο. Τοποθετήστε το κεντρικό τρυπάνι πίσω στην οπή και συνεχίστε τη διάτρηση.
7. Όταν εκτελείτε διάτρηση μέσω μιας δομής που έχει μεγαλύτερο πάχος από το πάχος του κεντρικού τρυπανιού, σπάστε το στρογγυλό κύλινδρο σκυροδέματος ή πυρήνα στο εσωτερικό ενός τρυπανιού σε τακτά διαστήματα. Για την αποφυγή αθέλητης θραύσης σκυροδέματος γύρω από την οπή, πρώτα τρυπήστε μια οπή με τέτοια διάμετρο ώστε το κεντρικό τρυπάνι να περνάει ολόκληρο μέσω της δομής. Στη συνέχεια, τρυπήστε την οπή με πυρήνα σε σημείο που ισαπέχει από κάθε πλευρά.
8. Να απενεργοποιείτε πάντοτε το εργαλείο όταν ολοκληρωθεί η εργασία και προτού το αφαιρέσετε από την πρίζα.

Περιστροφική διάτρηση (εικ. Α)

1. Κρατήστε πατημένο το κουμπί επιλογής λειτουργίας **5** και στη συνέχεια ρυθμίστε το διακόπτη επιλογής τρόπου λειτουργίας **4** στη θέση "περιστρεφόμενη διάτρηση".
2. Ανάλογα με το εργαλείο που διαθέτετε, ακολουθήστε μία από τις παρακάτω οδηγίες:
 - **D25032, D25033, D25133, D25143, D25263:** Τοποθετήστε τον προσαρμογέα του σφικτήρα/το σύστημα του σφικτήρα.

- **D25134, D25144:** Αντικατάσταση της υποδοχής εργαλείου SDS Plus με το τσοκ χωρίς κλειδί.

3. Προχωρήστε όπως περιγράφεται για την κρουστική διάτρηση.



ΠΡΟΕΙΔΟΠΟΙΗΣΗ: Ποτέ μη χρησιμοποιείτε τυποποιημένους σφικτήρες στη λειτουργία του σφυροτράπανου.

Βίδωμα (εικ. Α)

1. Κρατήστε πατημένο το κουμπί επιλογής λειτουργίας **5** και στη συνέχεια ρυθμίστε το διακόπτη επιλογής τρόπου λειτουργίας **4** στη θέση περιστρεφόμενης διάτρησης.
2. Επιλέξτε κατεύθυνση περιστροφής.
3. Ανάλογα με το εργαλείο που διαθέτετε, ακολουθήστε μία από τις παρακάτω οδηγίες:
 - **D25032, D25033, D25133, D25143, D25263:** Τοποθετήστε τον ειδικό προσαρμογέα βιδώματος SDS Plus για χρήση με εξαγωνικά τρυπάνια κατασβιδιού.
 - **D25134, D25144:** Αντικατάσταση της υποδοχής εργαλείου SDS Plus με το τσοκ χωρίς κλειδί.
4. Εισάγετε το κατάλληλο τρυπάνι κατασβιδιού. Όταν βιδώνετε βίδες με κεφαλή με υποδοχή, χρησιμοποιείτε πάντοτε τρυπάνια με ολισθαίνοντα ψηλαφητή.
5. Πιέστε απαλά το διακόπτη ρύθμισης ταχύτητας **1** για να αποφύγετε τις ζημιές στην κεφαλή της βίδας. Στην αντεστραμμένη περιστροφή (ΑΧ) η ταχύτητα του εργαλείου μειώνεται αυτόματα για εύκολο ξεβίδωμα των βιδών.
6. Όταν η βίδα έχει εισέλθει πλήρως στο σημείο, απελευθερώστε το διακόπτη ρύθμισης ταχύτητας ώστε να αποτρέψετε τη κεφαλή της βίδας από το να διεισδύσει στο σημείο.

Αποκοπή και σμίλευμα (εικ. Α)

D25033, D25133, D25134, D25143, D25144, D25263:

1. Κρατήστε πατημένο το κουμπί επιλογής λειτουργίας **5** και στη συνέχεια ρυθμίστε το διακόπτη επιλογής τρόπου λειτουργίας **4** στη θέση «μόνο κρούση».
2. Εισάγετε την κατάλληλη σμίλη και περιστρέψτε τη με το χέρι έως ότου ασφαλίσει στη θέση της.
3. Ρυθμίστε την πλευρική λαβή **8** ανάλογα με τις απαιτήσεις.
4. Θέστε το μηχάνημα σε λειτουργία και αρχίστε την εργασία.
5. Να απενεργοποιείτε πάντοτε το εργαλείο όταν ολοκληρωθεί η εργασία και προτού το αφαιρέσετε από την πρίζα.



ΠΡΟΕΙΔΟΠΟΙΗΣΗ:

- Μην χρησιμοποιείτε το παρόν εργαλείο για την ανάμιξη ή την εύκολη άντληση καυσίμων ή εκρηκτικών υγρών (βενζίνη, οινόπνευμα κ.λπ.).
- Μην αναμιγνύετε ή αναδέυετε εύφλεκτα υγρά που φέρουν ανάλογη σήμανση.

ΣΥΝΤΗΡΗΣΗ

Το ηλεκτρικό εργαλείο της DEWALT σχεδιάστηκε για να λειτουργεί επί μεγάλο χρονικό διάστημα με ελάχιστη συντήρηση.

Η συνεχής ικανοποιητική λειτουργία εξαρτάται από τη σωστή φροντίδα του εργαλείου και τον τακτικό καθαρισμό.



ΠΡΟΕΙΔΟΠΟΙΗΣΗ: Για να ελαττώσετε τον κίνδυνο σοβαρού προσωπικού τραυματισμού, απενεργοποιείτε το εργαλείο και αποσυνδέετε το από την τροφοδοσία, πριν από την πραγματοποίηση τυχόν ρυθμίσεων ή την τοποθέτηση/αφαίρεση προσαρτημάτων ή παρελκόμενων. Βεβαιωθείτε ότι ο διακόπτης ενεργοποίησης βρίσκεται στη θέση OFF (Απενεργοποίηση). Η τυχαία εκκίνηση μπορεί να προκαλέσει τραυματισμό.

- Το παρόν μηχάνημα δεν μπορεί να επιδιορθωθεί από τον χρήστη. Μεταφέρετε το εργαλείο σε εξουσιοδοτημένο αντιπρόσωπο επισκευών της DEWALT μετά από περίπου 40 ώρες χρήσης. Εάν εμφανιστούν προβλήματα πριν από την παρέλευση των 40 ωρών, επικοινωνήστε με εξουσιοδοτημένο αντιπρόσωπο επισκευών της DEWALT.
- Το εργαλείο απενεργοποιείται αυτόματα όταν οι ψήκτρες άνηρακα φθαρούν.

Ψήκτρες κινητήρα

Η DEWALT χρησιμοποιεί ένα προηγμένο σύστημα ψηκτρών, το οποίο σταματάει αυτόματα το δράπανο όταν φθαρούν οι ψήκτρες. Κατ' αυτόν τον τρόπο, αποτρέπεται η ζημιά στον κινητήρα. Καινούριες μονάδες ψηκτρών διατίθενται από τα εξουσιοδοτημένα κέντρα σέρβις της DEWALT. Να χρησιμοποιείτε πάντοτε νανομοίτυπα ανταλλακτικά.



Λίπανση

Το ηλεκτρικό σας εργαλείο δεν απαιτεί επιπλέον λίπανση.

Τα χρησιμοποιούμενα εξαρτήματα και παρελκόμενα πρέπει να λιπαίνονται τακτικά γύρω από το σύστημα SDS Plus.



Καθαρισμός



ΠΡΟΕΙΔΟΠΟΙΗΣΗ: Για την αφαίρεση ρύπων και σκόνης, χρησιμοποιήστε ξηρό αέρα κάθε φορά που διαπιστώνετε συγκέντρωση σκόνης εντός και γύρω από τις θυρίδες αερισμού. Όταν εκτελείτε αυτή τη διαδικασία, να φοράτε εγκεκριμένο προστατευτικό για τα μάτια και εγκεκριμένη μάσκα για τη σκόνη.



ΠΡΟΕΙΔΟΠΟΙΗΣΗ: Μη χρησιμοποιείτε ποτέ διαλύτες ή άλλες ισχυρές χημικές ουσίες για τον καθαρισμό των μη μεταλλικών τμημάτων του εργαλείου. Αυτές οι χημικές ουσίες μπορούν να υποβαθμίσουν την ποιότητα των υλικών που χρησιμοποιούνται σε αυτά τα τμήματα. Χρησιμοποιείτε ένα πανί που έχει εμποτιστεί μόνο σε νερό και ήπιο σαπούνι. Μην επιτρέψετε ποτέ την εισροή τυχόν υγρών στο εσωτερικό του εργαλείου. Μη βυθίσετε ποτέ οποιοδήποτε τμήμα του εργαλείου σε υγρό.

Προαιρετικά παρελκόμενα



ΠΡΟΕΙΔΟΠΟΙΗΣΗ: Επειδή με το προϊόν αυτό δεν έχουν δοκιμαστεί άλλα παρελκόμενα εκτός από αυτά που

διατίθενται από την DEWALT, η χρήση τυχόν τέτοιων παρελκόμενων με το εργαλείο αυτό μπορεί να είναι επικίνδυνη. Για να ελαττώσετε τον κίνδυνο τραυματισμού, πρέπει να χρησιμοποιείτε μόνο παρελκόμενα που συνιστώνται από την DEWALT.

Διατίθενται προαιρετικά διάφοροι τύποι τρυπανιών δράπανου και ομίλες SDS Plus.

Για περισσότερες πληροφορίες σχετικά με τα κατάλληλα παρελκόμενα, συμβουλευτείτε τον αντιπρόσωπο με τον οποίο συνεργάζεστε.

Για την προστασία του περιβάλλοντος



Χωριστή συλλογή. Τα προϊόντα και οι μπαταρίες που επισμαίνονται με αυτό το σύμβολο δεν πρέπει να απορρίπτονται μαζί με τα κοινά οικιακά απορρίμματα.



Τα προϊόντα και οι μπαταρίες περιέχουν υλικά που μπορούν να ανακτηθούν ή να ανακυκλωθούν ώστε να μειωθούν οι ανάγκες για πρώτες ύλες. Παρακαλούμε να ανακυκλώνετε τα ηλεκτρικά προϊόντα και τις μπαταρίες σύμφωνα με τους τοπικούς κανονισμούς. Περισσότερες πληροφορίες διατίθενται στον ιστότοπο www.2helpU.com.



Belgique et Luxembourg België en Luxemburg	DeWALT – Belgium BVBA Egide Walschaertsstraat 16 2800 Mechelen	Tel: NL 32 15 47 37 63 Tel: FR 32 15 47 37 64 Fax: 32 15 47 37 99	www.dewalt.be enduser.BE@SBDInc.com
Danmark	DeWALT (Stanley Black&Decker AS) Roskildevej 22 2620 Albertslund	Tel: 70 20 15 10 Fax: 70 22 49 10	www.dewalt.dk kundeservice.dk@sbdinc.com
Deutschland	DeWALT Richard Klingner Str. 11 65510 Idstein	Tel: 06126-21-0 Fax: 06126-21-2770	www.dewalt.de infodfwg@sbdinc.com
Ελλάδα	DeWALT (Ελλάδα) A.E. ΕΔΠΑ-ΓΡΑΦΕΙΑ : Στραβανός 7 & Λ. Βουλιαγμένης, Πλωπόδα 166 74, Αθήνα SERVICE : Ημερος Τόπος 2 (Χάνι Αδών) – 193 00 Ασπρόπυργος	Τηλ: 00302108981616 Φαξ: 00302108983570	www.dewalt.gr Greece.Service@sbdinc.com
España	DeWALT Ibérica, S.C.A. Parc de Negocios "Mas Blau" Edificio Muntadas, c/Bergadà, 1, Of. A6 08820 El Prat de Llobregat (Barcelona)	Tel: 934 797 400 Fax: 934 797 419	www.dewalt.es respuesta.postventa@sbdinc.com
France	DeWALT 5, allée des Hêtres BP 60105, 69579 Limonest Cedex	Tel: 04 72 20 39 20 Fax: 04 72 20 39 00	www.dewalt.fr scuf@sbdinc.com
Schweiz Suisse Svizzera	DeWALT In der Luberzen 42 8902 Urdorf	Tel: 044 – 755 60 70 Fax: 044 – 730 70 67	www.dewalt.ch service@rofoag.ch
Ireland	DeWALT Building 4500, Kinsale Road Cork Airport Business Park Cork, Ireland	Tel: 00353-2781800 Fax: 01278 1811	www.dewalt.ie Sales.ireland@sbdinc.com
Italia	DeWALT via Energypark 6 20871 Vimercate (MB), IT	Tel: 800-014353 39 039-9590200 Fax: 39 039-9590311	www.dewalt.it
Nederlands	DeWALT Netherlands BVPostbus 83, 6120 AB BORN	Tel: 31 164 283 063 Fax: 31 164 283 200	www.dewalt.nl
Norge	DeWALT Postboks 4613 0405 Oslo, Norge	Tel: 45 25 13 00 Fax: 45 25 08 00	www.dewalt.no kundeservice.no@sbdinc.com
Österreich	DeWALT Werkzeug Vertriebsges m.b.H Oberlaaerstrasse 248, A-1230 Wien	Tel: 01 – 66116 – 0 Fax: 01 – 66116 – 614	www.dewalt.at service.austria@sbdinc.com
Portugal	DeWALT Ed. D Dinis, Quina da Fonte Rua dos Malhoes 2 2A 2º Esq. Oeiras e S. Juliao da Barra, paço de Arcos e Caxias 2770 071 Paço de Arcos	Tel: +351 214667500 Fax: +351214667580	www.dewalt.pt resposta.posvenda@sbdinc.com
Suomi	DeWALT PL47 00521 Helsinki, Suomi	Puh: 010 400 4333 Faksi: 0800 411 340	www.dewalt.fi asiakaspalvelu.fi@sbdinc.com
Sverige	DeWALT BOX 94 43122 Mölndal Sverige	Tel: 031 68 61 60 Fax: 031 68 60 08	www.dewalt.se kundservice.se@sbdinc.com
Türkiye	Sanayi ve Ticaret Bakanlığı tebliğince kullanımı 7 yıldır. Stanley Black & Decker Turkey Alet Üretim San. Tic. Ltd.Şti. Kozyatağı Mh Değirmen Sk. Nida Kule No: 18 Kat: 6, 34742 Kadıköy, İstanbul, Türkiye	Tel: +90 216 665 2900 Faks: +90 216 665 2901	www.dewalt.com.tr info-tr@sbdinc.com
United Kingdom	DeWALT, 210 Bath Road; Slough, Berks SL1 3YD	Tel: 01753-567055 Fax: 01753-572112	www.dewalt.co.uk emaservice@sbdinc.com
Australia	DeWALT 810 Whitehorse Road Box Hill VIC 3103 Australia	Tel: Aust 1800 338 002 Tel: NZ 0800 339 258	www.dewalt.com.au www.dewalt.co.nz
Middle East Africa	DeWALT P.O. Box - 17164, Jebel Ali Free Zone (South), Dubai, UAE	Tel: 971 4 812 7400 Fax: 971 4 2822765	www.dewalt.ae Service.MEA@sbdinc.com